



CD5100



OWNER'S MANUAL

CD/USB Multi-Source Receiver with Organic EL Display

We appreciate your purchase of this receiver. Please read through this manual for correct operation. We suggest that after reading it you keep this manual in a safe place for future reference.

English

MANUEL D'UTILISATION

CD/USB Multi-Source Receiver with Organic EL Display

Nous vous remercions d'avoir acheté ce récepteur. Veuillez lire ce manuel afin d'utiliser votre appareil correctement.

Nous vous recommandons de conserver ce manuel dans un endroit sûr afin de pouvoir le consulter ultérieurement.

Français

MANUAL DEL PROPIETARIO

CD/USB Multi-Source Receiver with Organic EL Display

Tras adquirir este receptor rogamos lea atentamente su manual para una correcta utilización del equipo. Igualmente, guarde dicho manual en un lugar adecuado para poder recurrir a él en caso de futuras consultas.

Español

For your safety in using the CD5100

Warnings and caution signs, illustrated below, are posted throughout this manual as well as on the CD5100. They show safe and correct ways to handle the product so as to prevent personal injury to you, others and to avoid property damage.

Before reading through the manual, take time to read through and learn the important information listed in this section.



Warning

This sign indicates a situation in which incorrect handling or disregard of this sign might result in death or serious personal injury.



Caution

This sign indicates a situation in which incorrect handling or disregard of this sign might result in personal injury or may result solely in damage to property.

Please read all materials such as manuals and warranties that have come with the product.

Eclipse will not be liability for unsatisfactory product performance due to failure to follow these instructions.



WARNING

- Do not modify this system for use other than that specified herein. Also, do not deviate from the installation procedures described herein; Eclipse will not be held liable for damages including, but not limited to serious injury, death or property damage resulting from installations that enable unintended operation.
- This main unit requires 12V DC and should only be installed in a vehicle with a 12V negative ground electrical system. Any other installation may cause a fire or other severe damage to the main unit and the vehicle.
- Never install this main unit where it will interfere with safe operation of the vehicle. Never block the drivers' view. Do not install main unit where it may interfere with operation of the brakes, the steering or any safety main unit, including seat belts and air bags.
- Before drilling holes in a vehicle for installation, you must confirm the locations of pipes, tanks, electrical wiring, and other vehicle systems and components to ensure that there will be no interference or contact. In addition, you must also apply rust prevention and leak prevention measures at the drilling area. Otherwise, fire or electric shock could occur.
- When installing main unit do not remove or alter existing vehicle fasteners, including nuts, bolts, screws, clips, and fittings. Never detach, move or alter existing vehicle wiring, including electrical grounds and straps. Alteration of existing vehicle components may make vehicle unsafe to operate.
- Before installation, remove the negative (-) battery terminal to prevent shocks, electrical arcing, fires, and damage to vehicle wiring and the main unit you are installing.
- Secure wiring with tape or plastic ties so that wires do not interfere with vehicle operation, including brake pedal, gear shifter and steering. Position wires so that they will not be rubbed, abraded, or damaged by moving vehicle components, including power seats.
- To avoid main unit and vehicle damage, including fire, never supply power to installed main unit in a way which will overload the capacity of an existing vehicle circuit. Never leave a power supply wire or connection uninsulated. Always install supplied fuses, circuit breakers, and relays.

 **WARNING**

- Air bags are vital safety main unit. Never install main unit in a way which will alter air bag wiring or interfere with air bag deployment. Air bags must function properly in the event of an accident.
- When installation is complete, test all vehicle electrical systems for proper operation, including lights, horn, brake lights, and emergency flashers.
- For your protection, never use a power drill without safety glasses or goggles. Debris or broken drill bits may cause severe eye injuries, including blindness.
- Use electrical tape to insulate the ends of all wires, even if not used. Proper insulation prevents arcs, shocks and fires.
- Some main unit uses batteries. Never install main unit where young children can get access to batteries. If a battery is swallowed, seek medical attention immediately.
- When vehicle is moving, never take your eyes off the road to make adjustments to the main unit. You must pay attention to the road to avoid accidents, do not let the operation or adjustment of the main unit distract you from proper vehicle operation.
- The driver should not look at the screen while driving. Accidents may result if you are not paying attention to the forward direction.
- Do not put foreign objects in the loading slot of disc or USB input terminal. Fires or shocks may result.
- Do not disassemble or alter this main unit. Accidents, fires or shocks may result.
- Do not let water or foreign objects enter the internal parts of this main unit. Smoke, fires or shocks may result.
- Pay attention to where the remote control is left. Traffic accidents or problems with driving may result if the remote control makes its way under the foot pedals etc. when the vehicle is stopped or when it goes around a corner.
- Do not use when it is broken (the screen is not lit or no sound comes out). Accidents, fires or shocks may result.
- Always replace fuses with fuses of identical capacity and characteristics. Never use a high capacity fuse than the original. Using the wrong type of fuse may cause a fire or severe damage.
- If foreign objects or water enters the main unit, smoke comes out, or there is a strange odor, stop using it immediately, and contact your dealer. Accidents, fires, or shocks may result if you continue to use it in these conditions.
- The driver should not change the CD or USB memory while driving. As accidents may result if you are not paying attention to the forward direction, first stop the car at a safe location and then proceed.
- Plastic bags and wrappings may cause suffocation and death. Keep away from babies and children. Never put bag over your head or mouth.



CAUTION

- **Wiring and installing this main unit requires expertise and experience. Professional installation is recommended. Consult with your dealer or a professional installer. Incorrect wiring may damage the main unit or interfere with safe vehicle operation.**
- **Use only the accessory parts as specified. Using other parts may cause damage to the main unit or cause parts to fall or fly off the main unit.**
- **Do not install the main unit in places where it may get dew condensation on (around the air conditioning hose, etc.), come in contact with water, or in condition of high moisture, dust or oily smoke. If water, moisture, dust or oily smoke enters this main unit, smoke, fires or malfunctions may result.**
- **Avoid installing in places where it cannot be fastened securely or where there are strong vibrations. Also, if you installed the main unit with double-sided tape, first wipe away dirt and wax from the installation area. Otherwise, the main unit may come loose due to vibration while driving, causing problems for driving and resulting in traffic accidents or injuries.**
- **Do not install in places with direct sunlight or where it will be hit directly by hot air from the heater. This may increase the temperature of the interior of this main unit, resulting in fires and malfunctions.**
- **Do not block the fan, heat sink or vents of this main unit. When fan, heat sink or vent is blocked, the interior overheats, and fires may result.**
- **Connect as specified in the installation manual. If not connected normally, fires or accidents may result.**
- **When installing in vehicles equipped with air bags, check the manufacturer's cautions regarding operation before operating. Airbags may not operate properly.**
- **Carry out the wiring such that cords are not pinched by movable parts such as seat rails, and screw parts of the vehicle body. Accidents, fires and shocks may result from disconnection and electrical shorts.**
- **Carry out the wiring such that the cord does not make contact with metal parts. The cord may be damaged by contact with metal parts, resulting in fire and shocks.**
- **Avoid hot surfaces when wiring main unit. High temperatures may damage wiring, causing shorts, arcing and fires.**
- **When changing the installation location for this main unit, please consult the dealer where you bought it for safety reasons. Expertise is necessary for removal and installation.**
- **Keep volume to a reasonable level so that you can hear sounds from outside the vehicle, including warning sounds, voices, and sirens. Failure to do so may cause an accident.**
- **Be careful that hands and fingers are not pinched when adjusting the tilting angle or closing display. Injuries may result.**
- **Do not put your hands or fingers into the loading slot of disc or USB input terminal. Injuries may result.**
- **Do not touch the heat dissipating part of the amp. Burns may result from the heat of this part.**
- **Do not recharge dry batteries. Dry batteries may rupture, resulting in injuries.**
- **Do not use batteries other than those specified. Also, do not mix old and new batteries. Injuries or pollution to the surroundings may result from battery ruptures and leakage.**

**CAUTION**

- When inserting batteries into the main unit, be careful with the polarity (positive/negative), and insert them as indicated. If the battery polarities are incorrect, injuries and pollution to the surroundings may result from battery ruptures and leakage.
- Replace used batteries as soon as possible; they may leak and damage main unit. Battery leakage can burn your skin or your eyes. Wash hands after handling.
- If alkaline solution from alkaline dry batteries makes contact with your skin or clothes, flush with clean water. If any of the solution gets in your eyes, also flush clean with water and then seek medical attention.
- When disposing of lithium dry batteries, affix insulating tape to the positive and negative terminals, and after they are insulated, dispose of them according to the "Local municipal ordinances". Shorts, fires and ruptures may result from disposal when coming contact with other electrically conductive objects such as metal parts, etc.
- Do not short, disassemble or heat the batteries, or place them in fire or water. Fire and injuries may result from battery rupture and leakage.
- Store the remote control in a place away from direct sunlight, high temperatures, and high moisture levels. The case may change shape, and the batteries may rupture and leak.
- Do not use this main unit except for in-vehicle use. Shocks or injuries may result.
- Be careful of the position of the volume when turning the power source ON. Hearing damage may result if very loud noise is emitted when the power is turned ON.
- Do not operate under abnormal conditions such as when the sound is broken or distorted. Fires may result.
- This main unit uses invisible laser light. Do not disassemble or alter this main unit. If trouble occurs, contact the dealer where you bought the main unit. Altering this main unit may cause exposure to laser emissions (worsening eyesight), or result in accidents, fires or shocks.
- If the main unit is dropped or the cosmetics appear broken, turn off the power to the main unit and contact your dealer. If used in this condition, fires or shocks may result.

MEMO

Table of Contents

For your safety in using the CD5100	2	I
Operating precautions	14	II
Names of controls and parts	15	III
How to operate the CD/MP3/WMA player	21	IV
How to operate the USB music file player	31	V
How to operate the tuner	34	VI
How to use the remote control	37	VII
How to operate the Area Shot function (U.S.A./CANADA only)	39	VIII
How to operate the AUDIO CONTROL	44	IX
How to operate the Sound Adjustment Mode	46	X
Making changes with Display Adjustment Mode	51	XI
Making changes with Function Mode	56	XII
How to operate the main unit with an optional CD changer connected	62	XIII
How to operate the tuner with an optional HD Radio tuner connected (U.S.A. only)	64	XIV
How to operate the tuner with an optional XM satellite radio tuner connected (U.S.A./CANADA only)	65	XV
How to operate the tuner with an optional SIRIUS satellite radio tuner connected (U.S.A./CANADA only)	68	XVI
How to operate the main unit with an optional Interface Adapter for iPod® connected	71	XVII
Others	75	XVIII
If you have a question:	77	XIX
Specifications	81	XX
How to contact customer service	82	XXI

Table of Contents

<i>For your safety in using the CD5100</i>	2
<i>Operating precautions</i>	14
Notes on operation	14
<i>Names of controls and parts</i>	15
Turning the power on and off.....	17
Switching Audio Modes	17
Adjusting volume	18
Switching Rotary Modes.....	18
Creating a shortcut	18
Switching screen	19
Operation assist function	19
Detaching the front panel	20
Using the detachable panel.....	20
How to remove the detachable panel.....	20
How to fit the detachable panel.....	20
<i>How to operate the CD/MP3/WMA player</i>	21
About compact discs	21
About brand new CDs	21
About CD accessories.....	22
About borrowed CDs.....	22
How to remove CDs	22
About irregularly-shaped CDs	22
About cleaning a CD.....	22
About MP3/WMA	23
What is MP3/WMA?	23
Playable MP3 file standards.....	23
Playable WMA file standards	23
ID3/WMA tag	23
Media	24
Format of discs.....	24
File names.....	24
Multi-sessions	25
Playing MP3/WMA	25
MP3/WMA playing time display.....	25
Display order of MP3/WMA file/folder names	25
Listening to CD	26
TRACK (FILE) UP/DOWN	27
FOLDER UP/DOWN.....	27
Returning to the root directory of the CD (MP3/WMA file).....	27
FAST FORWARD/REWIND	28
SCAN/REPEAT/RANDOM	28
FOLDER SCAN/REPEAT/RANDOM.....	29

DISPLAYING TITLE	29
Ejecting the disc	30
<i>How to operate the USB music file player.....</i>	31
About playable USB memory standards.....	31
Playable MP3 file standards.....	31
Playable WMA file standards	31
Format of USB memory	31
How to operate the USB music file player	32
Listening to music files in USB memory	32
Disconnecting USB memory.....	33
<i>How to operate the tuner.....</i>	34
Listening to the tuner	34
Tuning to a station	34
Operations during rotary mode.....	34
Storing stations into memory automatically (The automatic preset mode: ASM).....	35
Manually setting stations into memory	35
Preset station scan	35
Changing the reception sensitivity for automatic scanning.....	36
Changing the radio band location.....	36
<i>How to use the remote control</i>	37
Precautions in use of the remote control	37
Cleaning the remote control	37
Replacing the battery.....	38
<i>How to operate the Area Shot function (U.S.A./CANADA only).....</i>	39
About the Area Shot	39
To use the Area Shot function.....	39
Map data	40
GPS (Global Positioning System)	40
User Registration Key display	40
Reading Area Shot data	41
Activating the Area Shot mode	42
AREA SHOT Screen Configuration	43
Route Assist mode	43
Town Map mode	43
<i>How to operate the AUDIO CONTROL</i>	44
Switching audio control modes.....	44
<i>How to operate the Sound Adjustment Mode</i>	46
About Sound Adjustment Mode.....	46
About parametric EQ.....	46

About position selector	47
About crossover	47
Switching the Sound Adjustment Mode	48
Parametric equalizer adjustment (PEQ)	48
Setting a preset EQ	48
Adjusting center frequencies and Q curves	48
Position selector	49
Crossover adjustment (X-Over)	50
Non-fader phase (Non-F Phase)	50
<i>Making changes with Display Adjustment Mode</i>	51
Switching the Display Adjustment Mode	51
Adjusting the brightness (Bright)	51
Changing display type (DISP Type)	51
Changing Background (Background)	52
Changing sound meter (Sound Meter)	52
Changing Slide Show ON/OFF (Slide show)	52
GPS information display	53
Importing display data (DISP Data)	54
Changing scroll pattern (Scroll Pattern)	55
<i>Making changes with Function Mode</i>	56
Switching the Function Mode	56
Setting station name/disc title (Station Name/Title)	56
Deleting station name/disc title (Station Name/Title)	57
Setting guide tone (Guide Tone)	57
Setting clock display (Clock ON/OFF)	57
Setting time (Clock Adjust)	58
Switching demonstration screen display (Demo)	58
Setting the steering remote function (U.S.A. only)	59
Reading steering remote data (U.S.A. only)	59
AVL (Automatic Volume Levelizer) setting	61
<i>How to operate the main unit with an optional</i>	
<i>CD changer connected</i>	62
Listening to a CD	62
Advancing to the next track or returning to the beginning of the track being played	62
Operations during rotary mode	62
Fast Forward/Rewind	62
Playing the beginning of tracks (SCAN)	62
Repeating the same track (REPEAT)	63
Playing tracks in random order (RANDOM)	63
Skipping to the next or previous CD	63
Specifying a CD to play	63
<i>How to operate the tuner with an optional HD Radio</i>	
<i>tuner connected (U.S.A. only)</i>	64
About HD Radio	64
Switching between displays when receiving HD Radio	64

HD Radio reception settings	64
<i>How to operate the tuner with an optional XM satellite radio tuner connected (U.S.A./CANADA only)</i>	65
About XM satellite radio	65
Selecting the radio mode	65
Selecting a channel	65
Operations during rotary mode	65
Category selection	65
Direct channel selection	66
Manually setting channels into Memory	66
Preset channel scan	66
Switching displays when using the XM satellite radio	66
Displaying XM ID	67
<i>How to operate the tuner with an optional SIRIUS satellite radio tuner connected (U.S.A./CANADA only)</i>	68
About SIRIUS satellite radio	68
Selecting the radio mode	68
Selecting a channel	68
Operations during rotary mode	68
Category selection	68
Direct channel selection	69
Manually setting channels into memory	69
Preset channel scan	69
Switching displays when using the SIRIUS satellite radio	69
Displaying SIRIUS ID	70
<i>How to operate the main unit with an optional Interface Adapter for iPod® connected</i>	71
Listening to iPod music files (If an iPod is not connected)	71
Listening to iPod music files (If an iPod is connected)	71
Advancing to the next music file or returning to the beginning of the music file being played	72
Fast Forward/Rewind	72
Searching for a music file	72
Repeating the same music file (REPEAT)	73
Playing music files in random order (SHUFFLE)	74
Displaying text	74
<i>Others</i>	75
Connecting portable audio players to the AUX jack	75
Switching the AUX mode on and off	75
Switching the input system	75
Changing auxiliary input sensitivity	76
<i>If you have a question:</i>	77
Displayed information (for troubleshooting)	77

Specifications..... 81

How to contact customer service..... 82

* For more information on the operation of E-iSERV (Area Shot, display data, steering remote), refer to the ECLIPSE Website given below and download the operation manual.(URL:<http://www.e-iserv.jp>)

MEMO

Operating precautions

<Your CD5100 will perform well over a long period of time through correct handling and care.>

Notes on operation

- For your safety, play only at volume levels that allow outside sounds to be heard.



- We recommend using with this player a disc with the logo shown to the left.
- You can play music CDs (CD-R/CD-RW) on this player. Be sure to use discs that have been properly processed. Depending on the editing main unit used, some discs may not play properly.

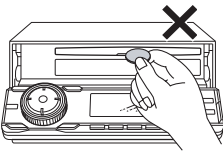

- Do not insert anything other than a CD into the head unit. Do not insert any foreign objects, such as coins or credit cards, into the disc slot. Be especially watchful of children's mischief in this regard.



- Avoid severe mechanical shock. When the player is subjected to severe vibration while traveling over a rough surface, playback may be intermittent. When a situation like this occurs, resume playback after returning to a smoother road.



- About dew condensation. In cold or rainy weather, just as the interior glass surface gets fogged, dew (water condensation) may also settle on the main unit. When this occurs, disc playback may become intermittent or impossible. Dehumidify the air in the vehicle for a while before resuming playback.

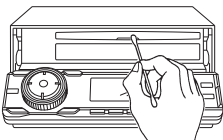

- Cleaning the disc slot. The disc slot tends to get dusty. Clean it occasionally to prevent accumulated dust from scratching the discs.

Names of controls and parts

Front view

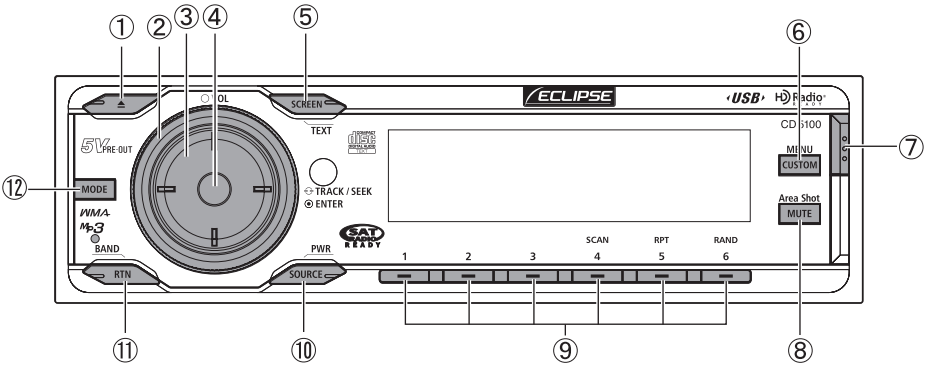

No.	Button	Name/Working
①		[▲ (OPEN/EJECT)] button Opens/closes front panel and ejects CD.
②		[VOL] button Adjusts volume.
③		[SELECT] button Selects radio station and CD tracks. Selects setting items.
④		[ENTER] button Enters selected item.
⑤		[SCREEN/TEXT] button Switches screen pattern. Switches title display.
⑥		[CUSTOM/MENU] button Switches menu selection mode. Switches short cut function.

No.	Button	Name/Working
⑦		[Release] button Detach the right end of the front panel from the body of the main unit.
⑧		[MUTE/Area Shot] button Activates and deactivates mute. Switches Area Shot function.
⑨		Buttons [1] to [6] Selects radio preset channels and performs disc mode functions.
⑩		[SOURCE/PWR] button Switches audio mode.
⑪		[RTN/BAND] button Returns to previous screen. Switches radio band.
⑫		[MODE] button Switches to rotary mode.

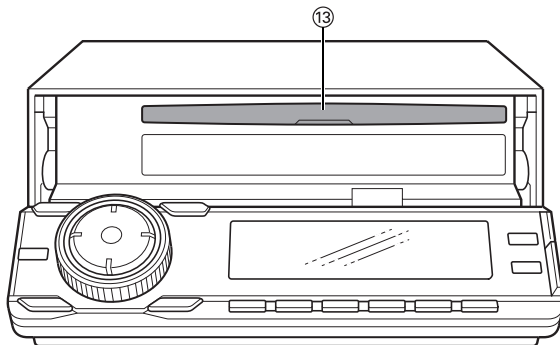

No.	Name/Working
⑬	Disc slot Inserts compact discs.

⚠ CAUTION
Never place an object or rest your hands or the like on the front panel.

Turning the power on and off

When the power is turned on, the state used when the power was turned off such as CD and tuner playback is restored.

When the vehicle has no ACC position on the ignition switch, care is needed when turning off the main unit. Follow Step 2 or Step 3 when turning off the power.

1 When power is OFF, press the [SOURCE/PWR] button.

The power will come ON.



ATTENTION

When the main unit's power is turned on for the first time or if the battery terminals have been disconnected because of a reason such as vehicle maintenance and the power is then turned back on, the main unit will start up in FM1 mode. After this, the broadcast stations will be searched for automatically and stored in buttons [1] to [6].

2 When power is ON, press the [SOURCE/PWR] button until you hear a beep (for more than one second).

The power will go OFF and the main unit will be in Standby.

If you press the [SOURCE/PWR] button again for more than two seconds, the power will go completely off.

3 When power is ON, press the [SOURCE/PWR] button until the [ACC OFF] is displayed.

The power will go completely OFF.



ATTENTION

If a car is not equipped with an ACC position, press the [SOURCE/PWR] button until the [ACC OFF] is displayed.

Switching Audio Modes

1 Press the [SOURCE] button for less than one second.

Press the button to switch mode in the following sequence:

FM/AM → SIRIUS^{*1} → XM^{*1} →
CD (MP3/WMA)^{*2} → CDC^{*1} → USB^{*2} →
AUX^{*3} → iPod^{*1} → FM/AM →

*1: Cannot be selected if the corresponding device is not connected to the main unit.

*2: Not displayed if no disc is inserted.

*3: Cannot be selected if the AUX mode is not set to ON. For details, refer to "Switching the AUX mode on and off" on page 75.



ATTENTION

The currently selected audio mode is displayed in the mode indicator in the upper left corner of the screen. To the right of this display are the next three audio modes that can be selected (when the switching screen is set to normal - see page 19).

Current audio mode

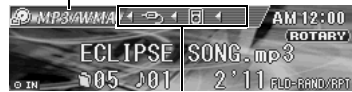

Audio modes that can be selected

The following table shows the icon for each audio mode:

Icon	Audio mode
	CD
	MP3/WMA
	USB
	FM/AM
	AUX
	CD changer
	XM
	SIRIUS
	iPod

Adjusting volume

1 Turn the [VOL] button.

Turn to the right: Increases the volume.

Turn to the left: Decreases the volume.

ATTENTION

Press the [MUTE/Area Shot] button for less than one second to cut the volume or restore it instantly.

CAUTION

Do not adjust the volume or other controls while driving the vehicle. Do so only while parked in a safe location.

Switching Rotary Modes

The function of the [VOL] button can be switched. When rotary mode is set to ON, the [VOL] button can be switched from normal volume adjustment to the following functions:

Source	Function	Page
FM/AM	TUNE UP/DOWN	34
XM	CHANNEL UP/DOWN	65
SIRIUS	CHANNEL UP/DOWN	68
CDP/CDC	TRACK UP/DOWN	27
MP3/WMA	FILE search	27
USB	FILE search	27
iPod	Track search	72

For detailed information on the above functions, see the operation instructions for each related audio source.

1 Press the [MODE] button when the main unit is switched to any audio mode.

Rotary mode will switch ON. When rotary mode is set to ON, the rotary indicator will be displayed as follows.

rotary indicator



If the [MODE] button is pressed again, or if no operations are performed for more than 10 seconds, rotary mode will be canceled.

Creating a shortcut

Create a shortcut for frequently-used functions so that they can be recalled with a single operation.

A shortcut can be created for one of the following MENU mode adjustment functions: sound adjustment mode, display adjustment mode, or function mode.

1 Switch the adjustment function that corresponds to the shortcut.

See the explanation for each adjustment mode for more information on switching them.

- Sound Adjustment Mode: Page 48
- Display Adjustment Mode: Page 51
- Function Mode: Page 56

2 Press the [CUSTOM/MENU] button for more than one second.

A shortcut is created. If the [CUSTOM/MENU] button is held for less than one second, the previously set adjustment function will be recalled.

ATTENTION

- If you attempt to create a shortcut for an invalid hierarchy, the system will beep twice when [CUSTOM/MENU] button is pressed for more than one second.
- It may not be possible to operate the shortcut function in certain audio modes or due to other system settings. In this case, the system will beep twice when [CUSTOM/MENU] button is pressed.







Switching screen

The screen's display pattern can be switched.

1 Press the [SCREEN/TEXT] for less than one second.

When the button is pressed, the screen pattern changes display type in the following order.

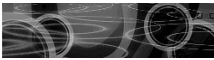
Normal → On screen → Full screen → Sound meter → Slide Show → GPS information → Normal →

Pattern	Display
Normal 	Displays the background image set in display adjustment mode (see page 52) and information such as CD elapsed time and current audio mode status.
On screen 	Displays the background image set in display adjustment mode (see page 52) and current audio mode status.
Full screen 	Displays the background image set in display adjustment mode (see page 52).
Sound meter 	Displays the sound meter set in display adjustment mode (see page 52).
Slide Show 	Displays the slideshow set in display adjustment mode (see page 52).
GPS information 	Displays the screen set in the GPS information display when an optional GPS main unit is connected (see page 53).

Operation assist function

In menu mode, the screen displays help to guide you in carrying out operations.



The function button selected for adjustment is displayed.

Detaching the front panel

Using the detachable panel

The front panel of the main unit can be removed. By removing this panel when you leave the vehicle, you can prevent the theft of the main unit.

How to remove the detachable panel

1 Press the [Release] button.

The right end of the front panel detaches from the body of the main unit.

2 Remove the front panel.

Hold the front panel and pull it toward you to remove it.

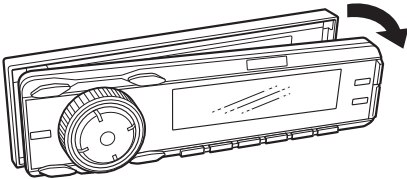

3 Put the front panel into the case.

Push to open the front panel case and put the front panel in it.

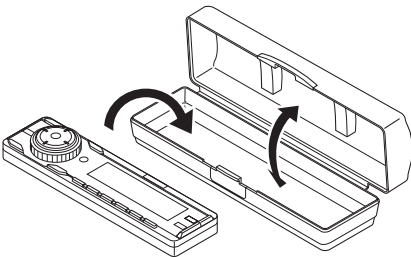

How to fit the detachable panel

1 Insert the left end of the front panel into the main unit.

Engage the catch at the left end of the front panel with the lock on the main unit itself.

2 Insert the front panel.

Press the right end of the front panel until it clicks into place.

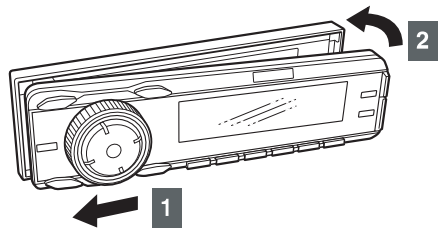

CAUTION

- If you drop the detachable panel or subject it to impact, it may be damaged or malfunction.
- Do not detach or fit the detachable panel while driving since this could cause an accident.
- Store the panel at a location free from humidity, dust, and water.
- Do not leave the detachable panel in locations that are likely to become hot, like the dashboard and surroundings.

How to operate the CD/MP3/WMA player

About compact discs

- The signal recorded on a compact disc is read by a laser beam, so nothing touches the disc surface. A scratch on the recorded surface or a badly warped disc may cause deteriorated sound quality or intermittent playback. Observe the following precautions to ensure high quality sound performance:

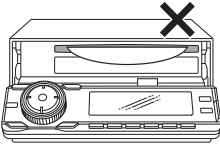

- Do not leave an ejected disc in the disc slot for very long; the disc may warp. Discs should be stored in their cases and kept away from high temperature and humidity.

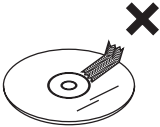

- Do not stick a piece of paper or tape. Do not write on or scratch either side of a disc.



- Discs spin at a high speed inside the main unit. Keep cracked or warped discs out of the player to avoid damage it.



- Avoid touching the recorded surface when handling a disc; handle discs by their edges.

About brand new CDs

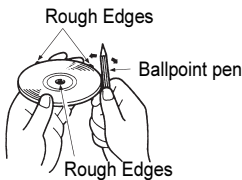

- You may notice that some brand new discs are rough around the center hole or outside edge. Remove the rough edges with the side of a ballpoint pen, etc. Rough edges may prevent proper loading in the main unit. Flakes from the rough edges may also stick to the recorded surface and interfere with playback.

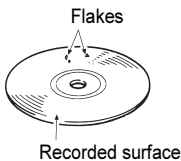

About CD accessories

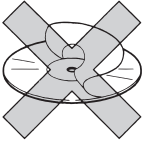

- Do not use accessories (stabilizers, protective seals, laser lens cleaners, etc.) sold for "improving sound performance" or "protecting CDs." The changes in CD thickness or outside dimensions made by these accessories may cause problems in the player.

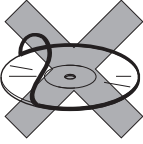

- Please be sure NOT to attach any ring-shape protector (or other accessory) to your discs. Those protectors are commercially available and said to protect disc and to improve sound quality (and antivibration effect), but they can do more harm than good in regular uses. The most common problems are disc insertion, disc ejections, and won't play problems due to the protector ring that came off in the disc mechanism.

About borrowed CDs

- Do not use a CD with glue or remnants of adhesive tape or labels. They may cause the CD to get stuck inside or damage the main unit.

How to remove CDs

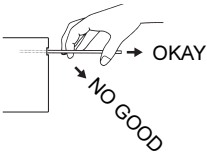

- When removing the ejected disc, pull it straight out along the slot. Pressing downward in the process may scratch the recorded surface of the disc.

About irregularly-shaped CDs

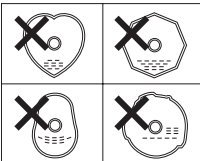

- Specially-shaped CDs, like heart-shaped or octagonal CDs, cannot be played. Do not attempt to play them, even with an adapter, since they may damage the player.

About cleaning a CD



- Use a commercially available compact disc cleaner to clean a CD, wiping gently from the center to the edge.

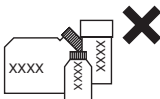

- Do not use benzine, thinner, LP record spray or other cleaners on CDs. They may damage a CD's finish.

About MP3/WMA



ATTENTION

The making of MP3/WMA files by recording from sources such as broadcasts, records, recordings, videos and live performances without permission from the copyright holder for uses other than personal enjoyment is prohibited.

What is MP3/WMA?

MP3/WMA (MPEG Audio Layer III) is a standard format for audio compression technology. By using MP3/WMA a file can be compressed to one-tenth the size of the original.

WMA (Windows Media™ Audio) is format for audio compression technology. WMA files can be compressed to a size smaller than MP3 files.

This main unit has limitations on MP3/WMA file standards and recorded media and formats that can be used.

Playable MP3 file standards

- Supported standards: MPEG-1 Audio Layer III
- Supported sampling frequencies: 44.1, 48 (kHz)
- Supported bit rate: 64, 80, 96, 112, 128, 160, 192, 224, 256, 288, 320 (kbps)
 - * Supports VBR. (64~320kbps)
 - * Does not support free format.
- Supported channel modes: monaural, stereo, joint, dual

Playable WMA file standards

- Supported standards: WMA Ver. 7
WMA Ver. 8
WMA Ver. 9
- Supported sampling frequencies: 32, 44.1, 48 (kHz)
- Supported bit rate: 48, 64, 80, 96, 128, 160, 192, 256, 320 (kbps)
 - * Supports VBR (48~192 kbps).
 - * Does not support lossless compression.
 - * Does not support WMA files recorded at a frequency of 48kHz with a bit rate of 96kbps.

ID3/WMA tag

MP3/WMA files have an "ID3 / WMA Tag" that allows input of information so that data such as song title and artist can be saved.

This main unit supports ID3v. 1.0, 1.1 and WMA tags.

Media

Media capable of playing MP3/WMA includes CD-R and CD-RW discs. Compared to CD-ROM media commonly used for music discs, CD-R and CD-RW discs are fragile in high temperature/high humidity environments and one section of the CD-R and CD-RW may become incapable of playback. Fingerprints or scratches on the disc may prevent playback or cause skipping during playback. Sections of a CD-R and CD-RW may deteriorate if left inside a vehicle for long periods of time. It is also recommended that CD-R and CD-RW discs be kept in a light-blocking case because the discs are vulnerable to ultra-violet light.

Format of discs

The format of discs to be used must be ISO9660 Level 1 or Level 2.

Control items for this standard are as follows:

- Maximum directory layers: 8 layers
- Maximum characters for folder names/file names: 32 (including "." and 3 letter file extension)
- Allowable characters for folder names/file names: A~Z, 0~9, _ (underscore)
- Number of files possible on a single disc: 999

[Configuration example for CD supporting MP3/WMA]

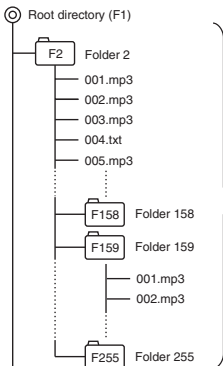

Number of files possible on a single disc is 999.
Files aside from MP3/WMA files (Example: 004.txt) also count as single files.

- Total number of folders possible on a single disc: 255
 - Maximum folders this main unit can recognize: 256*
- *: A root directory is counted as one folder.

File names

Only files with the MP3/WMA file extension ".mp3", ".wma" can be recognized as MP3/WMA and played. Be sure to save MP3 files with the ".mp3" file extension. Be sure to WMA files with the ".wma" file extension. The "MP" letters of the file extension will be recognized whether entered as uppercase letters or lowercase letters.

CAUTION

If the ".mp3", ".wma" file extension is attached to a file other than an MP3/WMA file, that file will be mistakenly recognized by the main unit as an MP3/WMA file and played, resulting in loud noise output that can damage the speakers. Be sure to avoid attaching the ".mp3", ".wma" file extension to files that are not MP3/WMA files.

Multi-sessions

Multi-sessions are supported, and playing of CD-R and CD-RW discs with annotated MP3/WMA files is possible. However, when "Track at once" has been written, close the session or process the warning message. Standardize the format of each session without changing the format.

Playing MP3/WMA

When a disc with recorded MP3/WMA files is inserted, the main unit first checks all the files on the disc. No sound is output while the main unit is checking the files on the disc. It is recommended that the disc be recorded without files other than MP3/WMA files and without unnecessary folders in order to speed up the checking of disc files by the main unit.

MP3/WMA playing time display

It is possible that playing time will not be correct, depending on the writing condition of the MP3/WMA file.

*It is possible that playing time will not be correct when VBR Fast Up/Down is operated.

Display order of MP3/WMA file/folder names

Names of MP3/WMA folders and files within the same level are displayed in the following order.

- 1.MP3/WMA folders displayed first, by ascending order of numbers, letters.
- 2.Files displayed next, by ascending order of numbers, letters.

Listening to CD

1 Press the [**▲**] (OPEN/EJECT) button.

The front panel opens.

If a disc has already been loaded, the disc is ejected by pressing the [**▲**] (OPEN/EJECT) button.

2 Insert a CD into the disc slot, label side up.

The front panel automatically closes and the CD will immediately start playing.



ATTENTION

- Playback may be intermittent when there is a scratch on a CD or when the recorded side is dirty.
- When a CD is already loaded, press the [SOURCE] button for less than one second to switch to the CD mode. (For details, refer to "Switching Audio Modes" on page 17.)









CAUTION

Do not press the [**▲**] (OPEN/EJECT) button while CD is being inserted. This could cause an injury and damage to the front panel.

● Note ●

- When music data recorded in the normal way (CD-DA) is present on the same disc with MP3/WMA music files, the normally recorded music data will be played. To listen to the MP3/WMA music files, press [MODE] button for more than one second.
- When a non-MP3/WMA file is played, "NO SUPPORT" will appear.
- The optional CD changer cannot be used to play MP3/WMA files.

TRACK (FILE) UP/DOWN



Media	Operation
CD, MP3/WMA	Press the button briefly.  (Right): Advances to the next track (file).  (Left): Returns to the beginning of the track (files) being played.
CD (Rotary mode)	Turn the button.  (Right): Advances to the next track.  (Left): Returns to the beginning of the track being played.
MP3/WMA (Rotary mode)	1 Press the [MODE] button for less than one second to display the file list.
	2 Turn the button to select the file.  (Right): Advances to the next file.  (Left): Returns to the beginning of the files being played.
	3 Press the [ENTER] button.



ATTENTION

For details on how to operate the rotary mode function, see page 18.

FOLDER UP/DOWN

Media	Operation
MP3/WMA	Press the button.  (Upper): Selects the next folder.  (Lower): Selects the previous folder.

Returning to the root directory of the CD (MP3/WMA file)

In the root directory, when a file cannot replay, the system will return to the first file that can perform a replay. (In the configuration example, the file is returning to 001.mp3. see page 24)



Media	Operation
CD, MP3/WMA	Press the [RTN] button.  : The main unit will move to the root directory and the first music track (file) will be played.









ATTENTION

When there is no file to be played in the root directory, the file in the first folder is played.

FAST FORWARD/REWIND

Media	Operation
CD, MP3/WMA	Press and hold the button.  (Right): Fast forward.  (Left): Rewind.

SCAN/REPEAT/RANDOM



Media	Operation
CD	Press the button.  : The main unit will play the first 10 seconds of each track. To cancel, press button again.  : Repeating the same track. To cancel, press button again.  : Playing tracks in random order. To cancel, press button again.
MP3/WMA	Press the button.  : The main unit will play the first 10 seconds of each file located within the same layer of the folder currently being played. To cancel, press button again.  : Repeating the same file. To cancel, press button again.  : Files will be randomly selected from among all files at the same levels as the folder currently being played. To cancel, press button again.





ATTENTION

- During random playback, press the [5 RPT] button to repeat the track (file) being played. To cancel repeat play (go back to random play), press the [5 RPT] button again.
 During playback of a particular track: The track (file) being played displayed repeatedly.
 While searching: The following track (file) is played repeatedly.
- Occasionally the same track happens to be played (selected) two or more times in a row; this is normal operation and is not a sign of a problem.
- When any of the functions -"Playing the beginning of tracks, "Repeating the same track" and "Playing tracks in random order" - is selected, a message such as [SCAN], [REPEAT] or [RANDOM] appears on the display to verify the current function.

FOLDER SCAN/REPEAT/RANDOM

Media	Operation
MP3/WMA	Press the button for more than one second.  : The first 10 seconds of the first song in each folder is played. To cancel, press button again.
	 : All the files in the same layer as the folder being played are repeated. To cancel, press button again.
	 : The files in all folders are played randomly. To cancel, press button again.

DISPLAYING TITLE

Media	Operation
CD (CD text)	Press the button for more than one second.  : Text is displayed scrolls the display in the order DISC title → TRACK title, and the the display stops with the TRACK title.
MP3/WMA	Press the button for more than one second.  : Each time the button is pressed. The following will be displayed in order. Folder Name/File Name* → Tag *:The display area shows a maximum of 16 characters and then scrolls to display the remaining characters. After the folder name is displayed, the file name will be displayed by scrolling. After the file name is scrolled, the display will be fixed.



ATTENTION

- CD text cannot be displayed with the optional CD changer.
- If the CD came with a logo shown below, it is recorded with a disc title and track titles. These information will be displayed during playback.



- CD text, Folder name/file name or tag recorded with characters other than alphanumeric and symbols cannot be displayed.

Ejecting the disc

- 1 Press the [ (OPEN/EJECT)] button.**

The front panel opens and the disc is ejected.



ATTENTION

If a loaded CD is not ejected, press the [ (OPEN/EJECT)] button for more than five seconds with the front panel open to eject the disc.

- 2 Remove the disc and press the [ (OPEN/EJECT)] button.**

The front panel closes.



CAUTION

- Do not drive with the front panel open. The panel may cause unexpected personal injury during a panic stop, or the like.
- Do not attempt to close the front panel by hand. Doing so may damage the panel.

How to operate the USB music file player

About playable USB memory standards

- Supported File System: FAT 12/16/32
- Playable Audio Format: MP3/WMA
- Max.Current: 500mA
- Compatibility: USB1.1/2.0
- Correspondence: USB mass storage class

Playable MP3 file standards

- Supported standards: MPEG-1
MPEG-2
MPEG-2.5
Audio Layer III
- Supported sampling frequencies: MPEG-1:32, 44.1 (kHz)
MPEG-2:16, 22.05, 24 (kHz)
MPEG-2.5:8, 11.025, 12 (kHz)
- Supported bit rate: MPEG-1: 32, 40, 48, 56, 64, 80, 96, 112, 128, 160, 192, 224, 256, 288, 320 (kbps)
MPEG-2: 8, 16, 24, 32, 40, 48, 56, 64, 80, 96, 112, 128, 160 (kbps)
MPEG-2.5:8, 16, 24, 32, 40, 48, 56, 64, 80, 96, 112, 128, 160 (kbps)
* Supports VBR. (8~320kbps)
* Does not support free format.
- Supported channel modes: monaural, stereo, joint, dual

Playable WMA file standards

- Supported standards: WMA Ver. 7
WMA Ver. 8
WMA Ver. 9
- Supported sampling frequencies: 8, 11.025, 12, 22.05, 32, 44.1 (kHz)
- Supported bit rate: 8, 16, 24, 32, 40, 48, 64, 80, 96, 128, 160, 192 (kbps)
* Supports VBR (40~95 kbps)
* Does not play DRM.
- Supported channel modes: monaural, stereo

Format of USB memory

The format of discs to be used must be ISO9660 Level 1 or Level 2.

Control items for this standard are as follows:

- Maximum directory layers: 8 layers
- Maximum characters for folder names/file names: 128 (including "." and 3 letter file extension)
- Allowable characters for folder names/file names: A~Z, 0~9, _ (underscore)
- Number of files possible on a single memory: 3000

Operation

[Configuration example for USB memory supporting MP3/WMA]

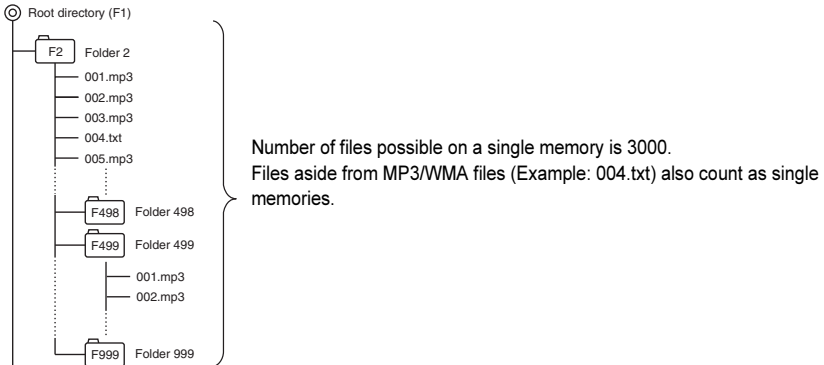

- Total number of folders possible on a single memory: 999
- Maximum folders this main unit can recognize: 1000*

*: A root directory is counted as one folder.

How to operate the USB music file player

A USB memory or digital audio player with USB terminal can be connected to the USB connector allowing you to listen to music files in USB memory.

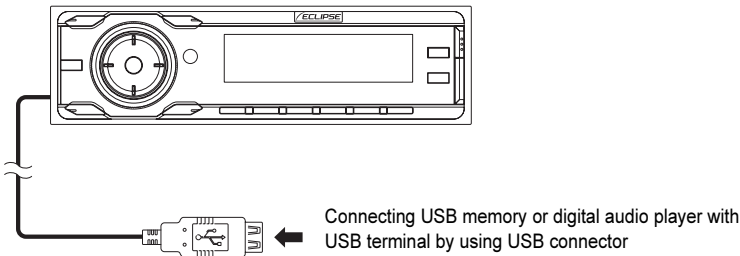

Listening to music files in USB memory

Operation

1 Connect a USB memory using the USB connector.

2 Switch to the USB mode.

For details, refer to "Switching Audio Modes" on page 17.

3 Operate the USB music file player.

The operation procedure is the same as that of CD. Refer to "How to operate the CD/MP3/WMA player" (page 27-29).

ATTENTION

- Unless changing the USB memory, the music file it was playing is played back even if disconnected.
- While playing music, if the USB mode is changed to another one and then returned to USB mode, the USB music file player starts playing the music file played previously.

CAUTION

- Do not disconnect the USB memory or turn the ignition key to ACC OFF position while accessing the USB memory. Doing so may cause data to break.
- The USB memory may not work depending on the unit connected.
- The USB memory does not support multi-partition. Also, it does not support USB hub.
- We highly recommend you to back up data in case that the stored data is accidentally deleted.
- Install and use the USB device and USB connector on the place where disturbance during driving is not occurred.
- The music files under the copyright protection cannot be played.
- When connecting a digital audio player with USB terminal to the USB connector, an additional USB connector may be needed.

Disconnecting USB memory

Operation

Straightly pull it out from the USB connector.

ATTENTION

Do not disconnect the USB memory while playing, reading or writing data.

CAUTION

Do not attempt to disconnect the USB memory with undue force. Doing so may damage the USB connector or USB memory.

How to operate the tuner



ATTENTION

- If stations have been stored in memory, pressing a button from [1] to [6] will directly select a station. (Refer to "Manually setting stations into memory" on page 35)

Listening to the tuner

1 Switch to tuner mode.

For details, refer to "Switching Audio Modes" on page 17.

Tuning to a station

There are automatic and manual methods for setting stations in memory. The main unit will accept up to 24 stations in memory: 6 in AM 18 in FM (6 each for FM1, FM2 and FM3.) (Initial setting)

1 Press the [RTN/BAND] button for less than one second to switch to the desired FM, AM bands.

Radio bands will switch from FM1 → FM2 → FM3 → AM in order each time the button is pressed.

2 Press the [SELECT] (Right/Left) button to tune to a station.

Right:
Tunes to higher frequencies.

Left:
Tunes to lower frequencies.



3 Press and hold the [SELECT] (Right/Left) button to start the automatic station search.

Right:
Starts searching toward higher frequencies.

Left:
Starts searching toward lower frequencies.



ATTENTION

At times, it may be difficult to maintain optimum reception because the antenna affixed to your vehicle is in motion constantly (relative to the broadcast antenna), encountering continuous variation in the received radio signals' strength. Other factors affecting reception include interference from natural obstacles, sign posts, etc.

When an optional HD Radio tuner unit is connected, digital broadcasts have reception priority. (U.S.A. only)

Operations during rotary mode

For the operation method in the Rotary mode, refer to page 18.

Storing stations into memory automatically (The automatic preset mode: ASM)

- 1 Press the [SELECT] (Upper) button for more than two seconds until a beep is heard.

The automatic preset mode starts.

[ASM ON] will appear on the display, and stations are automatically entered in memory under buttons [1] to [6].

These buttons are called preset buttons.

ATTENTION

- Pressing the preset buttons ([1] to [6]) allows you to make one-touch station selections. The frequency of the selected station is indicated on.
- When a new station is set in memory, the station previously set in memory will be deleted.
- If there are fewer than six receivable stations, the stations set in the remaining buttons will be retained.

CAUTION

If the vehicle's battery is disconnected (for repairs to the vehicle or for removing the main unit), all stations in memory will be lost. In such a case, set stations in the memory again.

Manually setting stations into memory

This section covers the setting of stations in memory under the numbered buttons.

- 1 Press the [SELECT] (Left/Right) button to tune to the station to be entered in memory.
- 2 Select any button, from [1] to [6], and press it for more than two seconds.

The tuned station is now memorized and set in the button selected. Repeat the procedure to set additional manually tuned stations in memory, in turn, for buttons [1] to [6]. These buttons are called the preset buttons.

CAUTION

If the vehicle's battery is disconnected (for repairs to the vehicle or for removing the main unit), all stations in memory will be lost. In such a case, set stations in memory again.

Preset station scan

This function enables reception of all the stations in the preset buttons for five seconds each.

- 1 Press the [SELECT] (Lower) button for more than one second.
[P SCAN] will appear on the display, and stations stored under preset buttons [1] through [6] will be played for five seconds each.
- 2 To stop the preset scan mode at a desired station, press the [SELECT] (Lower) button again.

The main unit will stay tuned to the desired station.

Changing the reception sensitivity for automatic scanning

The main unit lets you select the reception sensitivity to be used for automatic scanning of stations. The two sensitivity modes available for this main unit are AUTO mode and DX mode.

<p>AUTO Mode</p>	<p>During automatic scanning, the reception sensitivity switches automatically to one of two levels. Initially the reception sensitivity is set to the low level so that only stations with strong signals are received. If no stations could be received, the reception sensitivity is increased so that stations with weaker signals can also be received.</p>
<p>DX Mode</p>	<p>Because the reception sensitivity for automatic scanning is set to the high level from the start, even stations with weaker signals can be received. (Signal crossover may result in some stations being hard to hear.)</p>

ATTENTION

When an optional HD Radio tuner unit is connected, reception sensitivity is set to the AUTO Mode. The DX Mode is unavailable. (U.S.A. only)

1 Check that the main unit is in standby mode.

2 Press and hold button [1], then the [CUSTOM/MENU] button, and hold both for more than three seconds.

The mode switches between AUTO mode and DX mode each time the buttons are pressed.

Changing the radio band location

The location for the radio bands used between the North American region and the Asia/Australia/Latin region can be switched. The default setting is USA (North America).

ATTENTION

When an optional HD Radio tuner unit is connected, radio band location is set to USA. Other radio band locations are unavailable. (U.S.A. only)

1 Check that the main unit is in standby mode.

2 Press and hold button [3], then the [CUSTOM/MENU] button, and hold both for more than three seconds.

The radio band switches in the order shown below each time the buttons are pressed.

USA → ASIA → AUS → LATIN → USA ...

When the power is turned on, the broadcast stations will be searched for automatically and stored in buttons [1] to [6].

How to use the remote control

Precautions in use of the remote control

- Be careful when handling the control, especially because it is small and light. Dropping or striking it hard may damage it, wear out the battery or cause a malfunction.
- Keep the remote control free of moisture, dust and water. Do not subject it to shock.
- Do not place the remote control unit where it will get hot, such as on the dashboard or near a heater vent. Allowing the remote control unit to overheat may warp its case or cause other problems.
- Do not operate the remote control unit while driving because doing so could cause an accident.
- When using the remote control, point it toward the remote control light receptor.
- The light receptor may not operate correctly if it is exposed to bright light such as direct sunlight.
- Be sure to press the [PWR] button on the main unit for more than five seconds to shut it down before leaving the car, or the car battery may be run down. When the main unit is shut down, the remote control will not work.
- Remove the batteries from the remote control unit whenever it is not to be used for a long time.







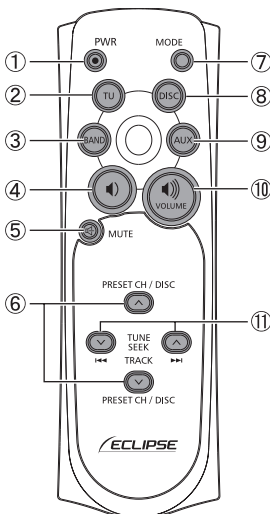

Cleaning the remote control

- Use a dry cloth to keep the main unit clean. If the remote control unit gets extremely dirty, clean it with a cloth moistened with diluted liquid detergent. Do not use alcohol or thinner; these compounds may damage the finish.
- In no event should benzine or thinner be used. These substances will damage the case or finish.

Remote control



No.	Button	Name/Working
①		[PWR] button Turns main unit power ON/OFF.
②		[TU] button Switches to tuner mode.
③		[BAND] button Switches radio band.
④		[] button Decreases the volume.
⑤		[MUTE] button Activates and deactivates mute.

No.	Button	Name/Working
⑥		[∇ PRESET CH ^] buttons [∇ DISC ^] buttons Selects radio preset channels and performs disc mode functions.
		
⑦		[MODE] button Switches audio source mode.
⑧		[DISC] button Switches to DISC mode (CD, CD changer, USB or iPod).
⑨		[AUX] button Switches to AUX mode.
⑩		[◀▶] button Increases the volume.
⑪		[∇ TUNE-SEEK ^] buttons [▶▶ TRACK ◀◀] buttons Selects radio stations and CD tracks.
		

Replacing the battery

WARNING

To prevent accidents, store batteries out of the reach of children. If a child has swallowed one, consult a doctor immediately.

Use two AAA size batteries.

- 1** Remove the back cover of the remote control unit by gently pressing and sliding it in the direction indicated by the arrow.

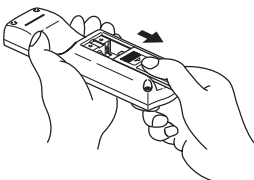

- 2** Install the two batteries provided into the compartment as illustrated inside the compartment.

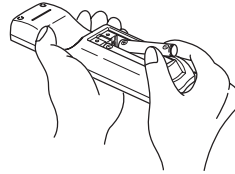

- 3** Return the back cover into place by sliding it in the direction indicated by the arrow.

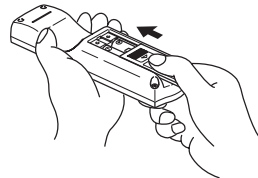

CAUTION

- Be extremely careful not to swallow the battery.
- The battery life is approximately one year. If the remote control unit does not operate correctly, replace the batteries.
- Be sure to orient the batteries correctly so that the positive and negative poles match the diagram.
- Do not use one new battery and one old one; use two new batteries.
- Use only two of the same kind of battery.
- If any liquid is seen leaking from the batteries, remove both batteries and dispose of them properly. Thoroughly clean the battery compartment with a dry cloth. Then install new batteries.

How to operate the Area Shot function (U.S.A./CANADA only)

About the Area Shot

Using Area Shot function, maps to destinations and guidance information can be displayed on your main unit if you have set route on the ECLIPSE web site (E-iSERV).



ATTENTION

- The display in this manual may differ from that of the actual product.
- For details on how to operate the Area Shot function, refer to the ECLIPSE website.
(URL: <http://www.e-iserv.jp>)

To use the Area Shot function

In order to use Area Shot, driving instructions such as the direction of travel and the street names of turn intersections must be downloaded from the ECLIPSE website (E-iSERV) and imported into the CD5100.

The process is as follows:

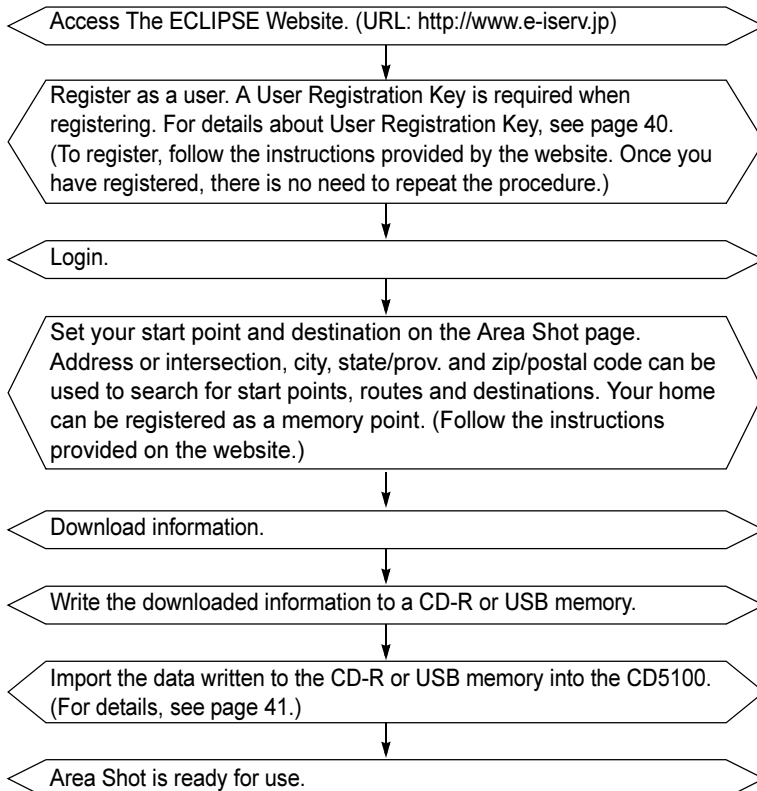

Map data

The map data used by the main unit was created based on information provided by NAVTEQ™. When using the map data, be aware of actual road conditions and obey traffic rules. Copying, publishing or using maps in electronic media without express written consent is forbidden.

GPS (Global Positioning System)

GPS (Global Positioning System), is a system that locates current position (longitude and latitude) using radio waves beamed to earth from 3 or 4 GPS satellites.

GPS information may not be available under the following circumstances:

- When GPS satellite radio waves are interrupted by buildings, tunnels, elevated roads, etc.
- When radio waves are interrupted by objects on or near the GPS antenna.
- In some instances, wave transmission is interrupted by the U.S. tracking control center during maintenance or upgrades.
- When a digital cellular phone (1.5 GHz) is used near a GPS antenna.

WARNING

- Make sure to follow the actual traffic regulations when driving.
- During your vehicle while only following guidance point instructions may lead to traffic violations and cause accidents.
- Do not modify this system for use other than that specified herein. Also, do not deviate from the installation procedures described herein, ECLIPSE will not be held liable for damages including, but not limited to serious injury, death or property damage resulting from installations that enable unintended operation.

User Registration Key display

User Registration Key is your CD5100's unique ID. In order to use the ECLIPSE web site (E-iSERV), a 16-digit User Registration Key is necessary.

1 Check that the main unit is in standby mode.

2 Press the [SCREEN] button.

The 16 digits of your User Registration Key will be displayed.

ATTENTION

Your User Registration Key is a 16-digit ID composed of numbers 0-9 and letters A-F.

Reading Area Shot data

The Area Shot data that has been downloaded from E-iSERV (web site) to a USB memory or CD-R can be loaded into the main unit and saved there.

1 Press the [CUSTOM/MENU] button for more than one second.

The Menu Selection mode is activated.

2 Press the [SELECT] (Upper/ Lower) button to select FUNC then press the [ENTER] button.

The function mode is activated.

3 Press the [SELECT] (Upper/ Lower) button to select the AreaShot.

4 Press the [ENTER] button.

Area Shot setting mode is activated.

5 Press the [SELECT] (Upper/ Lower) to select the Data.

6 Press the [ENTER] button.

The media selection screen will appear.

7 Press the [SELECT] (Upper/ Lower) to select the Disc or USB.

8 Press the [ENTER] button.

- When selecting a CD-R:
The front panel opens automatically.
- When selecting a USB memory:
The message appears until the USB memory is connected.

9 Insert the CD-R or connect USB memory to be used for read the Area Shot data.

If there are no correct files on the CD-R or USB memory, "NO DATA" is displayed.

10 Press the [SELECT] (Upper/ Lower) button to select the saving file.

11 Press the [ENTER] button.

The selected file will be saved. "READING" is displayed. When reading has finished, [COMPLETED] will appear on the display and then it will return to the display for selecting the function mode. [NO DATA] appears if the system is unable to read the file.

ATTENTION

- When playing a music file in USB memory, E-iSERV data stored in the USB memory cannot be read into the main unit.
- To load data into the main unit, you have to make a special folder. For detail information about how to make the folder, refer to the E-iSERV manuals.

CAUTION

- Do not turn the ignition switch or power to the main unit ON or OFF (or remove the front panel of the main unit) while data reading is in progress. Data reading will be interrupted and data may be damaged.
- Only the [ (OPEN/EJECT)] button can be operated while the system is reading data. Disconnecting the USB memory or ejecting the CD-R stops reading the data and the data will not be saved in the main unit.

Activating the Area Shot mode

- 1 Press the [MUTE/Area Shot] button for more than one second.

Guidance maps, intersection street names and turning directions are displayed on the screen. Pressing and holding the [MUTE/Area Shot] button (for 1 second or more) a second time closes the Area Shot mode.

● Note ●

- Confirm the caution display and press [ENTER] to turn ON the Area Shot mode.



CAUTION

- Modes may not be changed if guidance data has not been imported properly.
- Do not look at the screen while driving.

AREA SHOT Screen Configuration

The following two functions can be displayed in the Area Shot mode.

Route Assist mode : Displays the guidance by setting starting point and destination.

Town Map mode : Displays the surrounding of self-chosen area such as a sightseeing spot.

Route Assist mode

- **Guidance point map** : Displays a map on which the guidance point is centered.

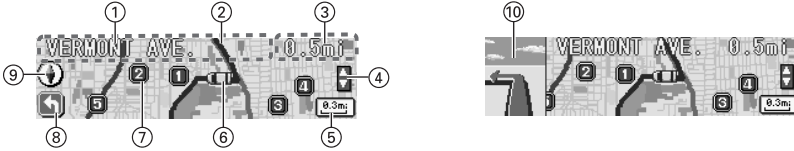

- **Route map** : Displays a map showing the route to the next guidance point.



- | | | |
|---|--------------------------------|-------------------------|
| ① Text information | ② The route to the destination | ③ Distance display |
| ④ Manually selection icons* | ⑤ Scale | ⑥ Current position* |
| ⑦ POI icons (guidance point map only) | ⑧ Arrows | ⑨ Directional indicator |
| ⑩ Guidance point (intersection) enlarged map* | ⑪ Route section icon | |

Turn list display : A list for the 3 guidance points ahead of present point can be displayed.



- | | | | |
|------------|-----------------------------|-----------------|----------|
| ⑪ Distance | ⑫ Manually selection icons* | ⑬ Guidance list | ⑭ Arrows |
|------------|-----------------------------|-----------------|----------|

* Can be displayed only when GPS unit is connected.

Town Map mode

Specific area (town map) that user selected with E-ISERV can be displayed.

OVERALL VIEW : All over view of the area can be displayed.



When GPS reception is available:
Current position can be displayed.



The reduction scale map of the
selected range can be displayed.

CLOSE UP VIEW : Detail map for the area can be displayed.



The map is displayed with the scale.

Current position can be displayed only when GPS unit is connected.



* If the GPS signal cannot be received with the GPS unit connected, the icon will be displayed.

How to operate the AUDIO CONTROL

Switching audio control modes

Various audio control modes may be fine-tuned using this procedure.

1 Press the [ENTER] button to select the item to be adjusted.

Modes will switch in the order shown below each time the button is pressed.

BASS → MID → TREB → BAL/FAD → NON-F*1 → LOUDNESS → SVC*2 → BASS ...

*1: NON-F (non-fader) Output is not affected by the settings of the BASS, MID and TREBLE.

*2: Setting cannot be made in FM mode.

WARNING

Do not adjust the volume or other controls while driving the vehicle. Do so only while parked in a safe location.

Mode	Function	Button operation (Press [SELECT] button)			
		Upper	Lower	Right	Left
BASS	Adjusts bass level.	Emphasizes low sounds.	Softens low sounds.	-	-
MID (MIDDLE)	Adjusts middle level.	Emphasizes medium sounds.	Softens medium sounds.	-	-
TREB (TREBLE)	Adjusts treble level.	Emphasizes high sounds.	Softens high sounds.	-	-
SVC	Adjusts different volume levels for each audio mode. When SVC is set, the volume level can change as shown in the example setting (See next page).	Increase the SVC setting level.	Decrease the SVC setting level.	-	-
BAL/FAD (FADER/ BALANCE)	Adjust left/right (BALANCE) and front/rear (FADER) speaker balance.	Emphasizes front speakers.	Emphasizes rear speakers.	Emphasizes right speakers.	Emphasizes left speakers.
NON-F (NON-FADER LEVEL)	Adjusts non-fader level (for connected sub-woofer).	Increase the sub-woofer level.	Decrease the sub-woofer level.	-	-
LOUDNESS	The loudness control may be turned on the emphasize low and high frequencies at low volume levels. Loudness compensates for the apparent weakness of low and high frequencies at low volume by boosting the bass and treble levels.	Select ON	Select OFF	-	-

SVC Setting examples:

The volume for the initial FM mode (default value: 40) is used as a reference for storing the differences in volume that have been set for each audio mode.

Audio mode	FM	AM	CD	USB
Default value (Volume level)	Reference (40)	0 (40)	0 (40)	0 (40)
SVC setting (Volume level)	Reference (40)	SVC setting value -15 (55)	SVC setting value -10 (30)	SVC setting value +5 (45)
When volume level in FM mode is adjusted from 40 to 45	45	55 → 60	30 → 35	45 → 50
When volume level in CD mode is adjusted from 35 to 60	45 → 70	60 → 80*	60	50 → 75
When volume level in AM mode is adjusted from 80 to 20	70 → 5	20	60 → 0*	75 → 10
When volume level in USB mode is adjusted from 10 to 35	5 → 30	20 → 45	0 → 20	35

*: The volume levels can be set to a maximum of 80 and a minimum of 0. If you try to go past the maximum or minimum volume level, the level will not change.
The volume difference can be set within a range of -10 to +20.

 **ATTENTION**

If the battery terminals have been disconnected because of a reason such as vehicle maintenance, the SVC settings will return to their default values. If this happens, you will need to make the settings again.

How to operate the Sound Adjustment Mode

About Sound Adjustment Mode

The system has several features that allow you to adjust the acoustic characteristics inside the cabin.

Item	Function	Page
PEQ (Parametric EQ)	Three bands, frequency level, and Q curve can be adjusted.	48
Position (Position selector)	Preset speaker level and balance for each seat can be selected.	49
X-OVER (Cross over)	Allocate specified frequency bands to each speaker for improved sound integration.	50
Non-F phase (Non-fader phase)	Change phase of the sub-woofer.	50

About parametric EQ

A variety of materials are used inside a vehicle to manufacture the seats and windows, and because these materials absorb and reflect sound in different ways, the parametric equalizer lets you adjust the peaks and dips of the frequency characteristics inside the vehicle to compensate for this.

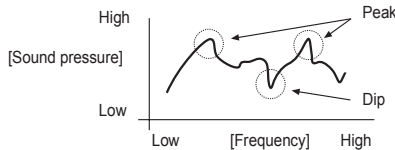

An "equalizer" is a function that corrects these peaks and dips in order to flatten the frequency characteristics. However with a normal graphic equalizer, the median frequency and the Q (sharpness and band width) are fixed, so that when neighboring bands are corrected, there is a limit to the amount by which distortion in the peak and dip characteristics can be corrected. A "parametric equalizer" lets you adjust the median frequency, Q (sharpness and band width) and gain to variable levels, so that you can make fine adjustments to spot areas of the frequency band.

[Parametric equalizer characteristics]

1. Median frequency can be varied.

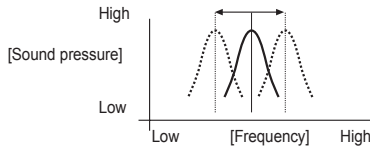

2. Gain can be varied.

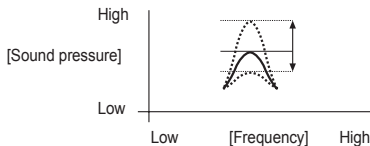

3. Q (sharpness/band width) can be varied.

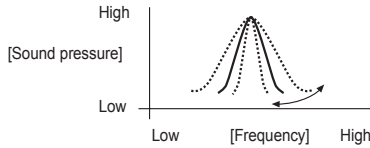

About position selector

When the position of the listener's seat is selected, the main unit offers optimum sound field to the listener simply using the preset speaker level and Balance/Fader values.

About crossover

The frequency band that is stored by audio media such as CDs is a fairly wide range from 20 Hz to 20 kHz, and it is difficult for a single speaker to be able to play back all frequencies in such a wide range.

Because of this, several speakers can be used, with different frequency bands (such as treble, medium and bass) allotted to each speaker so that wide frequency ranges can be played back. The "Crossover" function is used to allot the frequency ranges that are to be played back by each speaker in accordance to the installed speaker units and the layout of the speakers, in order to obtain the maximum level of performance from the speakers and to provide the most stable frequency characteristics.

The crossover function includes a high-pass filter (HPF) for playing back treble sounds, and a low-pass filter (LPF) for playing back bass sounds. In addition, the HPF and LPF are used in combination in order to play back sounds in the mid range.

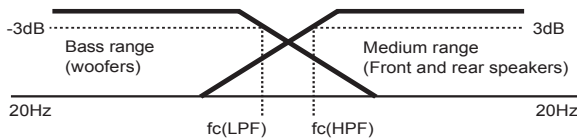

For example, when adjusting the HPF, frequencies that are lower than the specified frequency are progressively dampened, rather than simply not being played back at all. The "slope" adjustment function is the function that is used to adjust these dampening characteristics.

The slope characteristics of a filter are such that with larger slope values (for example 12 dB/oct), the slope becomes steeper, and so the amount of sound mixing in with neighboring bands becomes less so that only the target band is played back. However, it also causes the merging of sound between speakers to become poorer and can result in greater distortion.

- The crossover function is a filter that allocates specified frequency bands.
- A high-pass filter (HPF) is a filter that cuts out frequencies that are lower than the specified frequency (bass range) and allows higher frequencies (treble range) to pass through.
- A low-pass filter (LPF) is a filter that cuts out frequencies that are higher than the specified frequency (treble range) and allows lower frequencies (bass range) to pass through.
- The slope is the signal level at which frequencies that are one octave higher or one octave lower are dampened.

X

Switching the Sound Adjustment Mode

- 1** Press the [CUSTOM/MENU] button for more than one second.
The Menu Selection mode is activated.
- 2** Press the [SELECT] (Upper/Lower) button to select the SOUND.
- 3** Press the [ENTER] button.
The sound adjustment mode is activated.
- 4** Press the [SELECT] (Upper/Lower) button to select the setting item.
When the button is pressed, the setting item changes as follows.
PEQ ↔ Position selector ↔ Cross over
↔ Non-fader phase ↔ PEQ ↔ ...
- 5** Press the [ENTER] button.
Switches among the adjustment modes.

ATTENTION

If returning to previous screen, press the [RTN] button.

Parametric equalizer adjustment (PEQ)

- 1** Press the [SELECT] (Upper/Lower) button to select the PEQ.
- 2** Press the [ENTER] button.
The PEQ setting mode is activated.

Setting a preset EQ

- 1** Select any button, from [2] to [6], and press it when PEQ setting mode is activated.
Any of the preset buttons is pressed, the preset EQ mode changes as follows.

Button	Mode	Description
[2]	DEFEAT	FLAT
[3]	POWER	Low frequencies emphasized
[4]	SHARP	High frequencies emphasized
[5]	VOCAL	Mid frequencies emphasized
[6]	CUSTOM	Equalizer user preset value

ATTENTION

When BASS, MIDDLE and TREBLE values are adjusted in audio control mode, CUSTOM EQ will be updated. (Refer to page 44 for details on audio control operation.)

Adjusting center frequencies and Q curves

The three bands, Bass, Middle and Treble can be adjusted and each band has frequency level and Q curve to be adjusted. Narrow, Normal, MidWide and Wide can be adjusted for Bass, Normal and Narrow for Middle, and Normal for Treble.

- 1** Press the [ENTER] button to select the band to be adjusted.
Each time the button is pressed, the band changes in the following order.

BASS → MIDDLE → TREBLE → ...

2 Press the [SELECT] (Upper/Lower) button to adjust the Q curve pattern.

Each time the button is pressed, the Q curve pattern changes as follows.

When the Bass is selected:

WIDE ↔ MidWIDE ↔ NORMAL ↔
NARROW ↔ WIDE ↔ ...

When the MIDDLE is selected:

NORMAL ↔ NARROW ↔
NORMAL ↔ ...

When the TREBLE is selected:

NORMAL (FIX)

3 Press the [SELECT] (Right/Left) button to adjust the frequency level.

Each time the button is pressed, the frequency level changes as follows.

When the BASS is selected:

60Hz ↔ 80Hz ↔ 100Hz ↔
120Hz ↔ 60Hz ↔ ...

When the MIDDLE is selected:

700Hz (FIX)

When the TREBLE is selected:

7.5kHz ↔ 10kHz ↔ 12.5kHz ↔
15kHz ↔ 7.5kHz ↔ ...

4 Press the [CUSTOM/MENU] or [RTN] button to exit sound adjustment mode.

ATTENTION

- Center frequencies and Q curves adjusted here are reflected on BASS, MIDDLE and TREBLE in the audio control mode. (Refer to page 44 for details on audio control operation.)
- When the center frequencies and Q curves are adjusted, CUSTOM EQ will be updated.

Position selector

Acoustics can be simply adjusted to listening position.

1 Press the [SELECT] (Upper/Lower) button to select the Position Selector.

2 Press the [ENTER] button.

The Position Selector setting mode is activated.

3 Press the [ENTER] and [SELECT] (Upper/Lower/Right/Left) button to select the desired position.

When each button is pressed, the position changes as follows.

ENTER: OFF
UP: FRONT
DOWN: REAR
RIGHT: FRONT-RIGHT
LEFT: FRONT-LEFT

4 Press the [CUSTOM/MENU] or [RTN] button to exit sound adjustment mode.

Crossover adjustment (X-Over)

Allocate specified frequency bands to each speaker for improved sound integration.

1 Press the [SELECT] (Upper/ Lower) button to select the X-Over.

2 Press the [ENTER] button.

The crossover setting mode is activated.

3 Press the [ENTER] button to select LPF or HPF.

When the button is pressed, the setting item changes as follows.

LPF*1 ↔ HPF*2

*1: Cut-off frequency is 80 Hz.

*2: Cut-off frequency is 100 Hz.

4 Press the [SELECT] (Upper/Lower) button to select the slope ON/OFF.

Slope is 12dB/oct under ON.

5 Press the [CUSTOM/MENU] or [RTN] button to exit sound adjustment mode.

3 Press the [SELECT] (Upper/Lower) button to select Normal or Reverse.

Upper: Normal

Lower: Reverse

4 Press the [CUSTOM/MENU] or [RTN] button to exit sound adjustment mode.

Non-fader phase (Non-F Phase)

The merging of sound between the front and rear speakers and the woofer can be improved by selecting the phase. Switch the phase to a phase which lets the speakers combine without any disharmony.

1 Press the [SELECT] (Upper/ Lower) button to select the Non-F Phase.

2 Press the [ENTER] button.

The non-fader phase mode is activated.

Making changes with Display Adjustment Mode

This mode lets you adjust the display brightness, change the display type, etc.

Switching the Display Adjustment Mode

- 1 Press the [CUSTOM/MENU] button for more than one second.

The Menu Selection mode is activated.

- 2 Press the [SELECT] (Upper/Lower) button to select the DISP.

- 3 Press the [ENTER] button.

The display adjustment mode is activated.

- 4 Press the [SELECT] (Upper/Lower) button to select the setting item.

When the button is pressed, the setting item changes in the following order.

Bright ↔ DISP Type ↔ DISP Data ↔
Scroll Pattern ↔ Bright ↔ ...

- 5 Press the [ENTER] button.

Switches among the adjustment modes.



ATTENTION

If returning to previous screen, press the [RTN] button.

Adjusting the brightness (Bright)

Adjust the display brightness to the best level.

- 1 Press the [SELECT] (Upper/Lower) button to select the Bright.

- 2 Press the [ENTER] button.

The bright setting mode is activated.

- 3 Press the [SELECT] (Right/Left) button to adjust brightness.

Right: Increases the brightness level.
Left: Decreases the brightness level.

- 4 Press the [ENTER] button.

The selected settings will take effect.

- 5 Press the [CUSTOM/MENU] or [RTN] button to exit display adjustment mode.

Changing display type (DISP Type)

You can change the display type (background, sound meter and slide show).

- 1 Press the [SELECT] (Upper/Lower) button to select the DISP Type.

- 2 Press the [ENTER] button.

The display type setting mode is activated.

- 3 Press the [SELECT] (Upper/Lower) button to select the setting item.

When the button is pressed, the setting item changes in the following order.

Background ↔ Sound Meter ↔
Slide show ↔ GPS INFO* ↔
Background ↔ ...

*: Only when the optional GPS unit is connected.

- 4 Press the [ENTER] button.

Switches among the adjustments modes.

Changing Background (Background)

You can change the background.

1 Press the [SELECT] (Upper/Lower) button to select the Background.

2 Press the [ENTER] button.

The back ground setting mode is activated.

3 Press the [SELECT] (Upper/Lower) button to select the setting item.

When the button is pressed, the background changes in the following order.

Motion picture 1 ↔ Motion picture 2 ↔
Wall paper 1 ↔ Wall paper 2 ↔
Wall paper 3 ↔ Wall paper 4 ↔
Standard (Background OFF) ↔
Motion picture 1 ↔ ...

4 Press the [ENTER] button.

The selected settings will take effect.

5 Press the [CUSTOM/MENU] or [RTN] button to exit display adjustment mode.

Changing sound meter (Sound Meter)

You can change the sound meter type.

1 Press the [SELECT] (Upper/Lower) button to select the Sound Meter.

2 Press the [ENTER] button.

The sound meter type setting mode is activated.

3 Press the [SELECT] (Upper/Lower) button to select the setting item.

When the button is pressed, the analyzer type changes in the following order.

Type 1 ↔ Type 2

4 Press the [ENTER] button.

The selected settings will take effect.

5 Press the [CUSTOM/MENU] or [RTN] button to exit display adjustment mode.

Changing Slide Show ON/OFF (Slide show)

Slide Show can be switched ON or OFF. When Slide Show is switched ON and "Slide Show" is selected in the screen settings, the main unit will display a series of previously-stored images (see page 19).

1 Press the [SELECT] (Upper/Lower) button to select the Slide show.

2 Press the [CUSTOM/MENU] button.

The slide show setting mode is activated.

3 Press the [SELECT] (Upper/Lower) button to select the setting item.

When the button is pressed, the slide show setting changes in the following order.

Upper: ON
Lower: OFF

4 Press the [CUSTOM/MENU] or [RTN] button to exit display adjustment mode.

GPS information display

The following GPS information can be displayed in addition to map information when an optional GPS unit is connected:

- Directional heading
- GPS reception
- Latitude/longitude
- Compass
- Speed indicator display

1 Press the [SELECT] (Upper/Lower) button to select GPS INFO then press the [ENTER] button.

The GPS information setting mode is activated.

2 Press the [SELECT] (Upper/Lower) button to OFF, Type A, Type B or Type C.

The following information is displayed depending on the display type selected:

OFF: No display

Type A: Directional heading, GPS reception, compass

Type B: Latitude/longitude, GPS reception, compass

Type C: Speed indicator, GPS reception, compass

3 Press the [ENTER] button.

The selected settings will take effect.

4 Press the [CUSTOM/MENU] or [RTN] button to exit display adjustment mode.

ATTENTION

- When GPS INFO is switched ON and “GPS information” is selected in the screen settings, the main unit display a information (see page 19).
- The information is displayed in the following way.

Type A

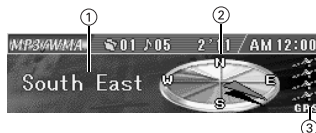

Type B

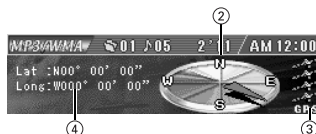

Type C

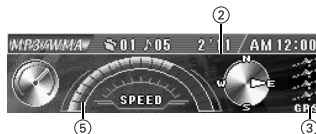

- ① Directional heading/ ② Compass: 8 directional headings (North/Northeast/ East/Southeast/South/Southwest/ West/ Northwest)
- ③ GPS reception
Displays the condition of the GPS signal being received.
- ④ Latitude/longitude:
- ⑤ Speed indicator display:
Displays the estimated speed that the vehicle is traveling at based on GPS information received.

- The GPS information display may be inaccurate depending on the quality of GPS reception.
- GPS information is updated at approximately one second intervals. For this reason, contents displayed on the screen may change even if the vehicle is stopped.

Importing display data (DISP Data)

Screen provided by the ECLIPSE web site (E-iSERV) can be downloaded and used instead of pre-set motion pictures, wall paper and slide show. To download data follow the ECLIPSE web site (E-iSERV). After downloading the data to your PC, copy the data to a CD-R or USB memory and import the data into the main unit. (URL: <http://www.e-iserv.jp>) Applications for creating motion pictures, wall paper and slide show screens can be downloaded, allowing you to create your own original motion pictures, wall paper and slide show screens. Screens can be created by following the steps shown below:

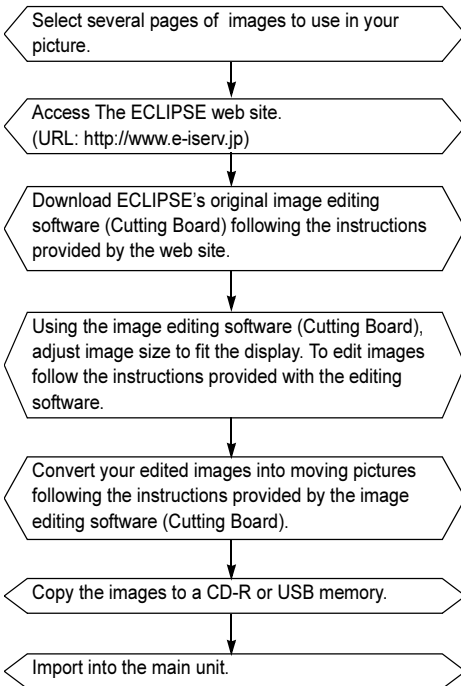

- 1** Press the [SELECT] (Upper/Lower) button to select the DISP Data.
- 2** Press the [ENTER] button.
The display data import mode is activated.
- 3** Press the [SELECT] (Upper/Lower) button to select media types.

- 4** Press the [ENTER] button.
 - When using a CD-R:
INSERT DISC is displayed and, the front panel opens automatically. If a CD has already been loaded into the main unit, it will automatically eject.
 - When using a USB memory:
CONNECT USB is displayed until a USB memory is connected to the main unit. When a USB memory containing data has already been connected, the unit starts reading data immediately after pressing the [ENTER] button.

- 5** Insert your selected media.
- 6** Press the [▲ (OPEN/EJECT)] button to close the front panel.
- 7** Press the [SELECT] (Upper/Lower) button from the display type to which you want to import the data: [Motion picture] - [Wall paper] - [Slideshow]

When the button is pressed, the media type changes display type in the following order.

Motion picture ↔ Wall paper ↔
Slideshow ↔ Motion picture ↔ ...

- 8** Press the [SELECT] (Upper/Lower) button to select files.
- 9** Press the [ENTER] button.

10 Press the **[SELECT]** (Upper/Lower) button to select the image data you want to overwrite.

11 Press the **[ENTER]** button.

Begin importing the data into the main unit. If the data has already been imported, the data will be overwritten. When importing has completed, [Completed] will appear and the front panel opens automatically, and CD-Rs will automatically eject. Press the **[▲]** (OPEN/EJECT) button to close the previous panel.

12 Press the **[CUSTOM/MENU]** or **[RTN]** button to exit sound adjustment mode.

CAUTION

On the CD-R or USB memory, if there is no file whose data type is the one you selected, [NO DATA] will be displayed and return to the previous screen.

ATTENTION

- When playing a music file in USB memory, E-iSERV data stored in the USB memory cannot be read into the main unit.
- To load data into the main unit, you have to make a special folder. For detail information about how to make the folder, refer to the E-iSERV manuals.

CAUTION

- Do not turn the ignition switch or power to the main unit ON or OFF (or remove the front panel of the main unit) while data reading is in progress. Data reading will be interrupted and data may be damaged.
- Only the [VOL] button can be operated while the system is reading data.

Changing scroll pattern (Scroll Pattern)

The scroll pattern of the text display can be switched.

1 Press the **[SELECT]** (Upper/Lower) button to select the Scroll Pattern.

2 Press the **[ENTER]** button.

The scroll pattern setting mode is activated.

3 Press the **[SELECT]** (Upper/Lower) button to select scroll pattern.

When the button is pressed, the scroll pattern changes in the following order.

UP: ONCE
DOWN: REPEAT

Once: Text will scroll once before changing to a fixed display

Repeat: Text will continue to scroll

The selected settings will take effect.

4 Press the **[CUSTOM/MENU]** or **[RTN]** button to exit display adjustment mode.

Making changes with Function Mode

A variety of settings can be changed.

Switching the Function Mode

- 1 Press the [CUSTOM/MENU] button for more than one second.

The Menu Selection mode is activated.

- 2 Press the [SELECT] (Upper/Lower) button to select the FUNC then press the [ENTER] button.

The function mode is activated.

- 3 Press the [SELECT] (Upper/Lower) button to select the setting item.

When the button is pressed, the setting item changes in the following order.

AreaShot*1 ↔ Title*3 ↔ Station Name*2
 ↔ Guide Tone ↔ Clock ON/OFF ↔
 Clock Adjust ↔ Demo ↔ HD RADIO*4
 ↔ AUX ON/OFF*5 ↔ AUX Sensitivity*5
 ↔ Steering SW Data ↔ SIRIUS ID*6 ↔
 XM ID*7 ↔ AVL Setting*8

*1: Refer to page 41 for details on Area shot operation.

*2: Cannot make settings other than for tuner operation.

*3: Cannot make settings other than for CD/CD changer operation.

*4: This setting can only be chosen when an optional HD Radio tuner unit is connected. (Refer to page 64 for details on HD Radio operation.)

*5: Refer to page 76 for detail on AUX operation.

*6: This setting can only be chosen when an optional SIRIUS Satellite radio tuner unit is connected. (Refer to page 70 for details on SIRIUS Satellite radio operation.)

*7: This setting can only be chosen when an optional XM Satellite radio tuner unit is connected. (Refer to page 67 for details on XM Satellite radio operation.)

*8: This setting can only be chosen when an optional GPS unit is connected.

Setting station name/disc title (Station Name/Title)

The name of the station being received, or the title of the CD being played can be set.

ATTENTION

- No CD text disc can be set.
- Setting cannot be performed when an optional HD radio tuner unit is connected, or during SIRIUS satellite radio reception.

- 1 Press the [SELECT] (Upper/Lower) button to select the Station Name or Title.

Station Name or Title will be selected based on the current audio mode settings.

- 2 Press the [ENTER] button.

The title setting mode is activated.

- 3 Press the [SCREEN] button to select the character type.

Pressing the button will switch types from [ABC] (upper-case alphabet characters) to, [123] (numeric characters) and then [!"#] (symbols).

4 Press the [SELECT] (Right/Left) button to select the position in which to enter the character.

The character will be inserted where the cursor is flashing.

Right: Advances the cursor to the right.

Left: Returns the cursor to the left.

5 Press the [SELECT] (Upper/Lower) button to select characters.

Upper: Advances the character forward in its type.

Lower: Moves the character backward in its type.

[Symbol] Initial value [!]

! ↔ " ↔ # ↔ \$ ↔ % ↔ & ↔ ' ↔ (↔) ↔ * ↔ + ↔ , ↔ - ↔ . ↔ / ↔ : ↔ ; ↔ < ↔ = ↔ > ↔ ? ↔ @ ↔ ` ↔ _ ↔ ! ↔ ...

[Upper-case alphabet characters] Initial value [A]

A ↔ B ↔ C ↔ ... ↔ X ↔ Y ↔ Z ↔ A ↔ ...

[Numeric characters] Initial value [1]

1 ↔ 2 ↔ 3 ↔ ... ↔ 8 ↔ 9 ↔ 0 ↔ 1 ↔ ...

6 Press the [ENTER] button to store the title.



ATTENTION

- To change the type of character to be entered, repeat steps 3 and 5.
- A maximum of 16 characters may be entered per title.
- 30 titles can be stored.
- When the data storage area is full of data, "FULL DATA" appears. To enter data newly, delete the old data to make room.

7 Press the [CUSTOM/MENU] or [RTN] button to exit function

Deleting station name/disc title (Station Name/Title)

1 Press the [RTN] button for more than two seconds, when title setting mode is activated.

The station name/disc title that is displayed at this point will be deleted.

2 Press the [CUSTOM/MENU] or [RTN] button to exit function mode.

Setting guide tone (Guide Tone)

The main unit is set at the factory to emit a beep tone in response to button operation. The guide tone feature may be disabled in the following procedure:

1 Press the [SELECT] (Upper/Lower) button to select the Guide Tone.

2 Press the [ENTER] button.

The guide tone setting mode is activated.

3 Press the [SELECT] (Upper/Lower) button to select the guide tone ON/OFF.

4 Press the [CUSTOM/MENU] or [RTN] button to exit function mode.

Setting clock display (Clock ON/OFF)

Switches the clock display to ON/OFF.

1 Press the [SELECT] (Upper/Lower) button to select the Clock ON/OFF.

2 Press the [ENTER] button.

The clock display setting mode is activated.

3 Press the [SELECT] (Upper/Lower) button to select the clock display ON/OFF.

- 4 Press the [CUSTOM/MENU] or [RTN] button to exit function mode.



ATTENTION

The clock display can also be turned on and off by pressing the button [6] while the power is turned off.

Setting time (Clock Adjust)

This main unit uses the 12-hour display notation.

- 1 Press the [SELECT] (Upper/Lower) button to select the Clock Adjust.

- 2 Press the [ENTER] button.

The clock setting mode is activated.

- 3 Press the [SELECT] (Right/Left) button to display the item to be selected for adjustment.

Right: Minutes will be switched.
Left: Hours will be switched.

- 4 Press the [SELECT] (Upper/Lower) button to adjust the time.

Upper: Turns the time forward.
Lower: Turns the time back.

- 5 Press the [ENTER] button.

- 6 Press the [CUSTOM/MENU] or [RTN] button to exit function mode.

Switching demonstration screen display (Demo)

Demonstration screen display settings can be performed.

If the demonstration screen display is set to ON, operation, motion picture, and other screens will be displayed in succession.

If you press a button while the demonstration screens are being displayed, the demonstration screens will be canceled and the audio operation screen will be displayed. If you do not operate the status display function within 15 seconds, the display will return automatically to the demo screen.

- 1 Press the [SELECT] (Upper/ Lower) button to select the Demo.

- 2 Press the [ENTER] button.

The demo display setting mode is activated.

- 3 Press the [SELECT] (Upper/ Lower) button to select the Demo ON/OFF.

- 4 Press the [CUSTOM/MENU] or [RTN] button to exit function mode.



ATTENTION

The demonstration screen display is set to ON as a factory default. It is recommended that you turn the demonstration screen display OFF after installing the main unit.

Setting the steering remote function (U.S.A. only)

The vehicle's factory loaded steering remote becomes inoperable when the CD5100 is installed. The ECLIPSE web site (E-iSERV) provides software that enables steering remote operation even with the installation of the main unit. Import this software into your CD5100.

For details, contact the store from which you purchased your main unit. Depending on your vehicle's make and model, material downloaded from the web site may not be compatible with your steering remote. Consult the store from which you purchased your CD5100 about compatibility and set-up procedures. Software for the steering remote can be downloaded and imported into the main unit as follows:

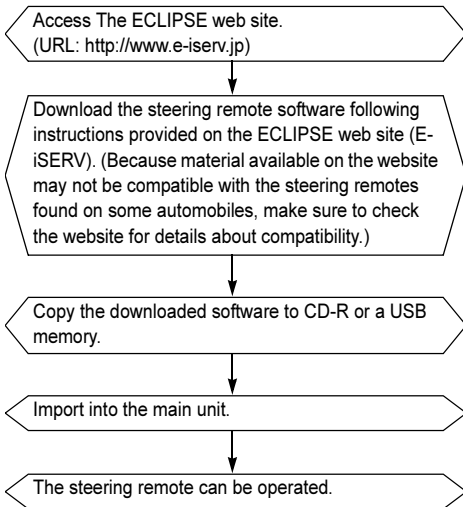

Reading steering remote data (U.S.A. only)

The steering remote data that has been downloaded from E-iSERV (web site) to a USB memory or CD-R can be loaded into the main unit and save there.

1 Press the [SELECT] (Upper/Lower) button to select the Steering SW Data.

2 Press the [ENTER] button.

The steering remote setting mode is activated.

3 Press the [SELECT] (Upper/Lower) button to select media types.

4 Press the [ENTER] button.

When using a CD-R:
"INSERT DISC" will be displayed and the front panel will open automatically.

When using a USB memory:
"CONNECT USB" is displayed until a USB memory is connected.

5 Insert the CD-R or connect the USB memory to be used for saving the steering remote data.

6 Press the [▲ (OPEN/EJECT)] button to close the front panel.

7 Press the [SELECT] (Upper/Lower) button to select files.

8 Press the [ENTER] button.

The CD-R or USB memory data is read. While it is reading, [READING] is displayed. If the data can be read successfully, [Completed] will appear on the display. When using CD-R data, the CD-R will automatically eject when reading is complete.

ATTENTION

- To load data into the main unit, you have to make a special folder. For detail information about how to make the folder, refer to the E-iSERV manuals.
- This function is available only for vehicles equipped with steering remote with an interface that operates by detecting voltage.
- When playing a music file in USB memory, E-iSERV data stored in the USB memory cannot be read into the main unit.

CAUTION

- Do not turn the ignition switch or power to the main unit ON or OFF (or remove the front panel of the main unit) while data reading is in progress. Data reading will be interrupted and data may be damaged.
- Only the [VOL] button can be operated while the system is reading data.

Compatibility with various switches

The compatibility of the main unit's various modes and the steering remotes installed on your vehicle are as follows:

Switch Name*1	Button operation	Mode				
		Tuner	Disc/USB mode	AUX	iPod	Power OFF
TRACK+	Short tap	TUNE UP	TRACK UP	–	TRACK UP	–
	Hold	SEEK UP ²	FAST UP	–	FAST UP	–
TRACK-	Short tap	TUNE DOWN	TRACK DOWN	–	TRACK DOWN	–
	Hold	SEEK DOWN ²	FAST DOWN	–	FAST DOWN	–
VOL+	Short tap	Volume UP	Volume UP	Volume UP	Volume UP	–
	Hold	Gradually increases volume	Gradually increases volume	Gradually increases volume	Gradually increases volume	–
VOL-	Short tap	Volume DOWN	Volume DOWN	Volume DOWN	Volume DOWN	–
	Hold	Gradually decreases volume	Gradually decreases volume	Gradually decreases volume	Gradually decreases volume	–
MODE	Short tap	Change to the next mode	Change to the next mode	Change to the next mode	Change to the next mode	Power ON in the last mode
	Hold					
MUTE	Short tap	MUTE	MUTE	MUTE	MUTE	–
	Hold					
POWER	Short tap	Power OFF	Power OFF	Power OFF	Power OFF	Power ON in the last mode
	Hold					

*1: Switch names change depending on vehicle make and model.

*2: If a SIRIUS/XM satellite radio tuner (purchased separately) is connected, categories can be switched when in the satellite mode.

AVL (Automatic Volume Levelizer) setting

The volume can be set to automatically adjust based on vehicle speed information obtained from the GPS.

1 Press the **[SELECT] (Upper/Lower)** button to select AVL Setting.

2 Press the **[ENTER]** button.

The AVL setting mode is activated.

3 Press the **[SELECT] (Upper/Lower)** button to select AVL setting.

When **[SELECT]** button is pressed, the AVL setting changes in the following order.

OFF ↔ Low ↔ Mid ↔ Hi

4 Press the **[CUSTOM/MENU]** or **[RTN]** button to exit function mode.



ATTENTION

- Volume adjustment may be a few seconds late when vehicle speed is reduced.
 - Sound volume may not always change in accordance with vehicle speed on the quality of GPS reception.
-

How to operate the main unit with an optional CD changer connected

This section covers the operation of an optional CD changer that is connected to the main unit.

Listening to a CD

1 Switch to CD changer mode.

For details, refer to "Switching Audio Modes" on page 17.

Advancing to the next track or returning to the beginning of the track being played

1 Press the [SELECT] (Right/Left) button for less than one second.

Right: Advances to the next track.

Left: Returns to the beginning of the track being played.

(Repeat pressing for previous tracks.)

Operations during rotary mode

1 Turn the [VOL] button.

Turn to the right:

Advances to the next track.

Turn to the left:

Return to the beginning of the track being played.

Repeat turning for previous tracks.

Fast Forward/Rewind

Fast forward or rewind the song currently being played.

1 Press and hold the [SELECT] (Right/Left) button.

Right: Fast forward.

Left: Rewind.

Playing the beginning of tracks (SCAN)

1 Press the [4 SCAN] button.

Pressing the button for less than one second causes the changer to move up to the next track and play it for 10 seconds, then move up to the next track and play it for 10 seconds, and so on, on one CD, until the button is pressed again.

Press the button for longer than a second to play the first 10 seconds of the first track of every CD loaded.

ATTENTION

- To continue playing a desired track, press the button again to stop scanning.
- After the entire disc is scanned once, ordinary playback starts from the point where scanning started.

Repeating the same track (REPEAT)

1 Press the [5 RPT] button.

Pressing on the button for less than one second causes the changer to repeat the track currently being played, until the button is pressed again.

Press the button for longer than a second to repeat all tracks on the CD being played.

Playing tracks in random order (RANDOM)

1 Press the [6 RAND] button.

Pressing on the button for less than one second causes the changer to play the tracks on the currently playing CD in random order, until the button is pressed again.

Press the button for longer than a second to play tracks from all of CDs loaded in the currently selected changer, in random order.



ATTENTION

- During random playback, press the [5 RPT] button to repeat the track being played. To cancel repeat play (go back to random play), press the [5 RPT] button again. During playback of a particular track: The track being played is played repeatedly. While searching: The following track is played repeatedly.
- Occasionally the same track happens to be played (selected) two or more times in a row, but it is not a sign of a problem.
- When any of the functions - "Playing the beginning of tracks", "Repeating the same track" and "Playing tracks in random order" - is selected, a message such as [SCAN], [ALL SCAN], [REPEAT], [ALL REPEAT],

[RANDOM] or [ALL RANDOM] appears on the display to verify the current function.

- Random play is not canceled even if a magazine is ejected.

Skipping to the next or previous CD

1 Press [SELECT] (Upper/Lower) button.

Upper:

Selects the next higher number disc.

Lower:

Selects the next lower number disc.

Specifying a CD to play

A CD of your choice is directly selectable out of the loaded discs.

1 Press the [MODE] button for more than one second.

2 Press a button from [1] to [6].

Buttons	1	2	3	4	5	6
CD	1	2	3	4	5	6
	7	8	9	10	11	12

To select a CD from nos. 7 to 12, press the desired button considerably longer.

3 Press the [MODE] button for more than one second to exit direct select mode.

How to operate the tuner with an optional HD Radio tuner connected (U.S.A. only)

About HD Radio

If the optional HD Radio (High Definition Radio) tuner unit is connected, terrestrial digital broadcasts can be received. When terrestrial digital broadcasts are received, FM reception has the same quality as a CD, and AM reception has the same quality as conventional FM sound. Depending on the reception status, HD Radio can also receive analog broadcasts, which means reception is still possible in regions with no digital coverage.

There are automatic and manual methods for setting stations in memory. The main unit will accept up to 24 stations in memory: 6 in AM and 18 in FM (6 each for FM1, FM2 and FM3.) (Initial setting)

See "How to operate the tuner" on page 34 for information on the following operations:

- Listening to the tuner
- Tuning to a station
- Entering stations into memory automatically (The automatic preset mode: ASM)
- Manually setting station into memory
- Preset station scan

During digital reception, [HD] is shown on the display.

Switching between displays when receiving HD Radio

During digital reception, the name of the station being received and other information can be displayed.

1 Press the [SCREEN] button for more than one second.

Each press will switch the display items in the following sequence:
station name → title* → artist* → album* → genre.

*: Depending on the nature of the broadcast, no information may be shown.

HD Radio reception settings

The HD Radio reception method can be selected. When the HD Radio tuner is connected to this main unit for the first time, it will be set at [AUTO] (automatic digital/analog selection).

1 Press the [CUSTOM/MENU] button for more than one second.

The Menu selection mode is activated.

2 Press the [SELECT] (Upper/Lower) button to select FUNC then press the [ENTER] button.

The function mode is activated.

3 Press the [SELECT] (Upper/Lower) button to select HD Radio.

4 Press the [ENTER] button.

Displays the reception setting screen.

5 Press the [SELECT] (Upper/Lower) button to select Auto or OFF.

In the [Auto] setting, the selection is switched between digital and analog reception automatically. In areas where digital reception is not possible, reception is automatically switched to analog to avoid loss of reception. During digital reception, [HD] is shown on the display. This is cleared during analog reception.

In the [OFF] setting, reception is always analog.

6 Press the [CUSTOM/MENU] or [RTN] button to exit function mode.

How to operate the tuner with an optional XM satellite radio tuner connected (U.S.A./CANADA only)

About XM satellite radio

If the optional XM satellite radio tuner unit is connected, satellite radio broadcast can be received.

With XM satellite radio, over 170 channels are available including music, sports, news, and entertainment programs.

The channel can be selected from categories such as ROCK and DANCE, or by selecting individual channel manually.

Reception of XM satellite radio is fee based; you have to subscribe to it.

It is possible to subscribe through the XM radio website.

URL: <http://www.xmradio.com>

ATTENTION

For information about the operation and set-up of the XM satellite radio tuner unit, see the XM satellite radio unit's owner's manual.

The main unit will accept up to 24 stations in memory.

Selecting the radio mode

1 Switch to XM satellite radio mode.

For details, refer to "Switching Audio Modes" on page 17.

Selecting a channel

1 Press the [RTN] button for less than one second to switch to the desired XM bands.

Radio bands will switch from XM1 → XM2 → XM3 → XM4 in order each time the button is pressed.

2 Press the [SELECT] (Right/Left) button to tune to a channel.

Right: Selects the higher channel.

Left: Selects the lower channel.

3 Press the [SELECT] (Right/Left) button for more than one second to start the automatic channel search.

Reception is enabled for all channels within the currently selected category. (Refer to page 65 for details on "Category selection".)

Right: Starts searching toward higher channels.

Left: Starts searching toward lower channels.

Operations during rotary mode

1 Turn the [VOL] button.

Turn to the right:

Tunes to higher channels.

Turn to the left:

Tunes to lower channels.

Category selection

The channel can be selected from among categories such as ROCK and DANCE.

Consult the XM web site for details of categories.

1 Press the [SELECT] (Upper/Lower) button for less than one second.

Categories will switch in order shown below each time button is pressed.

Upper: Advance to next category.

Lower: Return to previous category.

Direct channel selection

The channel can be selected by inputting the channel directly.

1 Press the [MODE] button for more than one second.

The mode will change to direct channel selection mode.

2 Press the [SELECT] (Right/Left) button to select the channel digit number.

Right: Advance to next digit.

Left: Return to previous digit.

3 Press the [SELECT] (Upper/Lower) button to select the channel number to be input.

When the button is pressed, the media type changes in the following order.

0 ↔ 1 ↔ 2 ↔ 3 ↔ 4 ↔ 5 ↔ 6 ↔ 7 ↔
8 ↔ 9 ↔ 0 ↔ ...

4 Press the [ENTER] button.

Starts reception.

Manually setting channels into Memory

This section covers the setting of channels in memory under the numbered buttons.

1 Press the [SELECT] (Right/Left) button to tune to the channel to be entered in memory.

2 Select any button, from [1] to [6], and press it for more than two seconds.

The tuned channel is now memorized and set in the button selected. Repeat the procedure to set additional manually tuned channels in memory, in turn, for buttons [1] to [6]. These buttons are called the preset buttons.

ATTENTION

If the vehicle's battery is disconnected (for repairs to the vehicle or for removing the main unit), all channels in memory will be lost. In such a case, set channels in memory again.

Preset channel scan

This function enables reception of all the channels in the preset buttons for five seconds each.

1 Press the [SELECT] (Lower) button for more than one second.

[P SCAN] will appear at the display, and channels stored under preset buttons [1] through [6] will be played for five seconds each.

2 To stop the preset scan mode at a desired channel, press the [SELECT] (Lower) button again.

The main unit will stay tuned to the desired channel.

Switching displays when using the XM satellite radio

1 Press the [SCREEN] button for more than one second.

Each time the button is pressed the display item changes in the following order:

channel name → category name → title
→ name → channel name → ...

ATTENTION

If there is no name, NO_ DATA will appear.

Displaying XM ID

Displays the XM ID. The XM ID is necessary when subscribing to programs, etc.

1 Press the [CUSTOM/MENU] button for more than one second.

The Menu Selection mode is activated.

2 Press the [SELECT] (Upper/ Lower) button to select FUNC then press the [ENTER] button.

3 Press [SELECT] (Upper/ Lower) button to select the XM ID.

4 Press [ENTER] button.

The XM ID is displayed.

5 Press the [CUSTOM/MENU] or [RTN] button to exit function mode.

How to operate the tuner with an optional SIRIUS satellite radio tuner connected (U.S.A./CANADA only)

About SIRIUS satellite radio

If the optional SIRIUS satellite radio tuner unit is connected, satellite radio broadcast can be received.

With SIRIUS satellite radio, over 125 channels are available including music, sports, news, and entertainment programs.

The channel can be selected from categories such as POP and ROCK, or by selecting individual channel manually.

Reception of SIRIUS satellite radio is fee based; you have to subscribe to it.

It is possible to subscribe through the SIRIUS radio website.

URL: <http://cdn.sirius.com>



ATTENTION

For information about the operation and set-up of the SIRIUS satellite radio tuner unit, see the SIRIUS satellite radio unit's owner's manual.

The main unit will accept up to 24 stations in memory.

Selecting the radio mode

1 Switch to SIRIUS satellite radio mode.

For details, refer to "Switching Audio Modes" on page 17.

Selecting a channel

1 Press the [RTN] button for less than one second to switch to the desired SR bands.

Radio bands will switch from SR1 → SR2 → SR3 → SR4 in order each time the button is pressed.

2 Press the [SELECT] (Right/Left) button to tune to a channel.

Right: Selects the higher channel.
Left: Selects the lower channel.

3 Press the [SELECT] (Right/Left) button for more than one second to start the automatic channel search.

Reception is enabled for all channels within the currently selected category. (Refer to page 68 for details on "Category selection".)

Right: Starts searching toward higher channels.

Left: Starts searching toward lower channels.

Operations during rotary mode

1 Turn the [VOL] button.

Turn to the right:
Tunes to higher channels.
Turn to the left:
Tunes to lower channels.

Category selection

The channel can be selected from among categories such as POP and ROCK. Consult the SIRIUS web site for details of categories.

1 Press the [SELECT] (Upper/Lower) button for less than one second.

Categories will switch in order shown below each time button is pressed.

Upper: Advance to next category.
Lower: Return to previous category.

Direct channel selection

The channel can be selected by inputting the channel directly.

1 Press the [MODE] button for more than one second.

The mode will change to direct channel selection mode.

2 Press the [SELECT] (Right/Left) button to select the channel digit number.

Right: Advance to next digit.

Left: Return to previous digit.

3 Press the [SELECT] (Upper/Lower) button to select the channel number to be input.

When the button is pressed, the media type changes in the following order.

0 ↔ 1 ↔ 2 ↔ 3 ↔ 4 ↔ 5 ↔ 6 ↔ 7 ↔
8 ↔ 9 ↔ 0 ↔ ...

4 Press the [ENTER] button.

Starts reception.

Manually setting channels into memory

This section covers the setting of channels in memory under the numbered buttons.

1 Press the [SELECT] (Right/Left) button to tune to the channel to be entered in memory.

2 Select any button, from [1] to [6], and press it for more than two seconds.

The tuned channel is now memorized and set in the button selected. Repeat the procedure to set additional manually tuned channels in memory, in turn, for buttons [1] to [6]. These buttons are called the preset buttons.

ATTENTION

If the vehicle's battery is disconnected (for repairs to the vehicle or for removing the main unit), all channels in memory will be lost. In such a case, set channels in memory again.

Preset channel scan

This function enables reception of all the channels in the preset buttons for five seconds each.

1 Press the [SELECT] (Lower) button for more than one second.

[P SCAN] will appear at the display, and channels stored under preset buttons [1] through [6] will be played for five seconds each.

2 To stop the preset scan mode at a desired channel, press the [SELECT] (Lower) button again.

The main unit will stay tuned to the desired channel.

Switching displays when using the SIRIUS satellite radio

1 Press the [SCREEN] button for more than one second.

Each time the button is pressed the display item changes in the following order:

channel name → category name → title
→ artist → channel name → ...

ATTENTION

If there is no name, NO_ DATA will appear.

Displaying SIRIUS ID

Displays the SIRIUS ID. The SIRIUS ID is necessary when subscribing to programs, etc.

1 Press the [CUSTOM/MENU] button for more than one second.

The Menu Selection mode is activated.

2 Press the [SELECT] (Upper/ Lower) button to select FUNC then press the [ENTER] button.

3 Press [SELECT] (Upper/ Lower) button to select the SIRIUS ID.

4 Press [ENTER] button.

The SIRIUS ID is displayed.

5 Press the [CUSTOM/MENU] or [RTN] button to exit function mode.

How to operate the main unit with an optional Interface Adapter for iPod® connected

An iPod can be connected to the main unit using an optional Interface Adapter for iPod (IPC-106), allowing you to listen to iPod music files and operate some iPod functions from the main unit. For details on connecting the Interface Adapter for iPod, as well as settings and other information, refer to the Interface Adapter for iPod OWNER'S MANUAL.

iPod is for legal or right holder-authorized copying only. Don't steal music. iPod® is a trademark of Apple Computer, Inc., registered in the U.S. and other countries.

Listening to iPod music files (If an iPod is not connected)

Operation

Connect an iPod using the optional Interface Adapter for iPod.

The iPod will begin playing once it is connected.



ATTENTION

- The iPod will begin playing the music file it was playing before being connected. If the main unit cannot detect the music file that was playing previously, it will begin playing from the first music file.
- When the iPod is connected using the optional iPod interface adapter, "ECLIPSE" will be displayed on the iPod. While "ECLIPSE" is displayed, the iPod cannot be operated directly.



CAUTION

- Disconnect headphones and all other accessories from the iPod before connecting it to the optional Interface Adapter for iPod. Failure to do so may make it impossible to operate the iPod from the main unit.
- If the iPod's equalizer has been customized, sound output may be distorted when it is connected to the optional Interface Adapter for iPod.

Listening to iPod music files (If an iPod is connected)

Operation

Switch to the iPod mode.

For details, refer to "Switching Audio Modes" on page 17.

XVI

XVII

Advancing to the next music file or returning to the beginning of the music file being played

Operation

Press the [SELECT] (Right/Left) button for less than one second.



Right : Advances to the next music file.

Left : Returns to the beginning of the music file being played.
(Repeat pressing for previous music files.)

Fast Forward/Rewind

Operation

Press and hold [SELECT] (Right/Left) button.



Right : Fast forward.

Left : Rewind.

Searching for a music file

The iPod search mode can be operated from the main unit.

Operation

1 Press the [MODE] button.



: The search mode is activated.

2 Turn the [VOL] button to select the search mode item.



: Search mode items are selected in the following order.

Playlists ↔ Albums ↔ Artists ↔ Genres ↔ Songs
↔ Playlists

3 Press the [ENTER] button.



: The following information is displayed according to the selected search mode item.

Playlists: The playlist selected on the iPod is displayed

Artists: Artist names are displayed

Albums: Album names are displayed

Songs: Music file names are displayed

Genres: Genre names are displayed

4 Turn the [VOL] button to select the desired search mode item, then press the [ENTER] button.



: If SONGS is selected, the selected song will be played. If another search mode item is selected, continue the selection process until you have selected a song.

All files in the selected list (playlist, artist, album and genres) will be played back and repeated.

After selecting the desired search mode item (ARTIST, ALBUM or GENRES), press button [1] to play back all files in that item. No files can be played back even if button [1] is pressed after selecting PLAY LIST.



ATTENTION

- Each search item mode will display information in the following order before displaying music file information:

Search mode	Display order
Playlists	Playlists → Songs
Artists	Artists → Albums → Songs
Albums	Albums → Songs
Genres	Genres → Artists → Albums → Songs
Songs	Songs

- The ALL option on iPod is displayed in the Playlists search mode. Select Playlists to play back all files.

Repeating the same music file (REPEAT)

Operation

Press the button [5].



: Pressing on the button causes the iPod to repeat the music file currently being played, until the button is pressed again.

Playing music files in random order (SHUFFLE)

Operation

Press the button [6].

RAND
6



: Pressing on the button for more than one second causes the iPod to play the music files on the currently playing album in random order, until the button is pressed again.

: Press the button for less than one second to play music files from all of iPod in the currently in random order.

ATTENTION

- When any of the functions- REPEAT and RANDOM is selected, a message such as [RPT], [ALL-RAND] or [RAND] appears on the display to verify the current function.
- REPEAT and RANDOM both operate in the same manner as the REPEAT and SHUFFLE modes on iPod.

Displaying text

The display can be switched to show album name, artist name and song name.

Operation

Press the [SCREEN] button for more than one second.

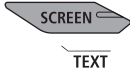

: Album name, artist name and song name are scrolled and displaying, information is changed in following order.

Song → Artist → Album → Song ...

ATTENTION

- Text recorded with characters other than alphanumeric and symbols cannot be displayed.
- Characters that cannot be displayed are displayed as * (asterisks).
- If there is not text stored in music file, [NO DATA] will appear.

Others

Connecting portable audio players to the AUX jack

Use a commonly available accessory cord with the RCA connector or an optional AUX105 to connect a portable audio player to the AUX (auxiliary) jack of this system.

There are 2 connection terminals on this main unit; one for RCA connector and the other for optional LAN cable (AUX 105).

1 Turn on the portable audio player and start its play function.

The AUX mode is activated.

For details, refer to "Switching Audio Modes" on page 17.



ATTENTION

- While the AUX mode is activated, actions such as turning off the audio player or pulling out the connection cord may cause noise spikes that can damage the system speakers. Be sure to avoid this possibility by turning off system power or switching from AUX mode to another mode before shutting off or disconnecting the portable audio player.
- Audio output levels will differ for the various devices that can be connected by this method. Carefully adjust volume until the output level of the connected player is known.
- Before using a portable audio player in a vehicle, read the player's operation manual carefully and confirm problem-free operation in the vehicle before proceeding.
- When you connect an optional LAN cable (AUX 105) to the main unit, another optional equipment using E-LAN cannot be connected.

Switching the AUX mode on and off

1 Press the [CUSTOM/MENU] button for more than two seconds.
The Menu selection mode is activated.

2 Press the [SELECT] (Upper/Lower) to select FUNC then press the [ENTER] button.

The function mode is activated.

3 Press the [SELECT] (Upper/Lower) button to select the AUX ON/OFF.

The AUX ON/OFF mode is activated.

4 Press the [SELECT] (Upper/Lower) button to select the ON/OFF mode.

Press the button to switch mode as follows:

Upper: ON

Lower: OFF

The selected settings will take effect.

Switching the input system

When using an optional AUX cord (AUX105), the main unit can be switched between RCA input and input from the optional AUX cord (AUX105).

1 Press the [MODE] button for more than one second.

The system will switch between RCA input and the optional AUX cord each time the button is pressed.

RCA input (Input) ↔ Optional AUX cord (Sub input)

Changing auxiliary input sensitivity

The sensitivity of the auxiliary mode can be changed.

- 1 Press the [CUSTOM/MENU] button for more than two seconds.**

The Menu Selection mode is activated.

- 2 Press the [SELECT] (Upper/Lower) to select FUNC then press the [ENTER] button.**

The function mode is activated.

- 3 Press the [SELECT] (Upper/Lower) button to select the AUX Sensitivity.**

The AUX sensitivity mode is activated.

- 4 Press the [SELECT] (Upper/Lower) button to select the sensitivity mode.**

Pressing the button allows you to toggle through sensitivity modes as follows:

Low ↔ Mid ↔ Hi ↔ Low ↔ ...

The selected settings will take effect.

- 5 Press the [CUSTOM/MENU] or [RTN] button to exit function mode.**

If you have a question:

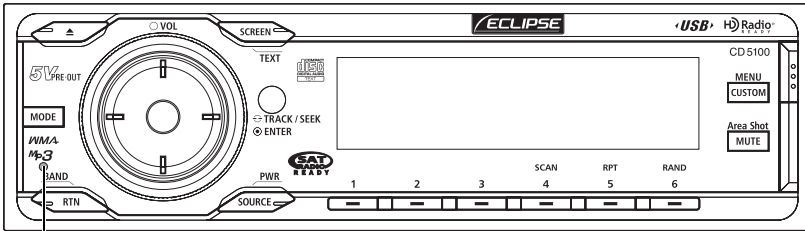

[RESET] button

First check the item mentioned below before attempting to troubleshoot problems.

CAUTION

If a problem occurs, for instance when the main unit does not respond to any button presses, or the display doesn't work correctly, press the [RESET] button using a paper clip or similar item. Pressing the [RESET] button will delete all the entries from memory. The settings will return to those made at the factory prior to shipment.

Displayed information (for troubleshooting)

The information listed in the chart below is displayed to show the status of the CD, USB memory, Area Shot function, XM Radio, Sirius Radio, iPod and CD changer. Refer to the chart for the appropriate action.

Information Contents		Explanation and remedial action to take
INFO 1	CD PLAYER SHUTTER IS OPEN	Close the shutter.
INFO 2	NO DISC LOADED IN THE MAGAZINE	There is no disc in the magazine or player. Load a disc in the magazine. (Load a music disc.)
INFO 3	DISCS ARE DIRTY OR DAMAGED	The loaded disc is dirty or upside down. Check it for proper orientation and verify it is clean.
INFO 5	CD PLAYER AND CD CHANGER FAILS MECHANICALLY	<ul style="list-style-type: none"> The CD player and CD changer is inoperative for some reason. Go through the magazine removal procedure. If a magazine fails to eject, have your dealer fix problem.
INFO 6	WHEN THE CD PLAYER AND CD CHANGER INTERNAL TEMPERATURE IS HIGH (TO PROTECT PICKUP UNIT)	<ul style="list-style-type: none"> The temperature in the CD player and CD changer is too high for operation. Wait till it cools down. Resume playing after the "High temperature sensed and CD stopped" display disappears. If the CD still cannot play, have your dealer repair it.
INFO 7	AN INTERNAL POWER SUPPLY FAILURE IS OCCURRING	<ul style="list-style-type: none"> Turn the ACC off once before turning it on once again to resume the operation. If this condition persists, please contact your dealer.
LOAD		CD changer is in the process of verifying the presence of CDs after a magazine has been inserted into the CD changer.

Other information

FILE ERR	NO CORRECT FILE IN CD-R OR USB MEMORY	Confirm the file.
NO SUPPORT DEVICE	USB MEMORY WITH UNSUPPORTED FORMAT	Confirm USB memory standards.
USB ERR	PROBLEM WITH DATA TRANSMISSION	Confirm connection with USB memory.
AUTH_ERR	AREA SHOT DATA CANNOT BE IMPORTED PROPERLY	Confirm the E-iSERV data.
ANTENNA	XM ANTENNA IS DISCONNECTED	Connect the XM antenna.
NO SIGNAL	XM Satellite RADIO SIGNAL RECEIVING FAILS	Select another channel.
OFF AIR	NO BROADCASTING ON SELECTED CHANNEL	Select another channel.
CHANNEL---	UNRECEIVABLE CHANNEL OR NO AVAILABLE CHANNEL IN SELECTED CATEGORY	Select another channel.
INVALID	NO RECEIVABLE CHANNEL	Select another channel.
ANTENNA	Sirius ANTENNA IS DISCONNECTED	Connect the Sirius antenna.
CALL 888-539-SIRIUS	NO SUBSCRIPTION TO THE SELECTED CHANNEL	Subscribe to Sirius to receive the service by Sirius Satellite radio.
ACQUIRING	Sirius Satellite RADIO SIGNAL RECEIVING FAILS	Select another channel.
NO iPod	iPod IS NOT CONNECTED	Make sure iPod is connected correctly.
READING...	iPod IS SENDING DATA	Wait until the message disappears before operating.
NO DATA	THERE ARE NO MUSIC FILES STORED IN iPod	Check files in iPod.
ERROR1	iPod STOPPED SENDING DATA FOR SOME REASON	Check connection with iPod.
ERROR2	iPod SOFTWARE NOT SUPPORTED	Check iPod software.

Mode	Problem	Causes	Remedial action to take	Refer to page
Common to all	Dead or weak sound	Is the volume control up sufficiently?	Turn up the volume control.	18
		Is the muting function in effect (MUTE)?	Cancel the muting (MUTE) function.	18
		Is the fader or balance control set far to one side?	Readjust the fader and balance controls to more normal positions.	18
		Other probable causes include broken audio-signal wiring or a faulty speaker.	Have your dealer check the problem.	—
	Power does not turn on.	Are there too electrical items installed, causing a lack of power?	Have your dealer check the problem.	—
		Other probable causes include a run-down car battery, broken power or interconnection wiring.	Have your dealer check the problem.	—
	Frequencies or titles set in memory are deleted.	Has the car battery been disconnected for repair or checked out?	Reenter them into memory.	35
		Are there too electrical items installed and causing lack of available power?	Have your dealer check the problem.	—
		Other probable causes include run-down car battery, broken power or interconnection wiring.	Have your dealer check the problem.	—
	No guide tone sounds.	Is the guide tone disabled?	Enable the guide tone.	57
	The remote control does not work.	Is the battery low?	Replace battery.	38
		Is the battery installed in reverse polarity?	Reinstall the battery in the correct polarity.	38
		Is direct sunlight hitting the remote control light receptor?	Use the remote control close to the receptor.	—
		Other probable causes include a malfunctioning remote control.	Have your dealer check the problem.	—

Other information

Mode	Problem	Causes	Remedial action to take	Refer to page
CD	The disc cannot be inserted. The disc is ejected as soon as it is inserted. Or, the disc cannot be ejected. The disc cannot be changed.	Is an extra label or seal applied to the disc?	Do not apply labels or seals to the disc.	21
		Are there rough edges, deformations or damaged areas on the disc?	Try inserting another disc. Remove any burrs. Do not use a deformed or damaged disc.	21
	Sound skips around. Sound is intermittent. Sound is bad in quality.	Is the disc damaged? (scratched, warped, etc.)	Try another disc. Do not play a damaged disc.	21
		Is the disc clean?	Clean the disc.	22
		Is the player mounted at a proper angle? Is the player mounted loosely?	Have your dealer check it out.	—
		Are you driving over a rough surface?	Avoid playback while driving over rough surfaces.	14
	The disc cannot be ejected.	If unknown	Press the [▲ OPEN/EJECT] button for longer than five seconds with the front panel opened.	—
	Tuner	Receives no stations, or receives static noise.	Is the antenna retracted?	Extend the antenna.
Is the tuner correctly tuned to a station?			Tune to a station.	34
Are you driving outside the service area of your preset stations?			Tune to a local station. (Please note, there may be no local stations servicing the area where you are currently driving.)	34
Are you operating other main unit such as computer, or a mobile phone, in your vehicle at the same time as your main unit?			Avoid operating such main unit while using the main unit.	—
Other problems may include a loose or disconnected antenna cable, a bad antenna cable or a bad wiring.			Have your authorized Eclipse retailer check the problem.	—

Specifications

<GENERAL>

Power Supply	14.4V DC (11-16V)
Current Drain	3A
Dimensions (W x H x D)	
In-Dash Main unit	7" x 2" x 6-1/8" (178 x 50 x 155mm)
Mass (weight)	Approx. 1.7kg
Usage temperature range	-20°C to +65°C (-4°F to +149°F)
Storage temperature range	-40°C to +85°C (-20°F to +185°F)

<FM TUNER>

Frequency Range	
USA:	87.75~107.9MHz (0.2MHz step)
Asia:	87.5~108MHz (0.05MHz step)
Australia:	87.5~108MHz (0.1MHz step)
Latin America:	87.75~107.9MHz (0.1MHz step)
Usable Sensitivity	15dBf
50dB Quieting Sensitivity	24dBf
Frequency Response	30~15,000Hz, ± 3 dB
Stereo Separation	38dB (1kHz)

<AM TUNER>

Frequency Range	
USA:	530~1,710kHz (10kHz step)
Asia:	522~1,629kHz (9kHz step)
Australia:	522~1,710kHz (9kHz step)
Latin America:	530~1,710kHz (10kHz step)
Usable Sensitivity	22 μ V

<CD SECTION>

Frequency Response	20Hz~20kHz, ± 3 dB
Wow & Flutter	Below measurable limits
Stereo Separation	80dB
S/N Ratio (A-weighted)	95dB
Dynamic Range	95dB
Total Harmonic Distortion	0.008%

<USB MEMORY SECTION>

Frequency Response	20Hz~20kHz ± 3 dB
S/N Ratio (A-weighted)	95dB
Total Harmonic Distortion	0.008 %

<AUDIO AMPLIFIER>

Power Output	14W x 4 (20Hz~20kHz, 1% THD, 4 Ω , Vcc=14.4V) Max. 50W x 4
Output Level/Impedance	5V/55 Ω line-out impedance
Loudness	+10dB at 100Hz/+6dB at 10kHz

How to contact customer service

Should the product require service, please contact the following Eclipse dealer near your house.

<U.S.A/CANADA>

Fujitsu Ten Corp. of America
19600 South Vermont Avenue, Torrance, CA90502
Phone: 1-800-233-2216 (Information)

<AUSTRALIA>

Fujitsu Ten (Australia) PTY LTD.
89 Cook Street Port Melbourne, Victoria 3207 Australia
Phone: 1800 211 411
Fax: 03 9646 8084

<MALAYSIA>

CSE Automotive Technologies Sdn. Bhd.
Level 5, Axis Plaza, Jalan U1/44, Glenmarie, 40150 Shah Alam,
Selangor D.E., Malaysia
Phone: 03-5569-4200
Fax: 03-5569-4201

<SINGAPORE>

Cobara Singapore Pte Ltd
#07-02 King's Centre 390, Havelock Road Singapore 169662
Phone: 6737 2568
Fax : 6737 9538

<KOREA>

J & TED TRADE
Toy Bldg 2F, 1815 San Kyuk 2 Dong, Buk Gu, Daegu, Korea
Phone: (053) 382-8248
Fax: (053) 381-3037

<TAIWAN>

Sentrek Taiwan, LTD.
1, 9F, Lane 155, Section 3, Peishen RD., Shenkeng, Taipei Hsien, 222
Taiwan, R.O.C.
Phone: 02-2662-8110
Fax: 02-2662-8117

<INDONESIA>

PT. Anugrah Valova Electrindo.
Jl.Bukit Gading Raya Blok P 21-22, Kelepa Gading Barat, Jakarta 14240
Phone: (021) 4585-2857
Fax: (021) 4586-5710

<THAILAND>

Safe-T-Cut (Thailand) Co., Ltd.

114/9 Soi Suwansawadi, Thungmahamek, Rama 4 Rd., Sathorn,
Bangkok 10120, Thailand.

Phone: 02-671-9610-12

Fax: 02-671-9614

Pour votre sécurité lors de l'utilisation de l'appareil CD5100

Les symboles d'avertissement et de mise en garde illustrés ci-dessous sont présentés dans ce manuel, mais sont également apposés sur l'appareil CD5100. Ils indiquent les méthodes sûres et correctes pour manipuler le produit de sorte à éviter de vous blesser ou de blesser un tiers et de créer des dégâts matériels.

Avant de lire le manuel, prenez le temps de lire et de noter les informations importantes indiquées dans cette section.



Avertissement

Ce symbole indique une situation qui pourrait entraîner la mort ou des blessures graves en cas de manipulation incorrecte occasionnée par le non-respect de ce symbole.



Mise en garde

Ce symbole indique une situation qui pourrait entraîner des blessures ou des détériorations matérielles en cas de manipulation incorrecte occasionnée par le non-respect de ce symbole.

Veuillez lire tous les supports, tels que les manuels et les garanties, fournis avec le produit.

Eclipse ne pourra pas être tenu pour responsable des performances insatisfaisantes du produit en raison du non-respect de ces instructions.

AVERTISSEMENT

- Ne modifiez pas ce système pour une utilisation autre que celle spécifiée dans ce document. Veillez à respecter scrupuleusement les procédures d'installation décrites dans le présent document. Eclipse ne pourra être tenu pour responsable des dommages, y compris mais sans s'y limiter les blessures graves, la mort ou les dégâts matériels survenant suite à une installation incorrecte entraînant un fonctionnement inattendu.
- La tension requise pour l'unité principale est 12 Vcc. Vous devez installer l'unité uniquement dans un véhicule équipé d'un circuit électrique à masse négative de 12 V. Toute autre installation risque de provoquer un incendie ou d'autres dégâts importants au niveau de l'unité principale et du véhicule.
- Vous ne devez jamais installer l'unité principale dans un emplacement qui gênerait la conduite du véhicule. N'obstruez pas la vue du conducteur. N'installez pas l'unité principale dans un emplacement qui gênerait le bon fonctionnement des freins, du volant ou de tout élément de sécurité, notamment les coussins et les ceintures de sécurité.
- Avant de percer des trous dans le véhicule pour installer l'unité principale, vous devez vérifier l'emplacement des tuyaux, des réservoirs, du câblage électrique et de tout autre système et composant afin d'éviter tout contact ou interférence. En outre, vous devez également prendre les mesures nécessaires pour éviter l'apparition de rouille et tout risque de fuites dans la zone de perçage. Dans le cas contraire, un incendie ou un choc électrique peut se produire.
- Lors de l'installation de l'unité principale, ne retirez ou ne modifiez aucune fixation du véhicule, notamment les écrous, les boulons, les vis, les loquets et toutes autres attaches. Prenez soin de ne jamais détacher, déplacer ou modifier le câblage du véhicule, notamment la mise électrique à la terre et les bandes de court-circuit. Toute modification des composants du véhicule risque d'entraîner un fonctionnement dangereux de ce dernier.
- Avant d'installer l'appareil, déconnectez la borne négative (-) de la batterie pour éviter les chocs électriques, les arcs électriques, les incendies et tout endommagement du câblage du véhicule et de l'unité principale.
- Fixez le câblage à l'aide d'un ruban adhésif ou d'attaches en plastique afin que les câbles ne gênent pas le fonctionnement du véhicule, notamment au niveau de la pédale de frein, du levier de vitesse et du volant. Placez les câbles de manière à ce qu'aucune pièce mobile du véhicule, notamment celles des sièges à réglage électrique, ne frotte contre ces câbles, ni ne les écrase ou les endommage.
- Pour éviter tout endommagement de l'unité principale et du véhicule, notamment les incendies, ne mettez pas l'unité principale sous tension s'il y a des risques de surcharge de la capacité du circuit du véhicule. Vous devez systématiquement isoler tout câble d'alimentation ou connexion. Installez les fusibles, disjoncteurs et relais fournis.



AVERTISSEMENT

- Les coussins de sécurité constituent un important dispositif de sécurité. Lors de l'installation, veillez à ce que l'unité principale n'endommage pas le câblage des coussins de sécurité ou n'empêche pas leur bon fonctionnement. Les coussins de sécurité doivent pouvoir fonctionner correctement en cas d'accident.
- Une fois l'installation terminée, vérifiez le bon fonctionnement de tous les systèmes électriques du véhicule, y compris les phares, l'avertisseur sonore, les feux de freinage et les feux de détresse.
- Pour garantir votre protection, n'utilisez jamais de perceuse sans lunettes de protection. Des débris peuvent provoquer d'importantes lésions oculaires, notamment la cécité.
- Utilisez un ruban isolant pour isoler les extrémités des câbles, même si ces derniers ne sont pas utilisés. En isolant correctement les câbles, vous évitez tout risque de choc électrique, d'arc électrique et d'incendie.
- Certaines unités principales utilisent des piles. Veillez à installer l'unité principale de manière à ce que les jeunes enfants ne puissent pas accéder aux piles. En cas d'ingestion d'une pile, consultez immédiatement un médecin.
- Lorsque vous conduisez, ne quittez jamais la route des yeux pour effectuer des réglages sur l'unité principale. Vous devez rester vigilant pour éviter tout accident; ne vous laissez pas distraire par le fonctionnement ou le réglage de l'unité principale.
- Le conducteur ne doit pas regarder l'écran en conduisant. Si vous ne restez pas attentif à la route, vous risquez de provoquer un accident.
- N'insérez pas de corps étrangers dans la fente de chargement du disque ou la borne d'entrée USB. Vous risqueriez de provoquer un incendie ou de subir un choc électrique.
- Ne désassemblez ni ne modifiez l'unité principale. Vous risquez de provoquer un accident, un incendie ou un choc électrique.
- Veillez à ce qu'aucun corps étranger ou liquide ne pénètre dans les parties internes de l'unité principale. De la fumée, un incendie ou un choc électrique risque de se produire.
- Prenez soin de conserver la télécommande dans un endroit sûr. Il y a un risque d'accident ou d'autres problèmes si la télécommande échoue sous les pédales, par exemple, lors d'un arrêt du véhicule ou dans un virage.
- N'utilisez pas l'appareil s'il est endommagé (l'écran ne s'allume pas ou aucun son n'est émis). Vous risquez de provoquer un accident, un incendie ou un choc électrique.
- Remplacez les fusibles par des fusibles dotés des mêmes capacités et caractéristiques. N'utilisez pas de fusible dont la capacité est supérieure à celle du fusible d'origine. En utilisant un type de fusible inapproprié, vous risquez de provoquer un incendie ou d'importants dégâts.
- Si un corps étranger ou un liquide pénètre dans l'unité principale, vous risquez de voir apparaître de la fumée hors de cette dernière ou de sentir une étrange odeur. N'utilisez plus l'unité principale et contactez votre revendeur. L'utilisation de l'appareil dans ces conditions comporte un risque d'accident, d'incendie ou de choc électrique.
- Ne tentez jamais de changer de CD ou de mémoire USB lorsque vous êtes au volant. Afin d'éviter tout accident suite à un manque d'attention, arrêtez votre véhicule dans un endroit ne gênant pas la circulation, puis procédez au changement.
- L'utilisation incorrecte de sacs en plastiques et d'emballages comporte des risques d'étouffement pouvant entraîner la mort. Gardez-les hors de portée des enfants. Ne placez jamais de sac en plastique sur votre tête ou votre bouche.

MISE EN GARDE

- L'installation de cette unité principale et de son câblage requiert des connaissances et de l'expérience. Il est recommandé de demander à un professionnel de procéder à l'installation. Adressez-vous à votre revendeur ou à un installateur professionnel. Tout câblage incorrect comporte des risques d'endommagement de l'unité principale ou d'interférence avec le bon fonctionnement du véhicule.
- Utilisez les pièces selon les instructions. L'utilisation d'autres pièces risque d'endommager l'unité principale ou de provoquer le détachement d'autres pièces de l'unité.
- N'installez pas l'unité principale dans un endroit soumis à la condensation (autour des conduites d'aération, par exemple), ou qui risque d'être en contact avec l'eau ou exposé à l'humidité, la poussière ou une fumée huileuse. Si de l'eau, de l'humidité, de la poussière ou de la fumée huileuse pénètre dans l'unité principale, il y a un risque d'incendie, de fumée ou de dysfonctionnement.
- Évitez d'installer l'unité dans un endroit où vous ne pourrez pas la fixer en toute sécurité ou soumis à de fortes vibrations. En cas d'installation de l'unité principale à l'aide d'un ruban double face, nettoyez au préalable la poussière ou la colle de la zone d'installation. Cela évitera que l'unité se détache suite à des vibrations, gênant ainsi la conduite du véhicule et risquant de provoquer un accident de la route ou des blessures corporelles.
- N'installez pas l'unité dans un endroit exposé à la lumière direct du soleil ou à la chaleur. La température intérieure de l'unité principale risque d'augmenter, ce qui peut provoquer un incendie ou un dysfonctionnement.
- N'obstruez pas le ventilateur, le dissipateur thermique ou les sorties d'air de l'unité principale. En cas d'obstruction de l'un de ces éléments, l'intérieur de l'unité surchauffe, risquant de provoquer un incendie.
- Connectez l'unité en suivant les instructions du manuel d'installation. Une erreur de connexion risque de provoquer un incendie ou un incident.
- En cas d'installation de l'unité dans un véhicule équipé de coussins de sécurité, vérifiez au préalable les instructions de sécurité du fabricant concernant le fonctionnement des coussins de sécurité. Sinon, les coussins de sécurité risquent de ne pas fonctionner correctement.
- Effectuez le câblage en vérifiant que les câbles ne sont pas pincés par des pièces amovibles, comme les rails de fixation des sièges et autres éléments de fixation de l'habitacle. Il y a un risque d'accident, d'incendie et de choc électrique suite à une déconnexion ou à une coupure électrique.
- Effectuez le câblage en vous assurant qu'aucun câble n'est en contact avec des pièces métalliques. Suite à un contact avec une pièce métallique, les câbles risquent d'être endommagés; il y a un risque d'incendie ou de choc électrique.
- Lorsque vous effectuez le câblage, évitez les surfaces chaudes. Les températures élevées risquent d'endommager le câblage provoquant un court-circuit, des étincelles ou un incendie.
- Si vous souhaitez déplacer l'unité principale, renseignez-vous auprès de votre revendeur afin de connaître les instructions de sécurité. Le retrait et l'installation de l'unité principale doivent être effectués par une personne expérimentée.
- Gardez le volume à un niveau faible de manière à pouvoir entendre les bruits extérieurs, tels qu'un avertissement sonore, des voix ou une sirène. Dans le cas contraire, vous risquez de provoquer un accident.
- Veillez à ne pas vous pincer les mains ou les doigts lorsque vous ajustez les angles de l'appareil ou lors de la fermeture du panneau. Vous risquez de vous blesser.
- Ne mettez pas les mains ou les doigts dans la fente de chargement du disque ou dans la borne d'entrée USB. Vous risqueriez de vous blesser.
- Ne touchez pas la partie dissipant la chaleur sur l'amplificateur car vous risqueriez de vous brûler.
- Ne rechargez pas de piles sèches. Les piles sèches peuvent présenter des défaillances, pouvant entraîner des blessures.
- N'utilisez que les piles spécifiées pour l'appareil. N'utilisez pas simultanément des piles neuves et usées. Toute défaillance ou fuite issue des piles peut entraîner des blessures corporelles ou être un facteur de pollution.



MISE EN GARDE

- Lors de la mise en place des piles dans l'unité principale, prenez soin de respecter la polarité (positif/négatif) indiquée. En cas de non-respect de la polarité, des blessures corporelles ou une pollution de l'environnement risquent de se produire en cas de défaillance ou de fuite du liquide des piles.
- Changez rapidement les piles usées car un liquide risque de s'écouler de ces dernières et d'endommager l'unité principale. Le liquide qui s'écoule des piles peut brûler votre peau ou vos yeux. Nettoyez vos mains après chaque manipulation.
- En cas de contact de la solution alcaline des piles sèches avec votre peau ou vos vêtements, rincez-les à l'eau. En cas de contact d'un liquide avec les yeux, rincez-les à l'eau et consultez un médecin.
- Lorsque vous vous débarrassez des piles au lithium, placez un ruban isolant sur les extrémités positive et négative, puis jetez-les selon les procédures locales établies. En cas de contact avec d'autres objets conducteurs, comme des pièces métalliques, il y a un risque d'incendie, de choc électrique ou de défaillance.
- Ne désassemblez ni ne chauffez les piles; ne les faites pas brûler et ne les mettez pas dans l'eau. En cas de défaillance ou de fuite d'un liquide des piles, un incendie ou des blessures corporelles peuvent se produire.
- Conservez la télécommande à l'abri de la lumière directe du soleil, des températures élevées et de l'humidité. Il y a un risque de déformation du boîtier, ainsi que de défaillance et fuite d'un liquide des piles.
- Utilisez l'unité principale uniquement à l'intérieur d'un véhicule. Dans le cas contraire, il y a un risque de choc électrique ou de blessures.
- Surveillez le niveau du volume lors de la mise en marche de l'appareil. En cas d'émission de bruit intense lors de la mise en marche, il y a un risque de dommages auditifs.
- N'utilisez pas l'appareil si les conditions de fonctionnement sont anormales, par exemple si le son est déformé ou inaudible. Il y a des risques d'incendie.
- Cette unité principale est dotée d'une lumière laser invisible. Ne désassemblez ni ne modifiez l'unité principale. En cas de problème, contactez le revendeur. Toute modification de l'unité principale risque d'exposer l'utilisateur à des émissions laser (causant des dommages visuels) ou de provoquer un accident, un incendie ou un choc électrique.
- Si l'unité principale tombe par terre ou si les boutons de l'interface sont endommagés, arrêtez l'unité et contactez le revendeur. Toute utilisation de l'unité dans ces conditions risque de provoquer un incendie ou un choc électrique.

MEMO

Table des matières

Pour votre sécurité lors de l'utilisation de l'appareil CD5100	84	I
Précautions d'utilisation	96	II
Noms des commandes et des pièces	97	III
Mode d'emploi du lecteur CD/MP3/WMA	103	IV
Utilisation du lecteur de fichiers musicaux USB	114	V
Mode d'emploi du tuner	117	VI
Mode d'emploi de la télécommande	120	VII
Mode d'emploi de la fonction Area Shot (États-Unis et Canada uniquement)	122	VIII
Mode d'emploi de la fonction AUDIO CONTROL (Contrôle audio)	127	IX
Mode d'emploi du mode de réglage du son	129	X
Effectuer des modifications en mode de réglage de l'affichage	135	XI
Effectuer des changements en mode fonction	141	XII
Comment utiliser l'unité principale lorsqu'un changeur de CD (disponible en option) est connecté	148	XIII
Comment utiliser le tuner lorsqu'un tuner radio HD disponible en option est connecté (uniquement pour les États-Unis)	150	XIV
Mode d'emploi du tuner avec une radio satellite XM disponible en option (États-Unis et Canada uniquement)	152	XV
Mode d'emploi du tuner avec une radio satellite SIRIUS disponible en option (États-Unis et Canada uniquement)	155	XVI
Comment utiliser l'unité principale lorsqu'un adaptateur d'interface pour iPod® (disponible en option) est connecté	158	XVII
Divers	162	XVIII
Si vous avez une question:	164	XIX
Caractéristiques techniques	168	XX
Comment contacter le service clientèle	170	XXI

Table des matières

Pour votre sécurité lors de l'utilisation de l'appareil CD5100.....	84
Précautions d'utilisation	96
Remarques sur le fonctionnement.....	96
Noms des commandes et des pièces	97
Mise en marche et arrêt de l'appareil	99
Changement de mode audio	99
Réglage du volume.....	100
Changement de mode rotatif.....	100
Création d'un raccourci.....	100
Changement d'écran	101
Fonction d'aide au fonctionnement.....	101
Retrait du panneau avant	102
Utilisation du panneau amovible	102
Retrait de panneau amovible	102
Mise en place du panneau amovible.....	102
Mode d'emploi du lecteur CD/MP3/WMA	103
À propos des disques compacts.....	103
À propos des CD neufs	103
À propos des accessoires de CD	104
À propos des CD empruntés	104
Retrait des CD.....	104
À propos des CD de forme irrégulière.....	104
À propos du nettoyage des CD	104
À propos des fichiers MP3/WMA.....	105
Qu'est-ce qu'un fichier MP3/WMA?	105
Normes des fichiers MP3 lus	105
Standards des fichiers WMA lus	105
Étiquette ID3/WMA.....	105
Supports.....	106
Format de disque	106
Noms de fichier	106
Sessions multiples	107
Lecture de fichiers MP3/WMA.....	107
Affichage du temps de lecture des fichiers MP3/WMA	107
Ordre d'affichage des noms de fichier/dossier MP3/WMA.....	107
Lecture d'un CD.....	108
TRACK (FILE) UP/DOWN	109
FOLDER UP/DOWN.....	109
Retour au répertoire racine du CD (fichier MP3/WMA)	110
FAST FORWARD/REWIND	110

SCAN/REPEAT/RANDOM	110
FOLDER SCAN/REPEAT/RANDOM	111
DISPLAYING TITLE	111
Éjection du disque	113
Utilisation du lecteur de fichiers musicaux USB	114
A propos des Mémoires USB utilisables	114
Normes des fichiers MP3 lus	114
Standards des fichiers WMA lus	114
Format de la mémoire USB.....	114
Utilisation du lecteur de fichiers musicaux USB	115
Écoute des fichiers musicaux enregistrés sur la mémoire USB.....	115
Déconnexion de la mémoire USB	116
Mode d'emploi du tuner.....	117
Écoute sur le tuner	117
Réglage d'une station.....	117
Fonctionnement en mode rotatif.....	117
Enregistrement automatique de stations dans la mémoire (mode de présélection automatique : ASM)	118
Enregistrement manuel des stations en mémoire	118
Balayage des stations prérégées	118
Modification de la sensibilité de la réception pour la recherche automatique	119
Modification de la zone de la bande radio	119
Mode d'emploi de la télécommande.....	120
Précautions d'utilisation de la télécommande.....	120
Nettoyage de la télécommande.....	120
Changement des piles.....	121
Mode d'emploi de la fonction Area Shot (États-Unis et Canada uniquement)	122
À propos de la fonction Area Shot.....	122
Pour utiliser la fonction Area Shot.....	122
Renseignements cartographiques	123
GPS (Global Positioning System)	123
Affichage du code d'enregistrement de l'utilisateur	123
Lecture des données de la fonction Area Shot.....	124
Changer le mode Area Shot.....	125
Configuration de l'écran Area Shot.....	126
Mode Assistant d'itinéraire	126
Mode Plan de la ville.....	126
Mode d'emploi de la fonction AUDIO CONTROL (Contrôle audio)	127
Choix des modes de contrôle audio	127

Mode d'emploi du mode de réglage du son	129
À propos du mode de réglage du son	129
À propos de l'égaliseur paramétrique	129
À propos du sélecteur de position	130
À propos du crossover	130
Changement de mode de réglage du son	132
Réglage de l'égaliseur paramétrique (PEQ)	132
Réglage d'un égaliseur présélectionné	132
Réglage des fréquences centrales et des courbes Q	132
Sélecteur de position	133
Réglage de la fonction crossover (X-Over)	134
Phase non équilibrée (Phase Non-F)	134
 Effectuer des modifications en mode de réglage de l'affichage ...	135
Passage en mode de réglage de l'affichage	135
Réglage de la luminosité (Bright)	135
Modification du type d'affichage (DISP Type)	135
Modification de l'arrière-plan (Background)	136
Modification de l'indicateur du niveau sonore (Sound Meter)	136
Activation/désactivation du diaporama (Slide show)	137
Affichage des informations GPS	137
Importation des données d'affichage (DISP Data)	138
Modification du mode de défilement (Scroll Pattern)	140
 Effectuer des changements en mode fonction	141
Passage en mode fonction	141
Régler le nom de station/titre de disque (Station Name/Title)	141
Supprimer le nom de station/titre de disque (Station Name/Title)	142
Régler la tonalité de référence (Guide Tone)	142
Réglage de l'affichage de l'horloge (Clock ON/OFF)	143
Réglage de l'heure (Clock Adjust)	143
Réglage de l'affichage de l'écran de démonstration (Demo)	143
Réglage de la fonction Télécommande au volant (Etats-Unis uniquement)	144
Lecture des données de la télécommande au volant (Etats-Unis uniquement) ...	144
Réglage AVL (ajustement automatique du volume)	147
 Comment utiliser l'unité principale lorsqu'un changeur de CD (disponible en option) est connecté.....	148
Écoute d'un CD	148
Passage à la piste suivante ou retour au début de la piste en cours de lecture	148
Utilisation de la molette de commande	148
Avance rapide/rembobinage	148
Lecture du début des pistes (SCAN)	148
Répétition d'une piste (REPEAT)	149
Lecture des pistes en ordre aléatoire (RANDOM)	149
Passage au CD suivant ou précédent	149
Sélection d'un CD	149

Comment utiliser le tuner lorsqu'un tuner radio HD disponible en option est connecté (uniquement pour les États-Unis) 150

À propos de la radio HD	150
Passage d'un affichage à un autre lors de la réception de la radio HD	150
Réglages de la réception radio HD	151

Mode d'emploi du tuner avec une radio satellite XM disponible en option (États-Unis et Canada uniquement) 152

À propos de la radio satellite XM	152
Sélection du mode radio	152
Sélection d'un canal	152
Utilisation en mode rotatif	152
Sélection des catégories	152
Sélection directe de canaux	153
Mémorisation manuelle des canaux	153
Balayage des canaux pré-réglés	153
Passage d'un affichage à un autre à l'aide de la radio satellite XM	153
Affichage du numéro d'identification XM	154

Mode d'emploi du tuner avec une radio satellite SIRIUS disponible en option (États-Unis et Canada uniquement) 155

À propos de la radio satellite SIRIUS	155
Sélection du mode radio	155
Sélection d'un canal	155
Utilisation en mode rotatif	155
Sélection des catégories	155
Sélection directe de canaux	156
Mémorisation manuelle des canaux	156
Balayage des canaux pré-réglés	156
Passage d'un affichage à un autre à l'aide de la radio satellite SIRIUS	156
Affichage du numéro d'identification SIRIUS	157

Comment utiliser l'unité principale lorsqu'un adaptateur d'interface pour iPod® (disponible en option) est connecté..... 158

Écoute de fichiers audio iPod (Si aucun iPod n'est connecté)	158
Écoute de fichiers audio iPod (Si un iPod est connecté)	158
Passage au fichier audio suivant ou retour au début du fichier audio en cours.	159
Avance/Retour rapides	159
Recherche d'un fichier audio	159
Répétition d'un fichier audio (REPEAT)	160
Lecture des fichiers audio en ordre aléatoire (SHUFFLE)	161
Affichage de texte	161

Divers 162

Raccordement de lecteurs audio portables à la prise AUX	162
Activation et désactivation du mode AUX	162
Sélection du système d'entrée	163
Modification de la sensibilité de l'entrée auxiliaire	163

Si vous avez une question:..... 164
 Informations affichées (pour le dépannage) 164

Caractéristiques techniques 168

Comment contacter le service clientèle..... 170

* Pour en savoir plus sur le fonctionnement d'E-iSERV (Area Shot, affichage des données, télécommande au volant), consultez le site Internet d'ECLIPSE indiqué ci-dessous et téléchargez le manuel d'utilisation. (URL:<http://www.e-iserv.jp>)

MEMO



Précautions d'utilisation

<Prenez soin d'utiliser et de manipuler correctement votre appareil CD5100 afin de prolonger sa durée de vie.>

Remarques sur le fonctionnement

- Pour votre sécurité, gardez le volume à un faible niveau de manière à pouvoir entendre les bruits extérieurs pendant la conduite.



- Nous vous conseillons d'utiliser dans ce lecteur des CD portant le logo affiché à gauche.
- Vous pouvez lire des CD de musique (CD-R/CD-RW) dans ce lecteur. Veillez à utiliser des CD qui ont correctement été gravés. Selon l'unité de gravage qui a été utilisée, vous pouvez rencontrer des problèmes de lecture avec certains disques.

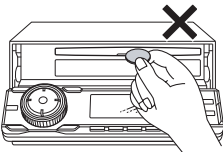

- Vous ne devez pas insérer de supports autres qu'un CD dans l'unité principale. N'insérez pas de corps étrangers, tels qu'une pièce ou une carte de crédit, dans la fente du CD. Surveillez particulièrement les enfants car ils sont susceptibles d'effectuer ce type de dégât.



- Évitez tout choc mécanique important. Si le lecteur est soumis à d'importantes vibrations, lorsque vous roulez sur une route en mauvais état par exemple, la lecture risque d'être interrompue par intermittence. Dans ce cas, reprenez la lecture du CD lorsque vous aurez retrouvé des conditions de conduite satisfaisantes.



- À propos de la condensation. En cas de pluie ou de basses températures, de la condensation se dépose sur l'intérieur des vitres de la voiture, mais peut également se déposer sur l'unité principale. Dans ce cas, la lecture du CD peut être interrompue par intermittence, voire complètement. Éliminez la condensation de la voiture, puis reprenez la lecture du CD.

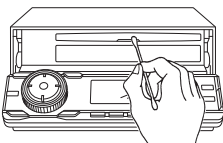

- Nettoyage de la fente du disque. La fente du disque devient facilement poussiéreuse. Nettoyez-la de temps en temps pour éviter que la poussière qui s'accumule ne raye les disques.

Noms des commandes et des pièces

Vue avant

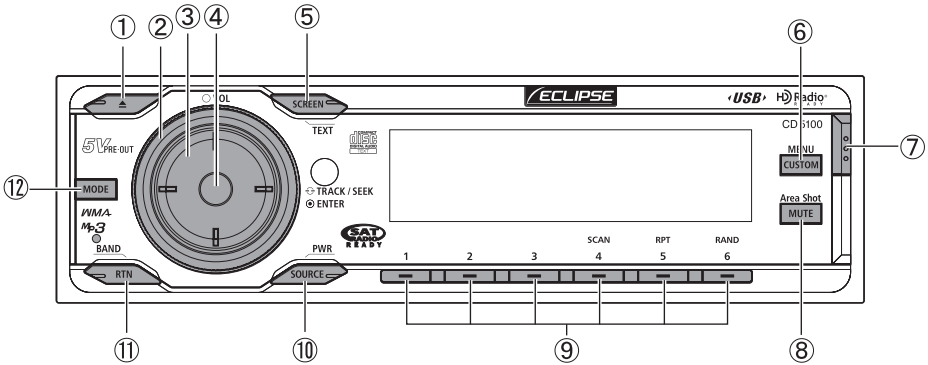

N°	Bouton	Nom/Fonction
①		Bouton [▲ (OPEN/EJECT)] Ouvre/ferme le panneau avant et éjecte le CD.
②		Bouton [VOL] Permet de régler le volume.
③		Bouton [SELECT] Permet de sélectionner les stations radio et les pistes d'un CD. Permet de sélectionner les réglages choisis.
④		Bouton [ENTER] Permet d'entrer l'élément sélectionné.
⑤		Bouton [SCREEN/TEXT] Permet de changer de motif d'écran. Permet de changer d'affichage de titres.
⑥		Bouton [CUSTOM/MENU] Permet de changer de mode de sélection des menus. Permet de changer de fonction de raccourci.

N°	Bouton	Nom/Fonction
⑦		Bouton [Release] Permet de détacher la partie droite du panneau avant de l'unité principale.
⑧		Bouton [MUTE/Area Shot] Permet d'activer et de désactiver la fonction Silence. Permet de passer à la fonction Area Shot.
⑨		Boutons [1] à [6] Permet de sélectionner les canaux de pré-réglage de station radio et d'exécuter les fonctions du mode disque.
⑩		Bouton [SOURCE/PWR] Permet de changer de mode audio.
⑪		Bouton [RTN/BAND] Permet de revenir à l'écran précédent. Permet de changer de bande radio.
⑫		Bouton [MODE] Permet d'activer/de désactiver le mode rotatif.

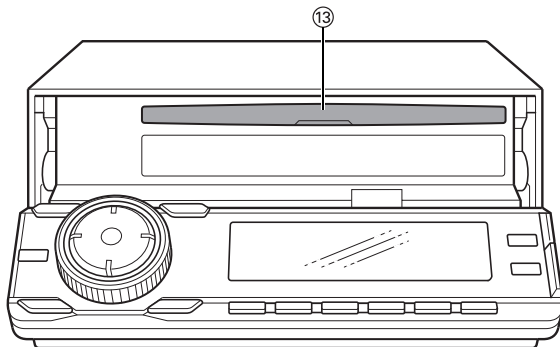

N°	Nom/Fonction
13	Fente du disque Permet d'insérer les disques compacts.

⚠ MISE EN GARDE
Ne placez jamais d'objet, ni ne posez votre main sur le panneau avant.

Mise en marche et arrêt de l'appareil

Lorsque vous mettez l'appareil en marche, l'état actif lors du dernier arrêt de l'appareil, par exemple CD ou tuner, est rétabli.

Si le contact d'allumage du véhicule ne comporte pas de position ACC, soyez vigilant lors de l'arrêt de l'unité principale. Lors de l'arrêt de l'appareil, suivez l'étape 2 ou 3.

1 Lorsque l'appareil s'arrête, appuyez sur le bouton [SOURCE/PWR].

L'appareil se met en marche.

ATTENTION

Lors de la première mise en marche de l'unité principale ou lors de la mise en marche après une déconnexion des bornes de la batterie, par exemple suite à l'entretien du véhicule, l'unité principale démarre en mode FM1. Ensuite, l'appareil recherche automatiquement les stations radio, puis les enregistre dans les boutons [1] à [6].

2 Lorsque l'appareil est en marche, appuyez sur le bouton [SOURCE/PWR] jusqu'à ce que vous entendiez un bip sonore (pendant plus d'une seconde).

L'appareil est arrêté et passe en mode veille.

Si vous appuyez à nouveau sur le bouton [SOURCE/PWR] pendant plus de deux secondes, l'appareil s'arrête complètement.

3 Lorsque l'appareil est en marche, appuyez sur le bouton [SOURCE/PWR] jusqu'à ce que le message [ACC OFF] apparaisse.

L'appareil est mis hors tension.

ATTENTION

Si le véhicule n'est pas équipé d'une position ACC, appuyez sur le bouton [SOURCE/PWR] jusqu'à ce que le message [ACC OFF] apparaisse.

Changement de mode audio

1 Appuyez sur le bouton [SOURCE] pendant moins d'une seconde.

Appuyez plusieurs fois sur le bouton pour faire défiler les modes dans l'ordre suivant:

FM/AM → SIRIUS*1 → XM*1 →
 CD (MP3/WMA)*2 → CDC*1 → USB*2 →
 AUX*3 → iPod*1 → FM/AM → ...

*1: Vous ne pouvez pas sélectionner ce mode si le périphérique correspondant n'est pas connecté à l'unité principale.

*2: Ce mode apparaît uniquement si un CD est inséré dans le lecteur.

*3: Ne peut pas être sélectionné lorsque le mode AUX est désactivé. Pour plus d'informations, reportez-vous au chapitre 'Activation et désactivation du mode AUX' en page 162.

ATTENTION





Le mode audio actuellement sélectionné apparaît dans l'indicateur d'état dans le coin supérieur gauche de l'écran. Les trois modes audio suivants pouvant être sélectionnés apparaissent à droite dans cet écran (si l'écran de basculement est paramétré sur Normal - reportez-vous à la page 101).





Mode audio actuellement sélectionné



Modes audio que vous pouvez sélectionner

Le tableau suivant illustre les icônes propres à chaque mode audio:

icône	Mode audio
	CD
	MP3/WMA
	USB
	FM/AM

Icône	Mode audio
	AUX
	Changeur de CD
	XM
	SIRIUS
	iPod

Réglage du volume

1 Tournez le bouton [VOL].

Tournez à droite: pour augmenter le volume.

Tournez à gauche: pour baisser le volume.



ATTENTION

Appuyez sur le bouton [MUTE/Area Shot] pendant moins d'une seconde pour arrêter le volume ou le rétablir.



MISE EN GARDE

Vous ne devez pas régler le volume ni d'autres contrôles pendant que vous conduisez. N'effectuez ces opérations que lorsque vous avez arrêté votre véhicule dans un endroit sûr.

Changement de mode rotatif

La fonction du bouton [VOL] peut être modifiée. Lorsque le mode rotatif est activé (ON), le bouton [VOL] peut passer de la fonction de réglage du volume à l'une des fonctions suivantes:

Source	Fonction	Page
FM/AM	TUNE UP/DOWN	117
XM	CHANNEL UP/DOWN	152
SIRIUS	CHANNEL UP/DOWN	155
CD/Changeur de CD	TRACK UP/DOWN	109
MP3/WMA	FILE search	109
USB	FILE search	109
iPod	Recherche des pistes	159

Pour obtenir plus d'informations sur les fonctions mentionnées ci-avant, reportez-vous aux instructions de fonctionnement de la source audio correspondante.

1 Appuyez sur le bouton [MODE] lorsque l'un des modes audio est activé sur l'unité principale.

Le mode Rotation va être activé. Lorsque le mode Rotation est activé, l'indicateur de rotation s'affiche comme suit.

Voyant de rotation



Si vous appuyez de nouveau sur le bouton [MODE] ou si vous n'effectuez aucune opération pendant plus de 10 secondes, le mode rotatif est annulé.

Création d'un raccourci

Créez des raccourcis vous permettant de rappeler à l'aide d'une simple opération les fonctions que vous utilisez le plus souvent.

Vous pouvez créer un raccourci pour l'une des fonctions de réglage du mode MENU suivantes: mode de réglage du son, mode de réglage de l'affichage ou mode Fonction.

1 Accédez à la fonction de réglage correspondant au raccourci que vous souhaitez créer.

Pour plus d'informations sur l'accès aux modes de réglage, reportez-vous aux descriptions relatives à chaque mode.

- Mode de réglage du son: page 132
- Mode de réglage de l'affichage: page 135
- Mode Fonction: page 141

2 Appuyez sur [CUSTOM/MENU] pendant plus d'une seconde.

Un raccourci est créé. Si vous maintenez enfoncé le bouton [CUSTOM/MENU] pendant moins d'une seconde, la fonction de réglage précédemment choisie est rappelée.

ATTENTION

- Si vous essayez de créer un raccourci pour une fonction non acceptée, le système émet deux bips sonores lorsque vous appuyez sur le bouton [CUSTOM/MENU] pendant plus d'une seconde.
- La fonction de raccourci peut ne pas être disponible lorsque certains modes audio sont activés ou à cause d'autres réglages système. Dans ce cas, le système émet deux bips sonores lorsque vous appuyez sur le bouton [CUSTOM/MENU].

Changement d'écran

Vous pouvez choisir parmi plusieurs motifs d'affichage pour l'écran.

1 Appuyez sur le bouton [SCREEN/TEXT] pendant moins d'une seconde.

Lorsque vous appuyez sur ce bouton, les motifs d'affichage changent dans l'ordre suivant:

Normal → A l'écran → Plein écran → Indicateur du niveau sonore → Diaporama → Informations GPS → Normal → ...

Motif	Affichage
Normal 	Affiche l'image d'arrière-plan définie en mode de réglage de l'affichage (reportez-vous à la page 136), ainsi que des informations telles que la durée écoulée du CD et l'état actuel du mode audio.
A l'écran 	Affiche l'image d'arrière-plan définie en mode de réglage de l'affichage (reportez-vous à la page 136) et l'état actuel du mode audio.
Plein écran 	Affiche l'image d'arrière-plan définie en mode de réglage de l'affichage (reportez-vous à la page 136).
Indicateur du niveau sonore 	Permet d'afficher l'indicateur du niveau sonore défini en mode de réglage de l'affichage (reportez-vous à la page 136).
Diaporama 	Affiche le diaporama défini en mode de réglage de l'affichage (reportez-vous à la page 137).
Informations GPS 	Affiche l'écran d'informations GPS lorsqu'un appareil GPS en option est connecté (reportez-vous à la page 137).

Fonction d'aide au fonctionnement

Dans le mode Menu, l'écran vous guide lorsque vous effectuez des opérations.

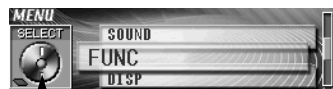

Le bouton de réglage sélectionné est affiché.

Retrait du panneau avant

Utilisation du panneau amovible

Vous pouvez retirer le panneau avant de l'unité principale.

Il est conseillé d'enlever ce panneau lorsque vous quittez votre véhicule afin d'éviter tout risque de vol de l'unité principale.

Retrait de panneau amovible

1 Appuyez sur le bouton [Release].

La partie droite du panneau avant se détache de l'unité principale.

2 Retirez le panneau avant.

Tenez le panneau avant et tirez-le vers vous afin de le détacher.

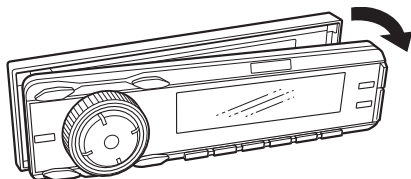

3 Rangez la façade dans son boîtier.

Appuyez sur le boîtier pour l'ouvrir puis rangez-y la façade.

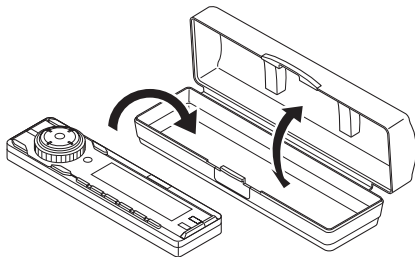

Mise en place du panneau amovible

1 Insérez la partie gauche du panneau avant dans l'unité principale.

Placez le loquet à l'extrémité gauche du panneau avant dans la cavité qui se trouve sur l'unité principale.

2 Insérez le panneau avant

Appuyez sur l'extrémité droite du panneau avant pour le mettre en place jusqu'à ce que vous entendiez un clic.

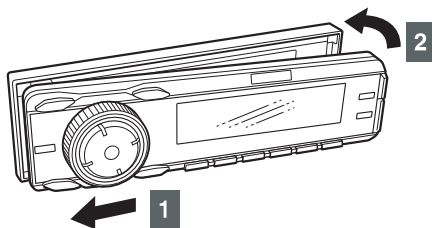

⚠ MISE EN GARDE

- Prenez soin de ne pas laisser tomber le panneau amovible et de le manipuler avec précaution, sinon il risque d'être endommagé ou de ne plus fonctionner correctement.
- Ne détachez ni ne mettez en place le panneau amovible pendant que vous conduisez car vous risquez de provoquer un accident.
- Conservez le panneau à l'abri de l'humidité, de la poussière et de l'eau.
- Ne laissez pas le panneau amovible dans un endroit qui risque de chauffer, tel que le tableau de bord.

Mode d'emploi du lecteur CD/MP3/WMA

À propos des disques compacts

- Le signal enregistré sur le disque compact étant lu par un rayon laser, aucun élément ne touche la surface du disque. Si la surface enregistrée est rayée ou si le disque est voilé, la qualité du son risque d'être altérée ou la lecture risque d'être interrompue par intermittence. Pour garantir une qualité de son optimale, respectez les précautions suivantes:

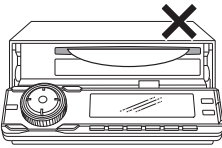

- Ne laissez pas un CD qui a été éjecté dans la fente du lecteur pendant une trop longue période; le CD risque de se voiler. Conservez les CD dans leur boîtier et à l'abri des températures élevées et de l'humidité.

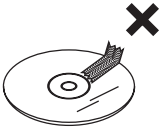

- Ne collez pas de morceaux de papier ou de ruban adhésif sur le CD. N'écrivez pas sur le CD et ne rayez aucune face.



- La vitesse de lecture des disques dans l'unité principale est élevée. N'insérez pas de disques voilés ou fendus dans le lecteur afin d'éviter d'endommager ce dernier.

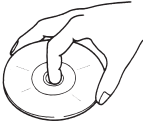

- Évitez de toucher la surface enregistrée lorsque vous manipulez le disque; tenez-le par les bords.

À propos des CD neufs

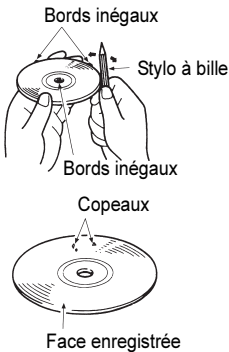

- Vous avez peut-être remarqué que certains disques neufs ont un centre et des bords inégaux. Retirez les irrégularités ou résidus à l'aide d'un manche de stylo à bille, etc. Les bords inégaux peuvent empêcher le chargement correct du disque dans l'unité principale. Les copeaux des bords inégaux peuvent aussi coller à la surface enregistrée et interférer avec la lecture.

À propos des accessoires de CD



- N'utilisez pas d'accessoires, tels que des stabilisateurs, joints de protection ou nettoyant pour lentille laser, vendus pour "améliorer les performances sonores" ou "protéger les CD". Les modifications d'épaisseur ou de dimensions extérieures du CD créées par ces accessoires peuvent provoquer des problèmes dans le lecteur.

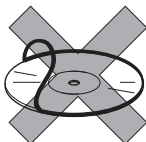

- Veillez à ne PAS poser de protection en forme d'anneau (ou autre accessoire) sur vos disques. Ces protections, disponibles dans le commerce, sont supposées protéger les disques et améliorer la qualité sonore (et l'effet anti-vibration), mais elles risquent d'endommager le CD en utilisation normale. Les problèmes les plus fréquents concernent l'insertion et l'éjection des disques et l'absence de lecture dus au détachement de l'anneau de protection dans le mécanisme du disque.

À propos des CD empruntés

- N'utilisez pas de CD sur lequel se trouve de la colle ou des résidus de ruban adhésif ou d'étiquette. Le CD risque de se coincer dans l'unité principale ou d'endommager cette dernière.

Retrait des CD

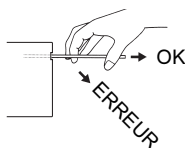

- Lorsque vous éjectez un disque du lecteur, retirez-le en le maintenant droit. Si vous appuyez sur le disque lors de son retrait, vous risquez de rayer la surface enregistrée.

À propos des CD de forme irrégulière

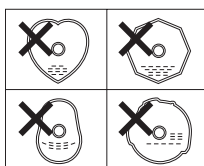

- Les CD ayant une forme spéciale, par exemple en forme de cœur ou octogonale, ne seront pas lus. Ne tentez pas de les lire, même avec un adaptateur, car ils endommagent le lecteur.

À propos du nettoyage des CD



- Utilisez un produit nettoyant pour disques compacts disponibles dans le commerce pour nettoyer les CD, en les essuyant doucement du centre vers le bord.



- N'utilisez pas de benzène, de diluant, de pulvérisateur pour disques vinyles ou d'autres produits d'entretien pour nettoyer les CD. Ils risquent d'abîmer la finition du CD.

À propos des fichiers MP3/WMA



ATTENTION

À l'exception d'un usage personnel, l'utilisation de fichiers MP3/WMA créés à partir de sources, telles que des diffusions, des enregistrements, des vidéos et des interprétations en direct, sans l'autorisation du détenteur des droits d'auteur est interdite.

Qu'est-ce qu'un fichier MP3/WMA?

IV

MP3/WMA (MPEG Audio Layer III) est le format standard de compression audio. Grâce au format MP3/WMA, un fichier peut être compressé à un dixième de sa taille d'origine.

WMA (Windows Media™ Audio) est un format de compression audio. Le niveau de compression des fichiers WMA est supérieur à celui des fichiers MP3.

Cette unité principale est limitée en termes de normes de fichiers MP3/WMA, de supports enregistrés et de formats utilisables.

Normes des fichiers MP3 lus

- Normes prises en charge: MPEG-1 Audio Layer III
- Fréquences d'échantillonnage prises en charge: 44,1, 48 (kHz)
- Taux de transfert pris en charge: 64, 80, 96, 112, 128, 160, 192, 224, 256, 288, 320 (kbps)
 - * Compatible VBR. (64~320 kbps)
 - * Incompatible format libre.
- Canaux pris en charge : monaural, stéréo, joint, mixte

Standards des fichiers WMA lus

- Standards supportés: WMA Ver. 7
Version WMA 8
Version WMA 9
- Fréquences d'échantillonnage prises en charge: 32, 44,1 et 48 (kHz)
- Taux de transfert pris en charge: 48, 64, 80, 96, 128, 160, 192, 256 et 320 (kbps)
 - * Compatible VBR (48~192 kbps).
 - * Ne prend pas en charge la compression sans perte.
 - * Ne prend pas en charge les fichiers WMA enregistrés à une fréquence de 48 kHz et un débit de 96kbps.

Étiquette ID3/WMA

Les fichiers MP3/WMA sont dotés d'une "étiquette ID3/WMA" qui permet d'ajouter des informations afin de pouvoir enregistrer certaines données, notamment les titres de piste et les noms d'artiste. Cette unité principale prend en charge les tag ID3 version 1.0 et 1.1 et étiquettes WMA.

Supports

Les supports compatibles avec les fichiers MP3/WMA sont les disques CD-R et CD-RW. Par rapport au support CD-ROM généralement utilisé pour les disques musicaux, les disques CD-R et CD-RW sont sensibles aux environnements à température et humidité élevée, et des parties du CD-R et du CD-RW peuvent devenir illisibles. Les marques de doigts ou les rayures sur le disque peuvent empêcher la lecture ou provoquer des interruptions de lecture. Des parties d'un CD-R ou CD-RW laissé dans un véhicule pendant des périodes prolongées peuvent être endommagées. Il est également conseillé de ranger les disques CD-R et CD-RW dans une boîte opaque, car ils sont sensibles aux rayons ultraviolets.

Format de disque

Le format de disque à utiliser doit être ISO9660 Level 1 ou Level 2.

Les informations permettant de contrôler cette norme sont les suivantes:

- Nombre maximal de couches dans le répertoire: 8 niveaux
- Nombre maximal de caractères pour les noms de fichier/dossier: 32 (y compris le point (".") et les 3 lettres indiquant l'extension du fichier)
- Caractères autorisés pour les noms de dossier et de fichier: A~Z, 0~9 et _ (trait de soulignement)
- Nombre maximum de fichiers autorisés sur un disque : 999

[Configuration exemple for CD supporting MP3/WMA] (Exemple de configuration d'un CD prenant en charge les fichiers MP3/WMA)

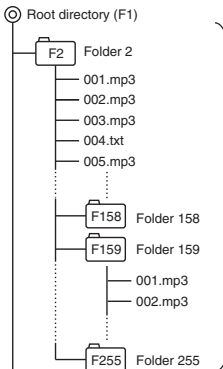

Le nombre maximum de fichiers pouvant être enregistrés sur un disque est de 999.

Les fichiers qui ne sont ni des MP3 ni des WMA (par exemple: 004.txt) sont également comptés comme des fichiers uniques.

- Nombre de dossiers pouvant être stockés sur un disque: 255
- Nombre maximal de dossiers que l'unité principale peut reconnaître: 256*

*: Le répertoire racine est compté comme un seul dossier.

Noms de fichier

Seuls les fichiers comportant l'extension ".mp3" et ".wma" seront reconnus comme étant des fichiers MP3/WMA et seront lus. Veillez à bien enregistrer les fichiers MP3 avec l'extension ".mp3". Veillez à bien enregistrer les fichiers WMA avec l'extension ".wma". Les lettres "MP" dans l'extension de fichiers seront reconnues, que vous les ayez saisies en minuscules ou en majuscules.



MISE EN GARDE

Si l'extension de fichier ".MP3/WMA" est apposée à un fichier autre qu'un fichier MP3/WMA, l'unité principale le reconnaît à tort comme un fichier MP3/WMA et le lit, émettant un bruit fort qui peut endommager les haut-parleurs. Veillez à ne pas utiliser l'extension ".mp3" ou ".wma" pour des fichiers qui ne sont ni MP3 ni WMA.

Sessions multiples

La lecture de sessions multiples est prise en charge, tout comme la lecture de disques CD-R et CD-RW contenant des fichiers MP3/WMA annotés. Si vous gravez le CD en mode "Track at once" (Piste par piste), fermez la session ou traitez le message d'erreur. Normalisez le format de chaque session sans en changer le format.

Lecture de fichiers MP3/WMA

Lorsqu'un disque sur lequel sont enregistrés des fichiers MP3/WMA est inséré dans le lecteur, l'unité principale commence par vérifier tous les fichiers du disque. Lors de cette vérification, aucun son n'est émis. Il est recommandé d'utiliser un disque ne contenant que des fichiers MP3/WMA et aucun dossier inutile afin de ne pas ralentir le processus de vérification des fichiers.

IV

Affichage du temps de lecture des fichiers MP3/WMA

Il est possible que la durée de lecture soit incorrecte, en fonction des conditions d'écriture du fichier MP3/WMA.

* La durée de lecture peut être incorrecte lorsque la fonction VBR Fast Haut/Bas est utilisée.

Ordre d'affichage des noms de fichier/dossier MP3/WMA

Les noms de dossiers et de fichiers MP3/WMA appartenant à un même niveau sont affichés dans l'ordre suivant.

1. Dossiers MP3/WMA affichés en premier, dans l'ordre croissant des numéros, puis des lettres.
2. Fichiers affichés ensuite, dans l'ordre croissant des numéros, puis des lettres.

Lecture d'un CD

1 Appuyez sur le bouton [**▲** (OPEN/EJECT)].

Le panneau avant s'ouvre.

Si un disque a déjà été chargé, il peut être éjecté en appuyant sur le bouton [**▲** (OPEN/EJECT)].

2 Insérez un CD dans la fente avec la face imprimée vers le haut.

Le panneau avant se ferme automatiquement et la lecture du CD démarre immédiatement.



ATTENTION

- La lecture risque d'être interrompue par intermittence si le CD est rayé ou si la face enregistrée est poussiéreuse.
- Si un CD est déjà chargé dans le lecteur, appuyez sur le bouton [SOURCE] pendant moins d'une seconde pour passer en mode CD. (Pour plus de détails, reportez-vous à la section "Changement de mode audio", à la page 99.)









MISE EN GARDE

N'appuyez pas sur le bouton [**▲** (OPEN/EJECT)] pendant l'insertion du CD. Vous risqueriez de vous blesser et d'endommager le panneau avant.

● Remarque ●

- Lorsqu'un disque contient des fichiers MP3/WMA et des données musicales enregistrées dans des conditions standard (CD-DA), ces dernières sont lues. Pour lire les fichiers MP3/WMA, appuyez sur le bouton [MODE] pendant plus d'une seconde.
- Lorsqu'un fichier autre qu'un fichier MP3/WMA est lu, le message "NO SUPPORT" apparaît.
- Vous ne pouvez pas utiliser le changeur de CD en option pour lire les fichiers MP3/WMA.

TRACK (FILE) UP/DOWN



Supports	Fonction
CD, MP3/WMA	<p>Appuyez brièvement sur le bouton.</p> <p> (Droite): Passe à la piste (le fichier) suivant(e).</p> <p> (Gauche): Permet de revenir au début de la plage (des fichiers) en cours de lecture.</p>
CD (mode rotatif)	<p>Tournez le bouton.</p> <p> (Droite): Permet de passer à la plage suivante.</p> <p> (Gauche): Permet de revenir au début de la plage en cours de lecture.</p>
MP3/WMA (mode rotatif)	<p>1 Appuyez sur le bouton [MODE] pendant moins d'une seconde pour afficher la liste des fichiers.</p>
	<p>2 Tournez le bouton pour sélectionner le fichier.</p> <p> (Droite): Permet de passer au fichier suivant.</p> <p> (Gauche): Permet de revenir au début des fichiers en cours de lecture.</p>
	<p>3 Appuyez sur le bouton [ENTER].</p>



ATTENTION

Pour en savoir plus sur le fonctionnement du mode Rotation, consultez la page 100.

FOLDER UP/DOWN

Supports	Fonction
MP3/WMA	<p>Appuyez sur le bouton.</p> <p> (Haut): Sélectionne le dossier suivant.</p> <p> (Bas): Sélectionne le dossier précédent.</p>

Retour au répertoire racine du CD (fichier MP3/WMA)

Dans le répertoire racine, lorsqu'un fichier ne peut être relu, le système retourne au premier fichier pouvant être relu. (dans l'exemple de configuration, le fichier retourne à 001.mp3. Reportez-vous à la page 106).



Supports	Fonction
CD, MP3/WMA	Appuyez sur le bouton [RTN].  : L'appareil ouvrira le répertoire racine et la première plage musicale (fichier) qui s'y trouvera sera lue.









ATTENTION

Lorsque aucun fichier ne figure dans le répertoire de base, le fichier enregistré dans le premier dossier est lu.

FAST FORWARD/REWIND

Supports	Fonction
CD, MP3/WMA	Appuyez sur le bouton et maintenez-le enfoncé.  (Droite): Avance rapide.  (Gauche): Rembobinage.

SCAN/REPEAT/RANDOM



Supports	Fonction
CD	Appuyez sur le bouton.  : L'unité principale lit les 10 premières secondes de chaque piste. Pour annuler cette fonction, appuyez de nouveau sur le bouton.  : Répétition de la lecture d'une piste. Pour annuler cette fonction, appuyez de nouveau sur le bouton.  : Lecture des pistes en ordre aléatoire. Pour annuler cette fonction, appuyez de nouveau sur le bouton.
MP3/WMA	Appuyez sur le bouton.  : L'unité principale lit les 10 premières secondes de chaque fichier se trouvant au même niveau que le dossier en cours de lecture. Pour annuler cette fonction, appuyez de nouveau sur le bouton.  : Répétition de la lecture d'un fichier. Pour annuler cette fonction, appuyez de nouveau sur le bouton.  : Les fichiers sont sélectionnés de façon aléatoire parmi tous les fichiers se trouvant au même niveau que le dossier en cours de lecture. Pour annuler cette fonction, appuyez de nouveau sur le bouton.

 **ATTENTION**



- Pendant la lecture aléatoire, appuyez sur le bouton [5 RPT] pour relire la piste (le fichier) en cours de lecture. Pour annuler la répétition de lecture (et revenir en mode lecture aléatoire), appuyez de nouveau sur le bouton [5 RPT].
Pendant la lecture d'une piste: la lecture de la piste (du fichier) en cours est répétée.
Pendant une recherche: la lecture de la piste (du fichier) suivant(e) est répétée.
- Il arrive qu'une piste soit lue (sélectionnée) plusieurs fois de suite. Ce fonctionnement est normal et ne signale pas la présence d'un problème.
- Si la fonction "Playing the beginning of tracks", "Repeating the same track" ou "Playing tracks in random order" est sélectionnée, un message tel que [SCAN], [REPEAT] ou [RANDOM] apparaît à l'écran dans le but de vérifier la fonction actuelle.

IV

FOLDER SCAN/REPEAT/RANDOM

Supports	Fonction
MP3/WMA	Appuyez sur le bouton pendant plus d'une seconde.  : L'unité lit les 10 premières secondes de chaque chanson de chaque dossier. Pour annuler cette fonction, appuyez de nouveau sur le bouton.
	 : La lecture de tous les fichiers se trouvant au même niveau que le dossier en cours de lecture est répétée. Pour annuler cette fonction, appuyez de nouveau sur le bouton.
	 : Les fichiers de tous les dossiers sont lus de manière aléatoire. Pour annuler cette fonction, appuyez de nouveau sur le bouton.

DISPLAYING TITLE

Supports	Fonction
CD (texte CD)	Appuyez sur le bouton pendant plus d'une seconde.  : Le texte défile à l'écran dans l'ordre DISC (Titre du DISQUE) → TRACK (Titre de la PISTE), puis l'affichage s'arrête sur TRACK (titre de la PISTE).
MP3/WMA	Appuyez sur le bouton pendant plus d'une seconde.  : À chaque fois que vous appuyez sur le bouton, les éléments suivants apparaissent dans l'ordre indiqué. Nom du dossier/Nom du fichier * → Tag *:L'écran affiche 16 caractères maximum, puis fait défiler les autres caractères. Une fois le nom du dossier affiché, le nom du fichier défile. Après le défilement du nom du fichier, l'affichage reste fixe.

ATTENTION

- Le texte du CD ne peut pas être affiché lorsque le chargeur de CD en option est connecté.
- Si l'étiquette du CD porte le logo ci-dessous, cela indique que le titre du CD et les titres de pistes ont été enregistrés.
Ces informations sont affichées pendant la lecture.



- Le texte du CD, le nom du dossier/nom du fichier ou l'étiquette contenant des caractères qui ne sont ni alphanumériques ni des symboles ne s'affiche pas.
-

Éjection du disque

1 Appuyez sur le bouton [**▲** (OPEN/EJECT)].

Le panneau avant s'ouvre et le disque est éjecté.



ATTENTION

S'il s'avère impossible d'éjecter un CD, appuyez sur le bouton [**▲** (OPEN/EJECT)] pendant plus de cinq secondes en maintenant la façade ouverte.

2 Retirez le disque et appuyez sur le bouton [**▲** (OPEN/EJECT)].

Le panneau avant se ferme.



MISE EN GARDE

- Ne laissez pas le panneau avant ouvert lorsque vous conduisez. Vous pouvez vous blesser en cas d'arrêt d'urgence, par exemple.
- N'essayez pas de fermer le panneau avant à la main. Cette manœuvre risquerait de l'endommager.

Utilisation du lecteur de fichiers musicaux USB

A propos des Mémoires USB utilisables

- Système de fichiers pris en charge : FAT 12/16/32
- Format audio utilisable : MP3/WMA
- Intensité électrique maxi. : 500 mA
- Compatibilité : USB1.1/2.0
- Correspondance : classe de mémoire auxiliaire USB

Normes des fichiers MP3 lus

- Normes prises en charge: MPEG-1
MPEG-2
MPEG-2.5
Audio Layer III
- Fréquences d'échantillonnage prises en charge : MPEG-1:32, 44.1 (kHz)
MPEG-2:16, 22.05, 24 (kHz)
MPEG-2.5:8, 11.025, 12 (kHz)
- Taux de transfert pris en charge :MPEG-1: 32, 40, 48, 56, 64, 80, 96, 112, 128, 160, 192, 224, 256, 288, 320 (kbps)
MPEG-2: 8, 16, 24, 32, 40, 48, 56, 64, 80, 96, 112, 128, 160 (kbps)
MPEG-2.5:8, 16, 24, 32, 40, 48, 56, 64, 80, 96, 112, 128, 160 (kbps)
* Compatible VBR. (8~320kbps)
* Incompatible format libre.
- Canaux pris en charge : monaural, stéréo, join

Standards des fichiers WMA lus

- Standards supportés: Version WMA7
Version WMA8
Version WMA9
- Fréquences d'échantillonnage prises en charge : 8, 11.025, 12, 22.05, 32, 44.1 (kHz)
- Taux de transfert pris en charge : 8, 16, 24, 32, 40, 48, 64, 80, 96, 128, 160, 192 (kbps)
* Compatible VBR (40~95 kbps)
* Impossible de lire DRM.
- Canaux pris en charge : monaural, stéréo

Format de la mémoire USB

Le format de disque à utiliser doit être ISO9660 Level 1 ou Level 2.

Les informations permettant de contrôler cette norme sont les suivantes:

- Nombre maximal de couches dans le répertoire: 8 niveaux
- Nombre maximal de caractères pour les noms de fichier/dossier: 128 (y compris le point (".") et les 3 lettres indiquant l'extension du fichier)
- Caractères autorisés pour les noms de dossier et de fichier: A~Z, 0~9 et _ (trait de soulignement)
- Nombre maximum de fichiers autorisés sur une mémoire unique : 3000

[Exemple de configuration de mémoire USB prenant en charge les fichiers MP3/WMA]

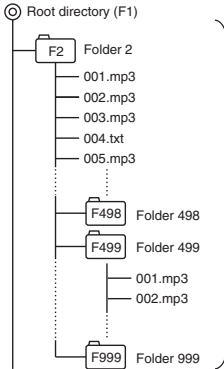

Le nombre maximum de fichiers pouvant être enregistrés sur une mémoire unique est de 3000.
Les fichiers autres que les fichiers MP3/WMA (exemple : 004.txt) comptent également comme des mémoires simples.

- Nombre maximum de dossiers sur une mémoire : 999
- Nombre maximal de dossiers que l'unité principale peut reconnaître: 1000*
- *: Le répertoire racine est compté comme un seul dossier.

Utilisation du lecteur de fichiers musicaux USB

Une mémoire USB ou un lecteur audio numérique avec borne USB peut être branché(e) sur le connecteur USB pour vous permettre d'écouter les fichiers musicaux enregistrés dans la mémoire USB.

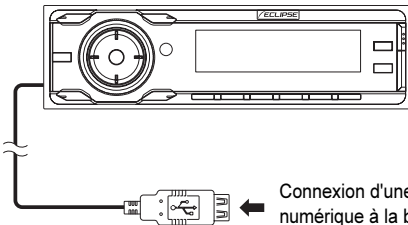

Connexion d'une mémoire USB ou d'un lecteur audio numérique à la borne USB à l'aide d'un connecteur USB

Ecoute des fichiers musicaux enregistrés sur la mémoire USB

Fonctionnement

1 Branchez une mémoire USB à l'aide du connecteur USB.

2 Passez en mode USB.

Pour de plus amples informations, reportez-vous à la section "Changement de mode audio", à la page 99.

3 Allumez le lecteur de fichiers musicaux USB.

La procédure de fonctionnement est identique à celle d'un CD. Reportez-vous à la section "Mode d'emploi du lecteur CD/MP3/WMA" (pages 109 à 111).

ATTENTION

- A moins de changer de mémoire USB, la lecture du fichier musical est répétée même en cas de déconnexion.
- Lors de la lecture de fichiers musicaux, si vous passez du mode USB à un autre mode puis revenez en mode USB, le lecteur à mémoire USB reprend la lecture du fichier musical lu précédemment.

MISE EN GARDE

- Ne débranchez pas la mémoire USB et ne placez pas le commutateur d'allumage en position ACC OFF lorsque vous accédez à la mémoire USB. Vous risqueriez en effet une coupure des données.
- Il est possible que la mémoire USB ne fonctionne pas en fonction de l'appareil sur lequel vous l'avez connectée.
- La mémoire USB ne prend en charge ni les partitions multiples ni le hub USB.
- Nous vous recommandons fortement de sauvegarder vos données en cas de suppression accidentelle des données enregistrées.
- Installez le périphérique et le connecteur USB à un emplacement exempt de perturbations durant la conduite.
- Les fichiers musicaux protégés par des droits d'auteur ne peuvent pas être lus.
- Lors du branchement d'un lecteur audio numérique sur la borne USB à l'aide d'un connecteur USB, il est possible qu'un connecteur USB supplémentaire soit nécessaire.

Déconnexion de la mémoire USB

Fonctionnement

Retirez-la directement du connecteur USB.

ATTENTION

Ne débranchez pas la mémoire USB pendant la lecture ou l'écriture des données.

MISE EN GARDE

N'exercez pas de force excessive sur la mémoire USB pour la débrancher. Vous risqueriez d'endommager le connecteur USB ou la mémoire USB.

Mode d'emploi du tuner

ATTENTION

- Si vous avez enregistré des stations radio en mémoire, appuyez sur l'un des boutons (de [1] à [6]) pour rappeler directement la station voulue. (Reportez-vous à la section "Enregistrement manuel des stations en mémoire", à la page 118)

Écoute sur le tuner

1 Passez en mode Tuner.

Pour plus de détails, reportez-vous à la section "Changement de mode audio", à la page 99.

Réglage d'une station

Pour mémoriser les stations, vous disposez d'une méthode automatique et d'une méthode manuelle. L'unité principale peut stocker en mémoire jusqu'à 24 stations: 6 en AM, 18 en FM (6 en FM1, 6 en FM2 et 6 en FM3.) (Réglage initial)

1 Appuyez sur le bouton [RTN/BAND] pendant moins d'une seconde pour accéder à la bande FM ou AM voulue.

À chaque fois que vous appuyez sur le bouton, les bandes radio changent dans l'ordre suivant: FM1 → FM2 → FM3 → AM.

2 Appuyez sur le bouton [SELECT] (Droite/Gauche) pour régler une station.

Droite:

Règle sur des fréquences plus élevées.

Gauche:

Règle sur des fréquences moins élevées.

3 Appuyez sur le bouton [SELECT] (Droite/Gauche) et maintenez-le enfoncé pour lancer la recherche automatique de stations.

Droite:

Démarre la recherche des fréquences plus élevées.

Gauche:

Démarre la recherche des fréquences moins élevées.

ATTENTION

Il est parfois difficile de conserver une réception optimale car l'antenne fixé sur le véhicule est en mouvement permanent (par rapport à l'antenne de diffusion), ce qui entraîne une variation de la puissance du signal de réception radio. Parmi les autres facteurs ayant une incidence sur la réception figurent les interférence provenant d'obstacles naturels et des poteaux de signalisation.

Lorsqu'une unité de tuner radio HD disponible en option est connectée, la réception de radiodiffusion numérique est prioritaire. (Aux États-Unis uniquement)

Fonctionnement en mode rotatif

Pour connaître la méthode de fonctionnement en mode Rotation, reportez-vous à la page 100.

Enregistrement automatique de stations dans la mémoire (mode de présélection automatique : ASM)

- 1 Appuyez sur le bouton [SELECT] (Haut) pendant plus de deux secondes jusqu'à ce que vous entendiez un bip sonore.

Le mode de présélection automatique démarre.

Le message [ASM ON] s'affiche à l'écran et les stations sont automatiquement enregistrées en mémoire sous les boutons [1] à [6].

Ces boutons sont appelés boutons de pré réglage.



ATTENTION

- Ces boutons (de [1] à [6]) permettent de sélectionner une station en une seule opération. La fréquence de la station sélectionnée apparaît.
- Lors de l'enregistrement en mémoire d'une nouvelle station, la précédente station mémorisée est supprimée.
- Si le nombre de stations trouvées est inférieur à six, les stations enregistrées sous les boutons restants sont conservées.



MISE EN GARDE

Si la batterie du véhicule est débranchée (lors de réparations effectuées sur le véhicule ou du retrait de l'unité principale), aucune des stations mémorisées ne sera conservée. Dans ce cas, enregistrez à nouveau les stations en mémoire.

Enregistrement manuel des stations en mémoire

Cette section traite de l'enregistrement des stations en mémoire sous les boutons numérotés.

- 1 Appuyez sur le bouton [SELECT] (Droite/Gauche) pour régler la station à mémoriser.

- 2 Appuyez sur l'un des boutons de pré réglage (de [1] à [6]) pendant plus de deux secondes.

La station réglée est enregistrée en mémoire sous le bouton sélectionné. Répétez ces étapes pour enregistrer manuellement en mémoire chaque station sous les boutons [1] à [6]. Ces boutons sont appelées boutons de pré réglage.



MISE EN GARDE

Si la batterie du véhicule est débranchée (lors de réparations effectuées sur le véhicule ou du retrait de l'unité principale), aucune des stations mémorisées ne sera conservée. Dans ce cas, enregistrez à nouveau les stations en mémoire.

Balayage des stations pré réglées

Cette fonction permet d'activer pendant cinq secondes toutes les stations enregistrées sous les boutons de pré réglage.

- 1 Appuyez sur le bouton [SELECT] (Bas) pendant plus d'une seconde.

[P SCAN] apparaît sur l'affichage et les stations mémorisées sous les boutons de présélection [1] à [6] sont activées chacune pendant cinq secondes.

- 2 Pour arrêter le mode de balayage des stations pré réglées sur la station voulue, appuyez à nouveau sur le bouton [SELECT] (Bas).

L'unité principale reste réglée sur la station choisie.

Modification de la sensibilité de la réception pour la recherche automatique

L'unité principale vous permet de sélectionner la sensibilité de la réception pour la recherche automatique de stations. Les deux modes de sensibilité disponibles sont AUTO et DX.

Mode AUTO	Pendant la recherche automatique, la sensibilité de la réception passe automatiquement sur l'un des deux niveaux. Au départ, la sensibilité de la réception est paramétrée sur le niveau le plus bas afin de permettre la réception des stations ayant un signal fort. En cas d'échec de réception de stations, la sensibilité de la réception est alors augmentée afin de permettre la réception des stations ayant un signal plus faible.
Mode DX	Étant donné que la sensibilité de la réception est paramétrée à l'origine sur le niveau le plus élevé, la réception des stations avec de faibles signaux est possible. (Vous pouvez ne pas bien entendre certaines stations en raison du croisement des signaux.)

ATTENTION

Lorsqu'une unité de tuner radio HD (disponible en option) est connectée, la sensibilité de la réception est paramétrée sur le mode AUTO. Le mode DX n'est pas disponible. (Aux États-Unis uniquement)

1 Vérifiez que l'unité principale est en mode veille.

2 Appuyez sur le bouton [1] et maintenez-le enfoncé, puis appuyez sur le bouton [CUSTOM/MENU] et maintenez les deux boutons enfoncés pendant plus de trois secondes.

Le mode bascule entre AUTO et DX à chaque fois que vous appuyez sur les boutons.

Modification de la zone de la bande radio

La zone des bandes radio utilisées dans la région nord-américaine et les régions latine/asiatique/australienne peut être permutée. Le paramétrage par défaut est USA (Amérique du nord).

ATTENTION

Lorsqu'une unité de tuner radio HD (disponible en option) est connectée, la zone de bande radio est paramétrée sur USA. Les autres zones de bande radio ne sont pas disponibles. (Aux États-Unis uniquement)

- 1** Vérifiez que l'unité principale est en mode veille.
- 2** Appuyez sur le bouton [3] et maintenez-le enfoncé, puis appuyez sur le bouton [CUSTOM/MENU] et maintenez les deux boutons enfoncés pendant plus de trois secondes.

À chaque fois que vous appuyez sur les boutons, les bandes radio défilent dans l'ordre suivant:

USA → ASIA → AUS → LATIN → USA ...

Lorsque vous mettez l'appareil en marche, celui-ci recherche automatiquement les stations d'émission, puis les enregistre sous les boutons [1] à [6].

Mode d'emploi de la télécommande

Précautions d'utilisation de la télécommande

- Manipulez la télécommande avec précaution car elle est petite et légère. Prenez soin de ne pas laisser tomber votre télécommande et de la manipuler avec précaution, sinon vous risquez de l'endommager, d'utiliser les piles ou de provoquer un dysfonctionnement.
- Gardez la télécommande à l'abri de l'humidité, de la poussière et de l'eau. Ne la soumettez pas à d'importants chocs.
- Veillez à ne pas placer la télécommande près d'un endroit où elle risque de chauffer, tel que le tableau de bord ou le ventilateur de chauffage. En cas de surchauffe de la télécommande, son boîtier risque de se déformer ou d'autres problèmes peuvent se produire.
- N'utilisez pas la télécommande lorsque vous conduisez car vous risquez de provoquer un accident.
- Lorsque vous souhaitez utiliser la télécommande, dirigez-la vers le récepteur lumineux.
- Le photorécepteur peut ne pas fonctionner correctement s'il est exposé à une lumière vive, comme la lumière directe du soleil.
- Pour éteindre l'appareil avant de quitter votre voiture, appuyez pendant plus de cinq secondes sur le bouton [PWR] situé sur l'appareil afin d'éviter que la batterie ne se décharge. Lorsque l'appareil est éteint, la télécommande ne fonctionne pas.
- Retirez les piles de la télécommande lorsque vous ne l'utilisez pas pendant une période prolongée.







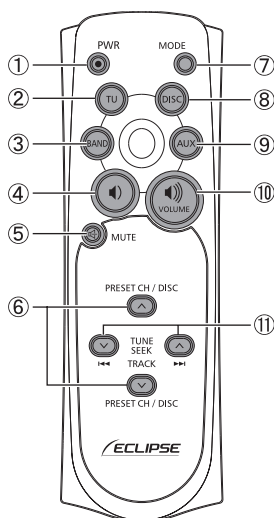

Nettoyage de la télécommande

- Utilisez un tissu sec pour nettoyer la télécommande. Si cette dernière est très sale, nettoyez-la avec un tissu que vous aurez mouillé avec un détergent dilué. N'utilisez ni alcool, ni diluant, car ils risqueraient d'endommager le revêtement de la télécommande.
- N'utilisez en aucun cas de benzine ou de diluant. Ces produits endommageraient le boîtier ou le revêtement.

Télécommande



N°	Bouton	Nom/Fonction
①		Bouton [PWR] Permet de mettre en marche/ d'arrêter l'unité principale.
②		Bouton [TU] Permet de passer en mode tuner.
③		Bouton [BAND] Permet de changer de band radio.
④		Bouton [] Permet de baisser le volume.
⑤		Bouton [MUTE] Permet d'activer et de désactiver la fonction silence.

N°	Bouton	Nom/Fonction
⑥		Boutons [∨ PRESET CH ∨] boutons [∨ DISC ∨] Permet de sélectionner les canaux de pré réglage de station radio et d'exécuter les fonctions du mode disque.
		
⑦		Bouton [MODE] Permet de modifier le mode source audio.
⑧		Bouton [DISC] Permet de passer en mode DISC (CD, changeur de CD, USB ou iPod).
⑨		Bouton [AUX] Permet de passer en mode AUX.
⑩		Bouton [🔊] Permet d'augmenter le volume.
⑪		Boutons [∨ TUNE-SEEK ∨] boutons [▶▶ TRACK ◀◀] Permet de sélectionner les stations radio et les pistes d'un CD.
		

Changement des piles

AVERTISSEMENT

Afin d'éviter tout risque d'accident, conservez les piles hors de portée des enfants. Si un enfant avale une pile, consultez immédiatement un docteur.

Utilisez deux piles de type AAA.

- 1 Retirez le couvercle du compartiment à piles de la télécommande en appuyant doucement dessus et en le faisant glisser dans la direction indiquée par la flèche.**

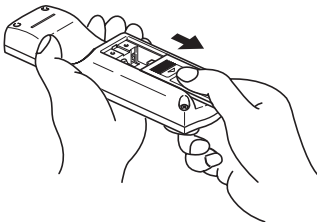

- 2 Placez les deux piles fournies dans le compartiment en suivant les illustrations à l'intérieur de ce dernier.**

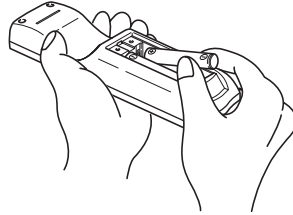

- 3 Remettez le couvercle en place en le faisant glisser dans la direction indiquée par la flèche.**

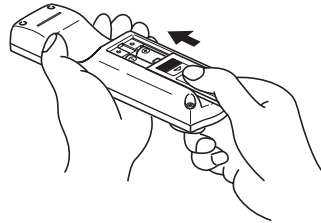

MISE EN GARDE

- Veillez à ne pas avaler les piles.
- La durée de vie des piles est d'environ un an. Si la télécommande ne fonctionne pas correctement, changez les piles.
- Veillez à placer correctement les piles dans leur compartiment afin que les pôles positif et négatif correspondent à l'illustration.
- N'utilisez pas une pile neuve et une pile ancienne, mais deux piles neuves.
- Utilisez deux piles d'un même type.
- En cas de fuite d'un liquide provenant des piles, retirez les deux piles et jetez-les selon les procédures établies. Nettoyez correctement le compartiment à piles à l'aide d'un tissu sec. Installez ensuite de nouvelles piles.

Mode d'emploi de la fonction Area Shot (États-Unis et Canada uniquement)

À propos de la fonction Area Shot

Grâce à la fonction Area Shot, les cartes d'itinéraires et les informations de guidage peuvent être affichées sur l'unité principale si vous avez défini au préalable votre itinéraire sur le site Web d'ECLIPSE (E-iSERV).



ATTENTION

- L'affichage présenté dans ce manuel peut être différent de celui de l'appareil.
- Pour plus d'informations sur l'utilisation de la fonction Area Shot, reportez-vous au site Internet d'ECLIPSE. (URL: <http://www.e-iserv.jp>)

Pour utiliser la fonction Area Shot

Pour utiliser la fonction Area Shot, les instructions de conduite, comme l'itinéraire et le nom des rues aux intersections, doivent être téléchargées à partir du site Web d'ECLIPSE (E-iSERV), puis importées dans l'appareil CD5100.

Suivez la procédure ci-dessous:

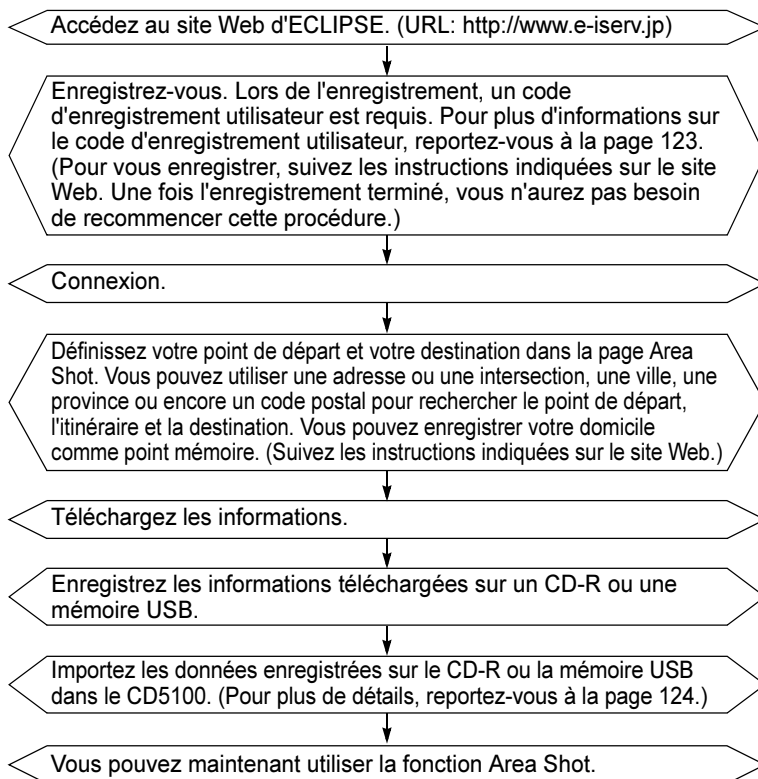

Renseignements cartographiques

Les renseignements cartographiques utilisés par l'unité principale ont été créés sur la base d'informations fournies par NAVTEQ™.

Lorsque vous utilisez ces renseignements cartographiques, prenez en compte les conditions de route réelles et respectez le code de la route.

Toute copie, publication ou utilisation de ces renseignements cartographiques sur un support électronique, n'ayant pas fait l'objet d'un accord écrit est interdite.

GPS (Global Positioning System)

Le GPS est un système qui permet de repérer la position actuelle (longitude et latitude) du véhicule par le biais d'ondes radio émises depuis 3 ou 4 satellites GPS.

Les informations GPS risquent de ne pas être disponibles si les conditions suivantes se présentent:

- En cas d'interruption de la transmission des ondes radio du satellite GPS à cause d'un bâtiment, d'un tunnel, d'une route surélevée, etc.
- En cas d'interruption de la transmission des ondes radio par des objets se trouvant sur ou près de l'antenne GPS.
- En cas d'interruption de la transmission par le centre américain de contrôle des recherches pour des opérations de maintenance ou des mises à niveaux.
- En cas d'utilisation d'un téléphone portable (1,5 GHz) près de l'antenne GPS.



AVERTISSEMENT

- Veillez à bien respecter le code de la route lorsque vous conduisez.
- Si vous conduisez votre véhicule en suivant uniquement les instructions de guidage, vous risquez d'enfreindre le code de la route et de provoquer des accidents.
- Ne modifiez pas ce système pour une utilisation autre que celle spécifiée dans ce document. Vous devez également suivre scrupuleusement les procédures d'installation décrites dans ce document. ECLIPSE ne pourra être tenu pour responsable des dommages, y compris mais sans s'y limiter les blessures graves, la mort ou les dégâts matériels qui surviennent suite à une installation incorrecte entraînant un fonctionnement inattendu.

Affichage du code d'enregistrement de l'utilisateur

Le code d'enregistrement de l'utilisateur est le code d'identification unique de votre CD5100. Pour accéder au site Web ECLIPSE (E-iSERV), un code d'enregistrement d'utilisateur de 16 caractères est requis.

1 Vérifiez que l'unité principale est en mode veille.

2 Appuyez sur [SCREEN].

Les 16 caractères de votre code d'enregistrement d'utilisateur seront affichés.



ATTENTION

Votre code d'enregistrement d'utilisateur est un code d'identification à 16 caractères composé de chiffres de 0 à 9 et de lettres de A à F.

Lecture des données de la fonction Area Shot

Les données Area Shot téléchargées à partir du site Internet E-iSERV sur une mémoire USB ou un CD-R peuvent être chargées dans l'appareil et y être enregistrées.

1 Appuyez sur [CUSTOM/MENU] pendant plus d'une seconde.

Le mode de sélection du menu est activé.

2 Appuyez sur le bouton [SELECT] (Haut/Bas) pour sélectionner FUNC, puis appuyez sur [ENTER].

Le mode fonction est activé.

3 Appuyez sur le bouton [SELECT] (Haut/Bas) pour sélectionner la fonction AreaShot.

4 Appuyez sur [ENTER].

Le mode Area Shot est activé.

5 Appuyez sur le bouton [SELECT] (Haut/Bas) pour sélectionner Data.

6 Appuyez sur [ENTER].

L'écran de sélection du support apparaît.

7 Appuyez sur le bouton [SELECT] (Haut/Bas) pour sélectionner Disc ou USB.

8 Appuyez sur [ENTER].

Lors de la sélection d'un CD-R :
La façade s'ouvre automatiquement.

Lors de la sélection d'une mémoire USB :

Le message reste affiché jusqu'à ce qu'une mémoire USB soit connectée.

9 Insérez la mémoire USB ou le CD-R à utiliser pour lire les données Area Shot.

Si le CD-R ou la mémoire USB ne contient aucun fichier correct, le message "NO DATA" s'affiche.

10 Appuyez sur le bouton [SELECT] (Haut/Bas) pour sélectionner le fichier à enregistrer.

11 Appuyez sur [ENTER].

Le fichier sélectionné est enregistré. Le message "READING" apparaît. Une fois la lecture terminée, le message [COMPLETED] apparaît suivi de l'écran de sélection du mode Fonction. Le fichier [NO DATA] apparaît si le système ne parvient pas à lire le fichier.

ATTENTION

- Lors de la lecture d'un fichier musical situé dans la mémoire USB, les données E-iSERV enregistrées dans cette mémoire ne peuvent pas être lues sur l'appareil.
- Vous devez créer un dossier spécial pour charger les données dans l'appareil. Pour plus de détails sur la création du dossier, reportez-vous aux manuels E-iSERV.

MISE EN GARDE

- N'appuyez pas sur la touche de mise en marche ON/OFF de l'unité principale (et n'enlevez pas le panneau avant de l'unité principale) pendant la lecture des données. La lecture des données serait interrompue et les données pourraient être endommagées.
- Seul le bouton [] (OPEN/EJECT) peut être actionné durant la lecture des données par le système. L'éjection de la mémoire USB ou du CD-R interrompt la lecture des données et celles-ci ne sont pas enregistrées dans l'appareil.

Changer le mode Area Shot

1 Appuyez sur le bouton [MUTE/Area Shot] pendant plus d'une seconde.

Les cartes de guidage, les noms des rues aux intersections et les changements de direction s'affichent à l'écran. Appuyez sur le bouton [MUTE/Area Shot] et maintenez-le enfoncé (pendant 1 ou plusieurs secondes) à nouveau pour désactiver le mode Area Shot.

● Remarque ●

Vérifiez l'affichage de la mise en garde et appuyez sur [ENTER] pour activer le mode Area Shot.



MISE EN GARDE

- Vous ne pourrez pas changer de mode si les données de guidage n'ont pas été importées correctement.
- Ne regardez pas l'écran lorsque vous conduisez.

Configuration de l'écran Area Shot

Les deux fonctions suivantes peuvent être affichées en mode Area Shot.

Mode Assistant d'itinéraire: permet d'afficher l'itinéraire en définissant le point de départ et la destination.

Mode Plan de la ville: permet d'afficher les environs d'une zone choisie comme un site touristique.

Mode Assistant d'itinéraire

- **Carte du repère de guidage:** permet d'afficher une carte sur laquelle le repère de guidage est centré.

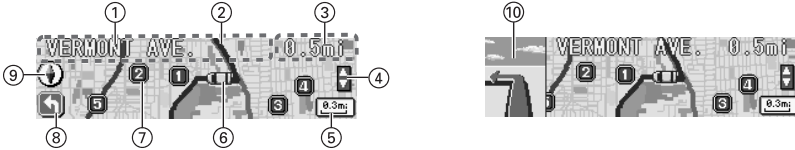

- **Carte de l'itinéraire:** permet d'afficher une carte indiquant l'itinéraire à suivre jusqu'au repère de guidage suivant.



- ① Informations texte
- ② Itinéraire jusqu'à la destination
- ③ Affichage de la distance
- ④ Icônes de sélection manuelle*
- ⑤ Echelle
- ⑥ position actuelle*
- ⑦ Icônes de PDI (carte avec point de guidage routier uniquement)
- ⑧ Flèches
- ⑨ Indicateur de direction
- ⑩ Carte agrandie du repère de guidage (intersection)*
- ⑪ Icône de repère de l'itinéraire

Affichage de la liste des bifurcations : liste comportant les 3 repères de guidage suivant le repère actuel.



- ⑪ Distance
- ⑫ Icône de sélection manuelle*
- ⑬ Liste de guidage
- ⑭ Flèches

* Ne peut être affiché que lorsque le dispositif GPS est allumé.

Mode Plan de la ville

Une zone spécifique (plan de la ville) sélectionnée par l'utilisateur avec E-iSERV peut être affichée.

OVERALL VIEW : La vue générale de la zone peut être affichée.



Lorsque la réception GPS est disponible :
La position actuelle peut être affichée.



L'échelle de la carte de la plage
sélectionnée peut être affichée.

CLOSE UP VIEW : La carte détaillée de la zone peut être affichée.



La carte est affichée avec l'échelle.



* Si le signal GPS ne peut pas être reçu lorsque le dispositif GPS est connecté, l'icône s'affiche.

La position actuelle ne peut être affichée que lorsque le dispositif GPS est connecté.

Mode d'emploi de la fonction AUDIO CONTROL (Contrôle audio)

Choix des modes de contrôle audio

Vous pouvez affiner le réglage des modes de contrôle audio en suivant la procédure ci-dessous.

1 Appuyez sur le bouton [ENTER] pour sélectionner l'élément à régler.

À chaque fois que vous appuyez sur le bouton, les modes changent dans l'ordre suivant:

BASS → MID → TREB → BAL/FAD → NON-F*1 → LOUDNESS →
SVC*2 → BASS ...

*1: Les paramètres BASS, MID et TREBLE n'ont aucune répercussion sur la commande NON-F (non-fader) Output.

*2: Ce paramétrage ne peut pas être effectué en mode FM.

AVERTISSEMENT

Vous ne devez pas régler le volume ni d'autres contrôles pendant que vous conduisez. N'effectuez ces opérations que lorsque vous avez arrêté votre véhicule dans un endroit sûr.

Mode	Fonction	Fonction des boutons (Appuyez sur le bouton [SELECT])			
		Haut	Bas	Droite	Gauche
BASS	Règle le niveau des graves.	Accentue les sons graves.	Diminue les sons graves.	-	-
MID (MIDDLE)	Règle les sons moyens.	Accentue les sons moyens.	Diminue les sons moyens.	-	-
TREB (TREBLE)	Règle le niveau des aigus.	Accentue les sons aigus.	Diminue les sons aigus.	-	-
SVC	Règle les différents volumes de chaque mode audio. Lorsque la commande SVC est définie, les niveaux de volume peuvent varier, comme le montre l'exemple de la page suivante.	Augmente le niveau de la commande SVC.	Diminue le niveau de la commande SVC.	-	-
BAL/FAD (FADER/ BALANCE)	Règle la balance droite/gauche (BALANCE) et avant/arrière (FADER) des haut-parleurs.	Accentue les haut-parleurs avant.	Accentue les haut-parleurs arrière.	Accentue les haut-parleurs droits.	Accentue les haut-parleurs gauche.
NON-F (NON-FADER LEVEL)	Règle le niveau non-fader (si un sub-woofer est connecté).	Augmente le niveau du sub woofer.	Diminue le niveau du sub woofer.	-	-
Intensité	La commande de l'intensité peut être mise en marche sur le renforcement des fréquences basses et hautes à des niveaux de volume bas. L'intensité sonore compense la faiblesse apparente des fréquences hautes et graves à bas volume en augmentant les niveaux des graves et des aigus.	Sélectionnez ON	Sélectionnez OFF	-	-

Exemples de paramétrage SVC:

Le volume initial du mode FM (valeur par défaut: 40) est utilisé comme référence pour mémoriser les volumes définis pour chaque mode audio.

Mode audio	FM	AM	CD	USB
Valeur par défaut (Niveau de volume)	Références (40)	0 (40)	0 (40)	0 (40)
Paramétrage SVC (Niveau de volume)	Références (40)	Valeur de paramétrage SVC +15 (55)	Valeur de paramétrage SVC -10 (30)	Valeur de paramétrage SVC +5 (45)
Lorsque le niveau de volume en mode FM est réglé sur une valeur comprise entre 40 et 45	45	55 → 60	30 → 35	45 → 50
Lorsque le niveau de volume en mode CD est réglé sur une valeur comprise entre 35 et 60	45 → 70	60 → 80*	60	50 → 75
Lorsque le niveau de volume en mode AM est réglé sur une valeur comprise entre 80 et 20	70 → 5	20	60 → 0*	75 → 10
Lorsque le volume sonore passe de 10 à 35 en mode USB.	5 → 30	20 → 45	0 → 20	35

*: Les niveaux de volume minimal et maximal sont 0 et 80, respectivement. Si vous tentez de dépasser ces limites, le niveau ne change pas.

La différence de volume peut être comprise entre -10 et +20.

ATTENTION

En cas de déconnexion des bornes de la batterie, suite à l'entretien du véhicule par exemple, les valeurs par défaut de la commande SVC sont rétablies. Dans ce cas, vous devez effectuer le paramétrage à nouveau.

Mode d'emploi du mode de réglage du son

À propos du mode de réglage du son

Le système comporte plusieurs fonctions qui vous permettent de régler les caractéristiques acoustiques à l'intérieur du véhicule.

Option	Fonction	Page
PEQ (Égaliseur paramétrique)	Trois bandes, le niveau de fréquence et la courbe Q peuvent être réglés.	132
Position (Sélecteur de position)	Vous pouvez régler un niveau de volume et de balance présélectionnés pour chaque siège.	133
X-OVER (Cross over)	Attribue des bandes de fréquences spécifiques à chaque haut-parleur pour une intégration sonore améliorée.	134
Non-F-phase (phase non équilibrée)	Modifiez la phase du caisson de graves.	134

À propos de l'égaliseur paramétrique

Dans un véhicule, de nombreux matériaux sont utilisés pour fabriquer les sièges et les fenêtres; ils absorbent et renvoient le son de manières différentes. Afin de compenser cette déformation du son, vous pouvez régler les crêtes et les creux des caractéristiques de fréquences à l'aide de l'égaliseur paramétrique.

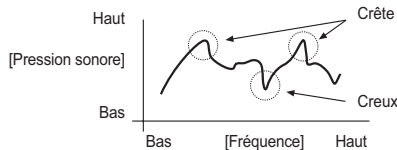

L'égaliseur est une fonction qui corrige ces crêtes et ces creux afin d'aplanir les caractéristiques de fréquences. Toutefois, avec un égaliseur graphique normal, la fréquence médiane ainsi que le Q (netteté et bande passante) sont fixés de sorte que, lorsque les bandes voisines sont corrigées, le degré de distorsion dans les caractéristiques des crêtes et des creux qui peuvent être corrigés est limité. L'égaliseur paramétrique vous permet de régler la fréquence médiane, Q (netteté et bande passante) et de gagner en niveaux variables de sorte que vous pouvez effectuer des réglages fins sur des zones de points de la bande de fréquences.

[Caractéristiques de l'égaliseur paramétrique]

1. La fréquence médiane peut varier.

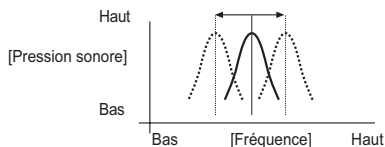

2. Le gain peut varier.

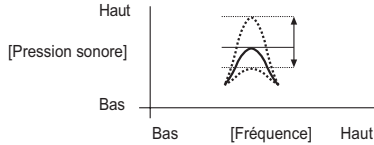

3. Le réglage Q (netteté/bande passante) peut varier.

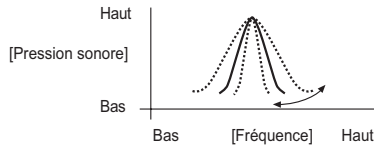

À propos du sélecteur de position

Lorsque l'emplacement du siège de l'auditeur est sélectionné, l'appareil offre un champ sonore optimal grâce aux valeurs pré-réglées du volume des enceintes et de la balance/égaliseur.

À propos du crossover

La bande de fréquences enregistrée par le support audio, des CD par exemple, est une gamme assez étendue allant de 20 Hz à 20 kHz, et il est difficile pour un seul haut-parleur de pouvoir lire toutes les fréquences d'une telle gamme.

Pour ces raisons, plusieurs haut-parleurs dotés de différentes bandes de fréquences (aigus, médiums et graves, par exemple) peuvent être attribués à chaque haut-parleur pour permettre la lecture des gammes de fréquences étendues. La fonction "crossover" est utilisée pour attribuer des gammes de fréquences à lire par chaque haut-parleur en accord avec les enceintes acoustiques installées et la disposition des haut-parleurs. Cela permet d'obtenir un niveau de performances maximum des haut-parleurs et fournir les caractéristiques de fréquences les plus stables.

La fonction crossover comprend un filtre passe-haut (HPF) pour la lecture des aigus et un filtre passe-bas (LPF) pour la lecture des graves. De plus, les filtres HPF et LPF sont utilisés en association pour permettre la lecture de sons dans la gamme des médians.

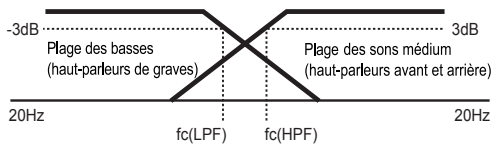

Par exemple, lors du réglage du HPF, les fréquences inférieures à la fréquence spécifiée sont progressivement amorties au lieu de ne pas être du tout lues. La fonction de réglage de la "pente" est utilisée pour régler ces caractéristiques d'amortissement.

Les caractéristiques de pente d'un filtre sont telles qu'avec des valeurs de pente plus large (12 dB/oct, par exemple), la pente devient plus forte et donc la quantité de sonorités mélangés aux bandes voisines devient moins importante de sorte que seule la bande cible est lue. Toutefois, cela

provoque également la fusion de sons entre les haut-parleurs, ce qui appauvrit le son et peut entraîner une plus grande distorsion.

- La fonction crossover est un filtre qui attribue des bandes de fréquences spécifiées.
- Un filtre passe-haut (HPF) est un filtre qui coupe les fréquences inférieures à celles spécifiées (gamme des graves) et permet aux fréquences plus hautes (gamme des aigus) de passer à travers.
- Un filtre passe-bas (LPF) est un filtre qui coupe les fréquences supérieures à celles spécifiées (gamme des aigus) et permet aux fréquences plus basses (gamme des graves) de passer à travers.
- La pente est le niveau de signal auquel les fréquences qui sont à un octave supérieur ou un octave inférieur sont amorties.

Changement de mode de réglage du son

- 1 Appuyez sur [CUSTOM/MENU] pendant plus d'une seconde.

Le mode de sélection du menu est activé.

- 2 Appuyez sur le bouton [SELECT] (Haut/Bas) pour sélectionner SOUND.

- 3 Appuyez sur [ENTER].

Le mode de réglage du son est activé.

- 4 Appuyez sur [SELECT] (Haut/Bas) pour sélectionner l'option de réglage.

Lorsque le bouton est enfoncé, l'élément de réglage change de la manière suivante.

PEQ ↔ Position selector ↔ Cross over
↔ Non-fader phase ↔ PEQ ↔ ...

- 5 Appuyez sur [ENTER].

Passes d'un mode de réglage à l'autre.

ATTENTION

Si vous revenez à l'écran précédent, appuyez sur [RTN].

Réglage de l'égaliseur paramétrique (PEQ)

- 1 Appuyez sur le bouton [SELECT] (Haut/Bas) pour sélectionner PEQ.

- 2 Appuyez sur le bouton [ENTER].

Le mode de réglage PEQ est activé.

Réglage d'un égaliseur présélectionné

- 1 Sélectionnez un bouton compris entre [2] et [6] et appuyez sur ce bouton lorsque le mode Réglage PEQ est activé.

Lorsque l'un des boutons de présélection est enfoncé, le mode EQ présélectionné change de la manière suivante.

Bouton	Mode	Description
[2]	DEFEAT	FLAT
[3]	POWER	Basses fréquences amplifiées
[4]	SHARP	Hautes fréquences amplifiées
[5]	VOCAL	Fréquences moyennes amplifiées
[6]	CUSTOM	Valeur de l'égaliseur préréglée par l'utilisateur

ATTENTION

Lorsque les valeurs des bandes GRAVES, MEDIUM et AIGUES sont réglées en mode de commande audio, l'égaliseur CUSTOM EQ sera mis à jour. (consultez la page 127 pour plus de détails sur le fonctionnement de la commande audio).

Réglage des fréquences centrales et des courbes Q

Les trois bandes (graves, médium et aiguës) doivent être réglées. Le niveau de fréquence et la courbe Q de chacune des fréquences doivent être réglés. Les fréquences Etroite, Normale, Moyenne et Large peuvent être réglées pour les graves ; les fréquences Normale et Etroite peuvent être réglées pour les médium et la fréquence Normale peut être réglée pour les aiguës.

1 Appuyez sur le bouton [ENTER] pour sélectionner la bande à régler.

Chaque fois que ce bouton est enfoncé, la bande change dans l'ordre suivant.

BASS → MIDDLE → TREBLE → ...

2 Appuyez sur le bouton [SELECT] (Haut/Bas) pour régler le type de courbe Q.

Chaque fois que ce bouton est enfoncé, le type de courbe Q change de la manière suivante.

Lorsque le mode Bass est sélectionné :

WIDE ↔ MidWIDE ↔ NORMAL ↔
NARROW ↔ WIDE ↔ ...

Lorsque le mode MIDDLE est sélectionné :

NORMAL ↔ NARROW ↔ NORMAL ↔ ...

Lorsque le mode TREBLE est sélectionné :

NORMAL (Fixe)

3 Appuyez sur le bouton [SELECT] (Droite/Gauche) pour régler le niveau de fréquence.

Chaque fois que ce bouton est enfoncé, le niveau de fréquence change de la manière suivante.

Lorsque le mode Bass est sélectionné :

60Hz ↔ 80Hz ↔ 100Hz ↔ 120Hz ↔
60Hz ↔ ...

Lorsque le mode MIDDLE est sélectionné :

700Hz (Fixe)

Lorsque le mode TREBLE est sélectionné :

7.5kHz ↔ 10kHz ↔ 12.5kHz ↔
15kHz ↔ 7.5kHz ↔ ...

4 Appuyez sur le bouton [CUSTOM/MENU] ou [RTN] pour quitter le mode de réglage du son.

ATTENTION

- Lorsque les valeurs des bandes GRAVES, MEDIUM et AIGUES sont réglées en mode de commande audio, l'égaliseur CUSTOM EQ sera mis à jour. (consultez la page 127 pour plus de détails sur le fonctionnement de la commande audio).
- Lorsque les fréquences centrales et les courbes Q sont réglées, l'égaliseur CUSTOM EQ sera mis à jour.

Sélecteur de position

L'acoustique peut facilement être réglée sur la position de l'auditeur.

1 Appuyez sur le bouton [SELECT] (Haut/Bas) pour sélectionner le sélecteur de position.

2 Appuyez sur le bouton [ENTER].

Le mode de réglage du sélecteur de position est activé.

3 Appuyez sur les boutons [ENTER] et [SELECT] (Haut/Bas/Droite/Gauche) pour sélectionner la position souhaitée.

Lorsque chacun de ces boutons est enfoncé, la position change de la manière suivante.

ENTER : DESACTIVE

HAUT : AVANT

BAS : ARRIERE

DROITE : AVANT DROIT

GAUCHE : AVANT GAUCHE

4 Appuyez sur le bouton [CUSTOM/MENU] ou [RTN] pour quitter le mode de réglage du son.

Réglage de la fonction crossover (X-Over)

Attribue des bandes de fréquences spécifiques à chaque haut-parleur pour une intégration sonore améliorée.

1 Appuyez sur le bouton [SELECT] (Haut/Bas) pour sélectionner X-Over.

2 Appuyez sur [ENTER].

Le mode de réglage de la fonction crossover est activé.

3 Appuyez sur le bouton [ENTER] pour sélectionner LPF ou HPF.

Lorsque le bouton est enfoncé, l'élément de réglage change de la manière suivante.

LPF*1 ↔ HPF*2

*1: La fréquence de coupure est de 80 Hz.

*2: La fréquence de coupure est de 100 Hz.

4 Appuyez sur le bouton [SELECT] (Haut/Bas) pour sélectionner l'activation/la désactivation de la pente.

La pente est de 12 dB/oct sous tension.

5 Appuyez sur le bouton [CUSTOM/MENU] ou [RTN] pour quitter le mode de réglage du son.

Phase non équilibrée (Phase Non-F)

La fusion des sons entre les haut-parleurs avant et arrière et le sub-woofer peut être améliorée en sélectionnant la phase. Changer de phase permet aux haut-parleurs de travailler en totale harmonie.

1 Appuyez sur le bouton [SELECT] (Haut/Bas) pour sélectionner la phase Non-F.

2 Appuyez sur [ENTER].

Le mode de phase non équilibrée est activé.

3 Appuyez sur le bouton [SELECT] (Haut/Bas) pour sélectionner Normal ou Reverse.

Bas: Inversion

Haut: Normal

4 Appuyez sur [CUSTOM/MENU] ou [RTN] pour quitter le mode de réglage du son.

Effectuer des modifications en mode de réglage de l'affichage

Ce mode vous permet de régler la luminosité de l'écran, le type d'affichage, etc.

Passage en mode de réglage de l'affichage

- 1 Appuyez sur [CUSTOM/MENU] pendant plus d'une seconde.

Le mode de sélection du menu est activé.

- 2 Appuyez sur le bouton [SELECT] (Haut/Bas) pour sélectionner l'affichage (DISP).

- 3 Appuyez sur [ENTER].

Le mode de réglage de l'affichage est activé.

- 4 Appuyez sur [SELECT] (Haut/Bas) pour sélectionner l'option de réglage.

Lorsque le bouton est actionné, les éléments de réglage changent dans l'ordre suivant.

Bright (luminosité) ↔ DISP Type (type d'affichage) ↔ DISP Data (données d'affichage) ↔ Scroll Pattern (mode de défilement) ↔ Bright (luminosité) ↔ ...

- 5 Appuyez sur [ENTER].

Passage d'un mode de réglage à l'autre.



ATTENTION

Si vous revenez à l'écran précédent, appuyez sur [RTN].

Réglage de la luminosité (Bright)

Régalez la luminosité de l'affichage de façon optimale.

- 1 Appuyez sur [SELECT] (Haut/Bas) pour sélectionner la luminosité (Bright).

- 2 Appuyez sur [ENTER].

Le mode de réglage de la luminosité est activé.

- 3 Appuyez sur [SELECT] (Droite/Gauche) pour régler la luminosité.

Droite: augmenter le degré de luminosité.

Gauche: diminuer le degré de luminosité.

- 4 Appuyez sur [ENTER].

Les réglages sélectionnés seront appliqués.

- 5 Appuyez sur [CUSTOM/MENU] ou [RTN] pour quitter le mode de réglage de l'affichage.

Modification du type d'affichage (DISP Type)

Vous pouvez modifier le type d'affichage (arrière-plan, indicateur du niveau sonore et diaporama).

- 1 Appuyez sur [SELECT] (Haut/Bas) pour sélectionner le type d'affichage (DISP Type).

- 2 Appuyez sur [ENTER].

Le réglage du type d'affichage est activé.

3 Appuyez sur [SELECT] (Haut/Bas) pour sélectionner l'option de réglage.

Lorsque le bouton est actionné, les éléments de réglage changent dans l'ordre suivant.

Background (arrière-plan) ↔ Sound Meter (indicateur du niveau sonore) ↔ Slideshow (diaporama) ↔ GPS INFO* (infos GPS) ↔ Background (arrière-plan) ↔ ...

*: Uniquement lorsque le dispositif GPS disponible en option est branché.

4 Appuyez sur [ENTER].

Passé d'un mode de réglage à l'autre.

Modification de l'arrière-plan (Background)

Vous pouvez changer d'arrière-plan.

1 Appuyez sur [SELECT] (Haut/Bas) pour sélectionner l'arrière-plan (Background).

2 Appuyez sur [ENTER].

Le mode de réglage de l'arrière-plan est activé.

3 Appuyez sur [SELECT] (Haut/Bas) pour sélectionner l'option de réglage.

Lorsque vous appuyez sur le bouton, le menu passe en revue les arrière-plans suivants.

Motion picture 1 (film vidéo 1) ↔ Motion picture 2 (film vidéo 2) ↔ Wall paper 1 (papier peint 1) ↔ Wall paper 2 (papier peint 2) ↔ Wall paper 3 (papier peint 3) ↔ Wall paper 4 (papier peint 4) ↔ Standard (Background OFF) (standard (arrière-plan désactivé)) ↔ Motion picture 1 (film vidéo 1) ↔ ...

4 Appuyez sur [ENTER].

Les réglages sélectionnés seront appliqués.

5 Appuyez sur [CUSTOM/MENU] ou [RTN] pour quitter le mode de réglage de l'affichage.

Modification de l'indicateur du niveau sonore (Sound Meter)

Vous pouvez modifier le type d'indicateur du niveau sonore.

1 Appuyez sur le bouton [SELECT] (Haut/Bas) pour sélectionner l'indicateur du niveau sonore.

2 Appuyez sur [ENTER].

Le mode de réglage du type d'indicateur du niveau sonore est activé.

3 Appuyez sur [SELECT] (Haut/Bas) pour sélectionner l'option de réglage.

Lorsque vous appuyez sur le bouton, le menu passe en revue les types d'analyseur suivants.

Type 1 ↔ Type 2

4 Appuyez sur [ENTER].

Les réglages sélectionnés seront appliqués.

5 Appuyez sur [CUSTOM/MENU] ou [RTN] pour quitter le mode de réglage de l'affichage.

Activation/désactivation du diaporama (Slide show)

Vous pouvez activer (ON) ou désactiver (OFF) le diaporama. Si vous activez le diaporama et sélectionnez "Slide Show" dans les options d'affichage, le dispositif principal affichera une série d'images pré-enregistrées (reportez-vous à la page 101).

1 Appuyez sur [SELECT] (Haut/Bas) pour sélectionner le diaporama (Slide show).

2 Appuyez sur [ENTER].

Le mode de réglage du diaporama est activé.

3 Appuyez sur [SELECT] (Haut/Bas) pour sélectionner l'option de réglage.

Lorsque vous appuyez sur le bouton, le menu passe en revue les diaporamas suivants.

Haut: ON (activé)

Bas: OFF (désactivé)

4 Appuyez sur [CUSTOM/MENU] ou [RTN] pour quitter le mode de réglage de l'affichage.

Affichage des informations GPS

Vous pouvez afficher les informations GPS suivantes en complément des informations cartographiques lorsqu'un dispositif GPS est raccordé:

- Cap directionnel
- Réception GPS
- Latitude/longitude
- Boussole
- Affichage de l'indicateur de vitesse

1 Appuyez sur le bouton [SELECT] (Haut/Bas) pour sélectionner les infos GPS (GPS INFO), puis appuyez sur [ENTER].

Le mode de réglage des informations GPS est activé.

2 Appuyez sur [SELECT] (Haut/Bas) et sélectionnez OFF (désactivé), Type A, Type B ou Type C.

Les informations suivantes s'affichent en fonction du type d'affichage sélectionné:

OFF (désactivé): Aucun affichage

Type A: Cap directionnel, réception GPS, boussole

Type B: Latitude/longitude, réception GPS, boussole

Type C: Indicateur de vitesse, réception GPS, boussole

3 Appuyez sur [ENTER].

Les réglages sélectionnés seront appliqués.

4 Appuyez sur [CUSTOM/MENU] ou [RTN] pour quitter le mode de réglage de l'affichage.

ATTENTION

- Quand GPS INFO est ACTIVÉ et "GPS information" sélectionné dans les paramètres d'affichage, l'unité principale affiche une information (reportez-vous à la page 101).
- Les informations s'affichent de la manière suivante.

Type A

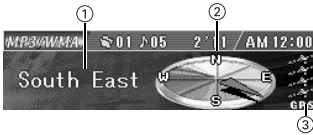

Type B

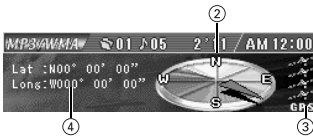

Type C

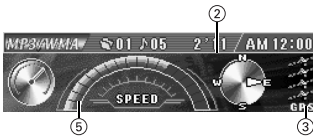

- ① Cap directionnel/ ② Boussole:
8 caps directionnels (Nord/Nord-Est/Est/Sud-Est/Sud/Sud-Ouest/Ouest/Nord-Ouest)
 - ③ Réception GPS
Affiche l'état du signal GPS reçu.
 - ④ Latitude/longitude:
 - ⑤ Affichage de l'indicateur de vitesse:
Affiche la vitesse estimée du véhicule sur la base des informations GPS reçues.
- L'affichage des informations GPS peut être imprécis en fonction de la qualité de réception du GPS.
 - Les informations GPS sont mises à jour approximativement toutes les secondes. Ainsi, le contenu affiché sur l'écran peut changer même si le véhicule est arrêté.

Importation des données d'affichage (DISP Data)

L'écran disponible sur le site d'ECLIPSE (E-iSERV) peut être téléchargé et utilisé à la place des écrans présélectionnés, du papier peint et du diaporama. Pour télécharger les données, suivez la procédure indiquée sur le site Internet d'ECLIPSE (E-iSERV). Une fois les données téléchargées sur votre ordinateur, copiez-les sur un CD-R ou une mémoire USB et importez-les dans l'appareil (URL: <http://www.e-iserv.jp>). Les applications permettant de créer des films vidéo, des papiers peints et des diaporamas peuvent y être téléchargés afin de vous permettre de créer vos propres écrans personnalisés. Des écrans peuvent être créés de la manière suivante :

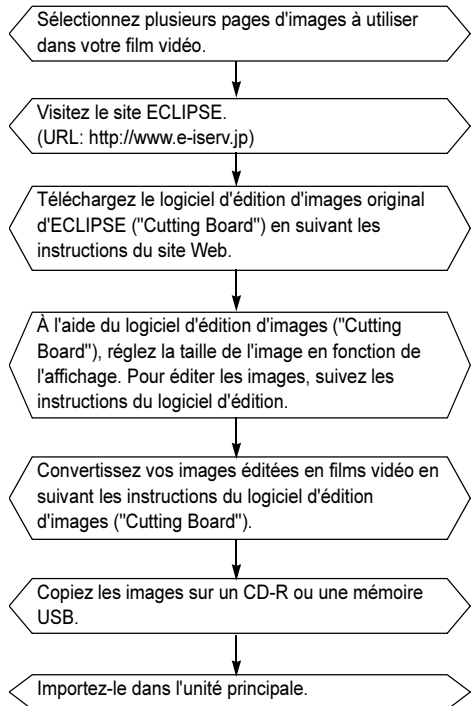

1 Appuyez sur [SELECT] (Haut/Bas) pour sélectionner les données d'affichage (DISP Data).

2 Appuyez sur [ENTER].

Le mode d'importation des données d'affichage est activé.

3 Appuyez sur [SELECT] (Haut/Bas) pour sélectionner les types de support.

4 Appuyez sur [ENTER].

- Si vous utilisez un CD-R:

Le message [INSERT DISC] s'affiche et la façade s'ouvre automatiquement. Si un CD est déjà inséré dans l'appareil, il est automatiquement éjecté.

- Si vous utilisez une mémoire USB:

Le message CONNECT USB reste affiché jusqu'à ce qu'une mémoire USB soit connectée à l'appareil. Lorsqu'une mémoire USB contenant des données est déjà connectée, l'appareil démarre la lecture des données juste après que vous avez appuyé sur le bouton [ENTER].

5 Insérez le support choisi.

6 Appuyez sur [▲ (OPEN/EJECT)] pour fermer le panneau avant.

7 Appuyez sur [SELECT] (Haut/Bas) à partir du type d'affichage dans lequel vous souhaitez importer les données: [Motion picture] - [Wall paper] - [Slideshow]

Lorsque vous appuyez sur le bouton, l'affichage passe en revue les types de support suivants.

Motion picture (film vidéo) ↔ Wall paper (papier peint) ↔ Slideshow (diaporama)
 ↔ Motion picture (film vidéo) ↔ ...

8 Appuyez sur [SELECT] (Haut/Bas) pour sélectionner les fichiers.

9 Appuyez sur [ENTER].

10 Appuyez sur [SELECT] (Haut/Bas) pour sélectionner les données d'image que vous souhaitez écraser.

11 Appuyez sur [ENTER].

Lancez l'importation des données dans l'unité principale. Si des données ont déjà été importées, elles seront écrasées. Lorsque l'importation est terminée, le message [Completed] apparaîtra et le panneau avant s'ouvrira automatiquement en éjectant le CD-R. Appuyez sur [▲ (OPEN/EJECT)] pour fermer le panneau précédent.

12 Appuyez sur [CUSTOM/MENU] ou [RTN] pour quitter le mode de réglage du son.



MISE EN GARDE

Si aucun fichier dont le type de données correspond au type sélectionné ne figure sur le CD-R ou la mémoire USB, le message [NO DATA] s'affiche et l'écran précédent apparaît à nouveau.

ATTENTION

- Lors de la lecture d'un fichier musical situé dans la mémoire USB, les données E-iSERV enregistrées dans cette mémoire ne peuvent pas être lues sur l'appareil.
- Vous devez créer un dossier spécial pour charger les données dans l'appareil. Pour plus de détails sur la création du dossier, reportez-vous aux manuels E-iSERV.

MISE EN GARDE

- N'appuyez pas sur la touche de mise en marche ON/OFF de l'unité principale (et n'enlevez pas le panneau avant de l'unité principale) pendant la lecture des données. La lecture des données serait interrompue et les données pourraient être endommagées.
- Seul le bouton [VOL] peut être actionné lors de la lecture des données par le système.

Modification du mode de défilement (Scroll Pattern)

Vous pouvez changer le mode de défilement de l'affichage du texte.

1 Appuyez sur [SELECT] (Haut/Bas) pour sélectionner le mode de défilement (Scroll Pattern).

2 Appuyez sur [ENTER].

Le mode de réglage du mode de défilement est activé.

3 Appuyez sur [SELECT] (Haut/Bas) pour sélectionner le mode de défilement.

Lorsque vous appuyez sur le bouton, le menu passe en revue les modèles de défilement suivants.

Haut: ONCE (une fois)

Bas: REPEAT (répéter)

Once (une fois): le texte défilera une fois avant de passer en affichage fixe

Repeat (répéter): le texte continuera à défiler

Les réglages sélectionnés seront appliqués.

4 Appuyez sur [CUSTOM/MENU] ou [RTN] pour quitter le mode de réglage de l'affichage.

Effectuer des changements en mode fonction

Vous pouvez modifier une série de paramètres.

Passage en mode fonction

1 Appuyez sur [CUSTOM/MENU] pendant plus d'une seconde.

Le mode de sélection du menu est activé.

2 Appuyez sur le bouton [SELECT] (Haut/Bas) pour sélectionner FUNC, puis appuyez sur le bouton [ENTER].

Le mode fonction est activé.

3 Appuyez sur [SELECT] (Haut/Bas) pour sélectionner l'option de réglage.

Lorsque le bouton est actionné, les éléments de réglage changent dans l'ordre suivant.

AreaShot^{*1} ↔ Title^{*3} ↔ Station Name^{*2} ↔ Guide Tone ↔ Clock ON/OFF ↔ Clock Adjust ↔ Demo ↔ HD RADIO^{*4} ↔ AUX ON/OFF^{*5} ↔ AUX Sensitivity^{*5} ↔ Steering SW Data ↔ SIRIUS ID^{*6} ↔ XM ID^{*7} ↔ AVL Setting^{*8}

*1: Consultez la page 124 pour de plus amples informations sur la fonction de navigation routière assistée Area Shot.

*2: Seuls les réglages concernant le fonctionnement du syntoniseur peuvent être effectués.

*3: Seuls les réglages concernant le fonctionnement du CD/changeur de CD peuvent être effectués.

*4: Cette option ne peut être sélectionnée qu'en cas de raccordement d'un tuner radio HD (disponible en option). (Consultez la page 151 pour de plus amples informations sur le fonctionnement de la radio HD)

*5: Reportez-vous à la page 163 pour plus d'informations sur le fonctionnement de AUX.

*6: Cette option ne peut être sélectionnée qu'en cas de raccordement d'un tuner radio satellite SIRIUS (disponible en option). (Consultez la page 157 pour de plus amples informations sur le fonctionnement de la radio satellite SIRIUS)

*7: Cette option ne peut être sélectionnée qu'en cas de raccordement d'un tuner radio satellite XM (disponible en option). (Consultez la page 154 pour de plus amples informations sur le fonctionnement de la radio satellite XM)

*8: Cette option ne peut être sélectionnée qu'en cas de raccordement d'un dispositif GPS (disponible en option).

Régler le nom de station/titre de disque (Station Name/Title)

Vous pouvez définir le nom de la station ou le titre du CD que vous écoutez.

ATTENTION

- Les CD Texte ne sont pas paramétrables.
- Le paramétrage est impossible lorsqu'un tuner radio HD est connecté, ni durant la réception d'une radio satellite SIRIUS.

1 Appuyez sur [SELECT] (Haut/Bas) pour sélectionner le nom de la station ou le titre (Station Name ou Title).

Le nom de la station ou le titre sera sélectionné sur la base des paramètres actuels du mode audio.

2 Appuyez sur [ENTER].

Le mode de réglage du titre est activé.

3 Appuyez sur [SCREEN] pour sélectionner le type de caractère.

Lorsque vous appuyez sur le bouton, le menu passe en revue les différents types, [ABC] (caractères alphabétiques majuscules), [123] (caractères numériques) ou [!"#] (symboles).

4 Appuyez sur [SELECT] (Droite/Gauche) pour sélectionner l'emplacement où vous souhaitez insérer le caractère.

Le caractère sera inséré à l'endroit où le curseur clignote.

Droite: déplace le curseur vers la droite.

Gauche: déplace le curseur vers la gauche.

5 Appuyez sur [SELECT] (Haut/Bas) pour sélectionner les caractères.

Haut: passe au type de caractère suivant.

Bas: revient au type de caractère précédent.

[Symbol] Valeur initiale [!]

! ↔ " ↔ # ↔ \$ ↔ % ↔ & ↔ ' ↔ (↔)
↔ * ↔ + ↔ , ↔ - ↔ . ↔ / ↔ : ↔ ; ↔ <
↔ = ↔ > ↔ ? ↔ @ ↔ ` ↔ _ ↔
! ↔ ...

[Upper-case alphabet characters] Valeur initiale [A]

A ↔ B ↔ C ↔ ... ↔ X ↔ Y ↔ Z ↔
A ↔ ...

[Numeric characters] Valeur initiale [1]

1 ↔ 2 ↔ 3 ↔ ... ↔ 8 ↔ 9 ↔ 0 ↔
1 ↔ ...

6 Appuyez sur [ENTER] pour mémoriser le titre.



ATTENTION

- Pour modifier le type de caractère à saisir, répétez les étapes 3 et 5.
- Un titre peut contenir 16 caractères au maximum.
- Vous pouvez mémoriser 30 titres.
- Une fois la zone de stockage des données pleine, le message "FULL DATA" s'affiche. Pour entrer de nouvelles données, supprimez les anciennes afin de libérer de la place.

7 Appuyez sur [CUSTOM/MENU] ou [RTN] pour quitter le mode fonction.

Supprimer le nom de station/ titre de disque (Station Name/ Title)

1 Maintenez le bouton [RTN] enfoncé pendant plus de deux secondes lorsque vous êtes en mode de réglage du titre.

Le système supprime le nom de station/titre de disque qui est affiché.

2 Appuyez sur [CUSTOM/MENU] ou [RTN] pour quitter le mode fonction.

Régler la tonalité de référence (Guide Tone)

Par défaut, l'unité principale émet une tonalité bip lorsque vous appuyez sur un bouton. Vous pouvez désactiver la fonction Tonalité de référence en procédant comme suit:

1 Appuyez sur [SELECT] (Haut/Bas) pour sélectionner la tonalité de référence (Guide Tone).

2 Appuyez sur [ENTER].

Le mode de réglage de la tonalité de référence est activé.

3 Appuyez sur [SELECT] (Haut/Bas) pour activer ou désactiver la tonalité de référence (ON/OFF).

4 Appuyez sur [CUSTOM/MENU] ou [RTN] pour quitter le mode fonction.

Réglage de l'affichage de l'horloge (Clock ON/OFF)

Active ou désactive l'affichage de l'horloge (ON/OFF).

- 1 Appuyez sur [SELECT] (Haut/Bas) pour activer ou désactiver l'horloge (ON/OFF).
- 2 Appuyez sur [ENTER].
Le mode de réglage de l'affichage de l'horloge est activé.
- 3 Appuyez sur [SELECT] (Haut/Bas) pour sélectionner l'affichage de l'horloge (ON/OFF).
- 4 Appuyez sur [CUSTOM/MENU] ou [RTN] pour quitter le mode fonction.



ATTENTION

Vous pouvez également activer ou désactiver l'affichage de l'horloge en appuyant sur le bouton [6] lorsque l'appareil est éteint.

Réglage de l'heure (Clock Adjust)

Cette unité principale utilise un format horaire de 12 heures.

- 1 Appuyez sur [SELECT] (Haut/Bas) pour sélectionner le réglage de l'horloge (Clock Adjust).
- 2 Appuyez sur [ENTER].
Le mode de réglage de l'horloge est activé.
- 3 Appuyez sur [SELECT] (Droite/Gauche) pour afficher l'élément que vous souhaitez régler.
Droite: réglage des minutes.
Gauche: réglage des heures.
- 4 Appuyez sur [SELECT] (Haut/Bas) pour régler l'heure.
Haut: avance l'heure.
Bas: recule l'heure.

- 5 Appuyez sur [ENTER].

- 6 Appuyez sur [CUSTOM/MENU] ou [RTN] pour quitter le mode fonction.

Réglage de l'affichage de l'écran de démonstration (Demo)

Vous pouvez définir les paramètres d'affichage de l'écran de démonstration.

Si l'affichage de l'écran de démonstration est activé, le système affiche successivement les menus de fonctionnement, de film vidéo, etc.

Si vous appuyez sur un bouton pendant l'affichage des écrans de démonstration, les écrans disparaissent et vous passez dans l'écran des fonctions audio. Si vous n'utilisez pas la fonction d'affichage du statut pendant 15 secondes, l'affichage retourne automatiquement à l'écran de démonstration.

- 1 Appuyez sur [SELECT] (Haut/Bas) pour sélectionner l'écran de démonstration (Demo).
- 2 Appuyez sur [ENTER].
Le mode de réglage de l'affichage de démonstration est activé.
- 3 Appuyez sur [SELECT] (Haut/Bas) pour sélectionner la démonstration (ON/OFF).
- 4 Appuyez sur [CUSTOM/MENU] ou [RTN] pour quitter le mode fonction.



ATTENTION

Par défaut, l'affichage de l'écran de démonstration est activé (ON). Nous vous recommandons de désactiver l'affichage de l'écran de démonstration après avoir installé l'unité principale.

Réglage de la fonction Télécommande au volant (Etats-Unis uniquement)

Il se peut que la télécommande au volant fournie avec le véhicule par défaut ne fonctionne plus lorsque CD5100 est installé. Le site Web d'ECLIPSE (E-iSERV) fournit le logiciel qui permet à la télécommande au volant de fonctionner même lorsque CD5100 est installé. Importez ce logiciel sur votre CD5100.

Pour en savoir plus, renseignez-vous auprès du magasin dans lequel vous avez acheté votre appareil. En fonction du fabricant du véhicule et du modèle, il se peut que le logiciel téléchargé depuis le site Internet ne soit pas compatible avec votre télécommande au volant. Consultez votre revendeur pour la compatibilité de votre appareil CD5100 et les procédures de réglage. Le logiciel de la télécommande au volant peut être téléchargé et importé dans l'appareil de la manière suivante :

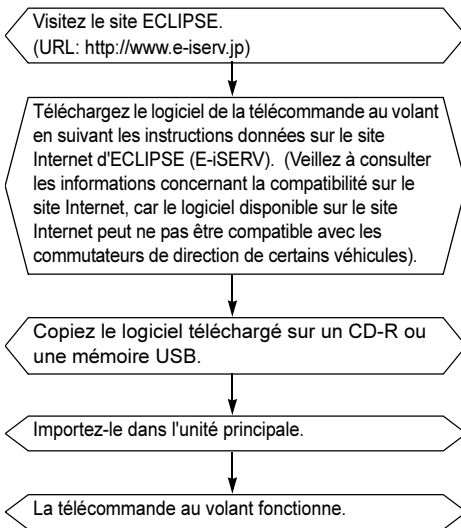

Lecture des données de la télécommande au volant (Etats-Unis uniquement)

Les données de la télécommande au volant téléchargées à partir du site Internet E-iSERV vers une mémoire USB ou un CD-R peuvent être chargées dans l'appareil et y être enregistrées.

1 Appuyez sur [SELECT] (Haut/Bas) pour sélectionner les données de la commande au volant (Steering SW Data).

2 Appuyez sur [ENTER].

Le mode de réglage de la télécommande au volant est activé.

3 Appuyez sur [SELECT] (Haut/Bas) pour sélectionner les types de support.

4 Appuyez sur [ENTER].

Lors de l'utilisation d'un CD-R :
Le message 'INSERT DISC' s'affiche et la façade s'ouvre automatiquement.

Lors de l'utilisation d'une mémoire USB :

Le message 'CONNECT USB' reste affiché jusqu'à ce qu'une mémoire USB soit connectée.

5 Insérez le CD-R ou la mémoire USB devant servir à l'enregistrement des données concernant la télécommande au volant.

6 Appuyez sur [▲] (OPEN/EJECT) pour fermer le panneau avant.

7 Appuyez sur [SELECT] (Haut/Bas) pour sélectionner les fichiers.

8 Appuyez sur [ENTER].

Les données enregistrées sur le CD-R ou la mémoire USB sont lues. Le message [READING] s'affiche lors de la lecture.

Si la lecture des données fonctionne, [Completed] apparaît à l'écran. Si vous utilisez les données d'un CD-R, l'unité

éjectera le disque automatiquement lorsque la lecture est terminée.



ATTENTION

- Lors de la lecture d'un fichier musical situé dans la mémoire USB, les données E-iSERV enregistrées dans cette mémoire ne peuvent pas être lues sur l'appareil.
 - Cette fonction n'est disponible que sur les véhicules équipés d'un commutateur de direction avec interface fonctionnant grâce à la détection de tension.
 - Lors de la lecture d'un fichier musical situé dans la mémoire USB, les données E-iSERV enregistrées dans cette mémoire ne peuvent pas être lues sur l'appareil.
-



MISE EN GARDE

- N'appuyez pas sur la touche de mise en marche ON/OFF de l'unité principale (et n'enlevez pas le panneau avant de l'unité principale) pendant la lecture des données. La lecture des données serait interrompue et les données pourraient être endommagées.
- Seul le bouton [VOL] peut être actionné lors de la lecture des données par le système.

Compatibilité avec diverses commandes au volant

La compatibilité des différents modes de fonctionnement de l'appareil et de la télécommande au volant installée sur votre véhicule est la suivante :

Nom de la commande *1	Actionnement du bouton	Mode				
		Tuner	Mode disque/USB	AUX	iPod	Area Shot
TRACK+	Appuyer brièvement	TUNE UP	TRACK UP	–	TRACK UP	–
	Maintenir enfoncé	SEEK UP*2	FAST UP	–	FAST UP	–
TRACK-	Appuyer brièvement	TUNE DOWN	TRACK DOWN	–	TRACK DOWN	–
	Maintenir enfoncé	SEEK DOWN*2	FAST DOWN	–	FAST DOWN	–
VOL+	Appuyer brièvement	Augmenter le volume	Augmenter le volume	Augmenter le volume	Augmenter le volume	–
	Maintenir enfoncé	Augmente progressivement le volume	Augmente progressivement le volume	Augmente progressivement le volume	Augmente progressivement le volume	–
VOL-	Appuyer brièvement	Diminuer le volume	Diminuer le volume	Diminuer le volume	Diminuer le volume	–
	Maintenir enfoncé	Diminue progressivement le volume	Diminue progressivement le volume	Diminue progressivement le volume	Diminue progressivement le volume	–
MODE	Appui bref	Passage au mode suivant	Passage au mode suivant	Passage au mode suivant	Passage au mode suivant	Sous tension dans le mode précédent
	Enfoncé					
MUTE	Appui bref	SILENCIEUX	SILENCIEUX	SILENCIEUX	SILENCIEUX	–
	Enfoncé					
POWER	Appui bref	Mise hors tension	Mise hors tension	Mise hors tension	Mise hors tension	Sous tension dans le mode précédent
	Enfoncé					

*1: Les noms de commande varient en fonction de la marque et du modèle.

*2: Lorsqu'un syntoniseur de radio par satellite SIRIUS/XM (acheté séparément) est branché, vous pouvez passer d'une catégorie à une autre en mode Satellite.

Réglage AVL (ajustement automatique du volume)

Le système peut régler automatiquement le volume en fonction des informations sur la vitesse du véhicule reçues par le GPS.

1 Appuyez sur le bouton **[SELECT]** (Haut/Bas) pour sélectionner le réglage automatique du volume.

2 Appuyez sur **[ENTER]**.

Le mode de réglage automatique du volume est activé.

3 Appuyez sur le bouton **[SELECT]** (Haut/Bas) pour sélectionner le réglage automatique du volume (AVL Setting).

Lorsque le bouton **[SELECT]** est actionné, le réglage automatique du volume change dans l'ordre suivant.

OFF (désactivé) ↔ Low (faible) ↔ Mid (moyen) ↔ Hi (élevé)

4 Appuyez sur **[CUSTOM/MENU]** ou **[RTN]** pour quitter le mode fonction.



ATTENTION

- Le réglage du volume peut être retardé de quelques secondes lorsque vous réduisez la vitesse du véhicule.
- Le volume du son peut ne pas toujours changer en fonction de la vitesse du véhicule par rapport à la qualité de la réception GPS.

Comment utiliser l'unité principale lorsqu'un changeur de CD (disponible en option) est connecté

Ce chapitre examine l'utilisation d'un changeur CD (disponible en option) connecté à l'unité principale.

Écoute d'un CD

1 Passer en mode changeur de CD.

Pour de plus amples informations, reportez-vous à la section "Changement de mode audio", à la page 99.

Passage à la piste suivante ou retour au début de la piste en cours de lecture

1 Appuyez sur [SELECT] (Droite/Gauche) pendant plus d'une

Droite: passe à la piste suivante.
Gauche: revient au début de la piste en cours de lecture.
(Appuyez plusieurs fois pour revenir aux pistes précédentes.)

Utilisation de la molette de commande

1 Tournez le bouton [VOL].

Vers la droite:
passe à la piste suivante.
Vers la gauche:
revient au début de la piste en cours de lecture.
Tournez la molette plusieurs fois pour revenir aux pistes précédentes.

Avance rapide/rembobinage

Avance rapide ou rebobinage du morceau en cours de lecture.

1 Appuyez et maintenez enfoncé le bouton [SELECT] (Droite/Gauche).

Droite: avance rapide.
Gauche: rebobinage.

Lecture du début des pistes (SCAN)

1 Appuyez sur [4 SCAN].

Si vous appuyez sur le bouton pendant moins d'une seconde, le changeur passe à la piste suivante et lit celle-ci pendant 10 secondes, puis il charge et lit la piste suivante pendant 10 secondes, et ainsi de suite, sur la totalité du CD, jusqu'à ce que vous appuyiez à nouveau sur le bouton. Maintenez le bouton enfoncé pendant plus d'une seconde pour lire les 10 premières secondes de la première piste de chaque CD chargé.

ATTENTION

- Pour continuer la lecture d'une piste qui vous plaît, appuyez une nouvelle fois sur le bouton pour interrompre le balayage.
- Une fois que le disque a été entièrement balayé, la lecture ordinaire reprend à l'endroit où le balayage a débuté.

Répétition d'une piste (REPEAT)

1 Appuyez sur [5 RPT].

Si vous appuyez sur le bouton pendant moins d'une seconde, le changeur répète la piste en cours de lecture jusqu'à ce que vous appuyiez une nouvelle fois sur le bouton. Maintenez le bouton enfoncé pendant plus d'une seconde pour répéter toutes les pistes du CD en cours de lecture.

Lecture des pistes en ordre aléatoire (RANDOM)

1 Appuyez sur [6 RAND].

Si vous appuyez sur le bouton pendant moins d'une seconde, le changeur lit les pistes du CD en cours de lecture en ordre aléatoire jusqu'à ce que vous appuyiez une nouvelle fois sur le bouton. Maintenez le bouton enfoncé pendant plus d'une seconde pour lire en ordre aléatoire les pistes de tous les CD chargés dans le changeur sélectionné.



ATTENTION

- En lecture aléatoire, appuyez sur [5 RPT] pour répéter la piste en cours. Pour annuler la répétition de la piste (et retourner en lecture aléatoire), appuyez une nouvelle fois sur [5 RPT].
Durant la lecture d'une piste bien précise: répétition de la piste en cours de lecture.
Durant la recherche d'une piste: répétition de la piste suivante.
- Il peut arriver qu'une piste soit lue (sélectionnée) deux ou trois fois d'affilée. Il ne s'agit pas d'un dysfonctionnement.
- Si vous sélectionnez l'une des fonctions suivantes - "Lecture du début des pistes", "Répétition d'une piste" et "Lecture des pistes en ordre aléatoire" -, un message [SCAN], [ALL SCAN], [REPEAT], [ALL REPEAT], [RANDOM] ou [ALL RANDOM] apparaît à l'écran pour indiquer la fonction en cours.

- La lecture aléatoire ne s'arrête pas si vous éjectez un CD.

Passage au CD suivant ou précédent

1 Appuyez sur [SELECT] (Haut/Bas).

Haut:

sélectionne le numéro de CD suivant.

Bas:

sélectionne le numéro de CD précédent.

Sélection d'un CD

Vous pouvez sélectionner le CD de votre choix parmi les CD chargés.

1 Appuyez sur [MODE] pendant plus d'une seconde.

2 Appuyez sur l'un des boutons [1] à [6].

Boutons	1	2	3	4	5	6
CD	1	2	3	4	5	6
	7	8	9	10	11	12

Pour sélectionner un CD portant les numéros 7 à 12, maintenez le bouton en question enfoncé un peu plus longtemps.

3 Appuyez sur [MODE] pendant plus d'une seconde pour quitter le mode de sélection directe.

Comment utiliser le tuner lorsqu'un tuner radio HD disponible en option est connecté (uniquement pour les États-Unis)

À propos de la radio HD

Si le tuner radio HD (radio haute définition) en option est connecté, la réception des émissions numériques et terrestres radio est possible. Si la diffusion numérique et terrestre est possible, la réception FM possèdera la même qualité qu'un CD, et la réception AM aura la même qualité sonore qu'une FM classique. Selon le statut de la réception, la radio HD peut également recevoir des émissions analogiques, ce qui signifie que la réception est toujours possible sans couverture numérique.

Pour mémoriser les stations, vous disposez d'une méthode automatique et d'une méthode manuelle. L'unité principale accepte en mémoire jusqu'à 24 stations: 6 en AM et 18 en FM (6 chacune pour FM1, FM2 et FM3.) (Réglage initial)

Reportez-vous à "Mode d'emploi du tuner", à la page 117 pour de plus amples informations sur les opérations suivantes:

- Écoute sur le tuner
- Sélection d'une station
- Enregistrement automatique des stations dans la mémoire (le mode de préréglage automatique: ASM)
- Mémorisation manuelle des stations
- Balayage des stations préréglées

Lors d'une réception numérique, [HD] apparaît à l'écran.

Passage d'un affichage à un autre lors de la réception de la radio HD

Pendant la réception numérique, vous pouvez afficher le nom de la station ainsi que d'autres informations.

1 Appuyez sur [SCREEN] pendant plus d'une seconde.

À chaque pression du bouton, le menu passe en revue les éléments suivants: station name (nom de la station) → title* (titre) → artist* (artiste) → album* (album) → genre (genre).

*: Selon la nature de l'émission diffusée, il est possible qu'aucune information ne soit affichée.

Réglages de la réception radio HD

Il est possible de sélectionner la méthode de réception radio HD. Lorsque le tuner radio HD est connecté à cette unité principale pour la première fois, il est réglé sur [AUTO] (sélection numérique/analogique automatique).

1 Appuyez sur [CUSTOM/MENU] pendant plus d'une seconde.

Le mode de sélection du menu est activé.

2 Appuyez sur le bouton [SELECT] (Haut/Bas) pour sélectionner FUNC, puis appuyez sur [ENTER].

Le mode fonction est activé.

3 Appuyez sur [SELECT] (Haut/Bas) pour sélectionner la radio HD.

4 Appuyez sur [ENTER].

Affichage de l'écran de réglage de la réception.

5 Appuyez sur [SELECT] (Haut/Bas) pour sélectionner Auto ou OFF.

Lorsque le tuner est réglé sur [AUTO], la réception numérique et la réception analogique sont automatiquement sélectionnées en alternance. Dans les régions ne permettant pas la réception numérique, la réception est automatiquement analogique afin d'éviter toute perte de réception. Lors d'une réception numérique, [HD] apparaît à l'écran. Ce message n'apparaît pas lors d'une réception analogique.

Lorsque le tuner est réglé sur [OFF], la réception est toujours analogique.

6 Appuyez sur [CUSTOM/MENU] ou [RTN] pour quitter le mode

Mode d'emploi du tuner avec une radio satellite XM disponible en option (États-Unis et Canada uniquement)

À propos de la radio satellite XM

Si le tuner radio satellite XM est connecté, les émissions radio satellite peuvent être reçues.

Avec la radio satellite XM, plus de 170 canaux sont disponibles y compris des programmes sur la musique, le sport, les actualités et les divertissements.

Le canal peut être sélectionné dans différentes catégories, par exemple ROCK et DANCE, ou encore grâce à une sélection individuelle et manuelle des canaux de diffusion.

La réception de la radio satellite XM est tarifée; vous devez vous y abonner.

Il est possible de s'abonner via le site Web de la radio XM.

URL: <http://www.xmradio.com>

ATTENTION

Pour en savoir plus sur l'utilisation et le réglage du tuner radio satellite XM, consultez le manuel de l'utilisateur du tuner radio satellite XM.

Vous pouvez mémoriser jusqu'à 24 stations dans l'unité principale.

Sélection du mode radio

1 Passez en mode radio satellite XM.

Pour de plus amples informations, reportez-vous à la section "Changement de mode audio", à la page 99.

Sélection d'un canal

1 Appuyez sur [RTN] pendant moins d'une seconde pour accéder aux bandes XM souhaitées.

Le menu affichera dans l'ordre les bandes radio XM1 → XM2 → XM3 → XM4 à chaque pression du bouton.

2 Appuyez sur [SELECT] (Droite/Gauche) pour sélectionner un canal.

Droite: sélectionne le canal supérieur.
Gauche: sélectionne le canal inférieur.

3 Appuyez sur [SELECT] (Droite/Gauche) pendant plus d'une seconde pour lancer la recherche automatique de canaux.

La réception est activée pour tous les canaux de la catégorie sélectionnée. (Reportez-vous à la page 152 pour de plus amples informations sur la "Sélection des catégories".)

Droite: commence la recherche dans les canaux supérieurs.
Gauche: commence la recherche dans les canaux inférieurs.

Utilisation en mode rotatif

1 Tournez le bouton [VOL].

Vers la droite:
sélectionne les canaux supérieurs.
Vers la gauche:
sélectionne les canaux inférieurs.

Sélection des catégories

Le canal peut être sélectionné parmi différentes catégories. Ex.: ROCK et DANCE. Consultez le site XM pour de plus amples informations sur les catégories.

1 Appuyez sur [SELECT] (Haut/Bas) pendant moins d'une seconde.

Le menu affichera les catégories dans l'ordre suivant à chaque pression du bouton:

Haut: passe à la catégorie suivante.
Bas: revient à la précédente catégorie.

Sélection directe de canaux

Vous pouvez sélectionner le canal directement.

1 Appuyez sur [MODE] pendant plus d'une seconde.

Le système passera en mode de sélection directe des canaux.

2 Appuyez sur [SELECT] (Droite/Gauche) pour sélectionner le numéro du canal.

Droite: passe au numéro suivant.
Gauche: revient au numéro précédent.

3 Appuyez sur [SELECT] (Haut/Bas) pour sélectionner le numéro de canal à introduire.

Lorsque vous appuyez sur le bouton, le menu passe en revue les types de support suivants.

0 ↔ 1 ↔ 2 ↔ 3 ↔ 4 ↔ 5 ↔ 6 ↔ 7 ↔
8 ↔ 9 ↔ 0 ↔ ...

4 Appuyez sur [ENTER].

Début de la réception.

Mémorisation manuelle des canaux

Ce chapitre aborde la mémorisation des canaux sous les touches numérotées.

1 Appuyez sur [SELECT] (Droite/Gauche) pour sélectionner le canal à mémoriser.

2 Sélectionnez un bouton au choix, de [1] à [6], et maintenez-le enfoncé pendant plus de deux secondes.

Le canal est à présent mémorisé sous le bouton sélectionné. Répétez la procédure pour mémoriser manuellement d'autres canaux pour les boutons [1] à [6]. Ces boutons sont appelées boutons de présélection.

ATTENTION

Si vous déconnectez la batterie du véhicule (dans le cadre d'une réparation ou de l'enlèvement de l'unité principale), tous les canaux mémorisés sont perdus. Vous devrez les remémorer.

Balayage des canaux prééglés

Cette fonction permet de lire tous les canaux des boutons de présélection pendant cinq secondes chacun.

1 Appuyez sur [SELECT] (Bas) pendant plus d'une seconde.

[P SCAN] apparaît à l'écran et le système lit les canaux mémorisés sous les boutons de présélection [1] à [6] pendant cinq secondes chacun.

2 Pour arrêter le mode de balayage des canaux mémorisés sur le canal de votre choix, appuyez à nouveau sur [SELECT] (Bas).

L'unité principale restera sur le canal de votre choix.

Passage d'un affichage à un autre à l'aide de la radio satellite XM

1 Appuyez sur [SCREEN] pendant plus d'une seconde.

Lorsque vous appuyez sur le bouton, le menu passe en revue les éléments suivants:

channel name (nom du canal) →
category name (nom de la catégorie)
→ title (titre) → name (nom) → channel
name (nom du canal) → ...

ATTENTION

Si aucun nom n'a été défini, le message NO_DATA apparaît à l'écran.

Affichage du numéro d'identification XM

Affiche le numéro d'identification XM. Ce numéro est nécessaire pour la souscription à des programmes etc.

1 Appuyez sur [CUSTOM/MENU] pendant plus d'une seconde.

Le mode de sélection du menu est activé.

2 Appuyez sur le bouton [SELECT] (Haut/Bas) pour sélectionner FUNC, puis appuyez sur [ENTER].

3 Appuyez sur [SELECT] (Haut/Bas) pour sélectionner le numéro d'identification XM (XM ID).

4 Appuyez sur [ENTER].

Le numéro d'identification XM s'affiche à l'écran.

5 Appuyez sur [CUSTOM/MENU] ou [RTN] pour quitter le mode fonction.

Mode d'emploi du tuner avec une radio satellite SIRIUS disponible en option (États-Unis et Canada uniquement)

À propos de la radio satellite SIRIUS

Si le tuner radio satellite SIRIUS est connecté, les émissions radio satellite peuvent être reçues.

Avec la radio satellite SIRIUS, plus de 125 canaux sont disponibles y compris des programmes sur la musique, le sport, les actualités et les divertissements.

Le canal peut être sélectionné dans différentes catégories, par exemple POP et ROCK, ou encore grâce à une sélection individuelle et manuelle des canaux de diffusion.

La réception de la radio satellite SIRIUS est tarifiée; vous devez vous y abonner.

Il est possible de s'abonner via le site Web de la radio SIRIUS.

URL: <http://cdn.sirius.com>

ATTENTION

Pour en savoir plus sur l'utilisation et le réglage du tuner radio satellite SIRIUS, consultez le manuel de l'utilisateur du tuner radio satellite SIRIUS.

Vous pouvez mémoriser jusqu'à 24 stations dans l'unité principale.

Sélection du mode radio

1 Passez en mode radio satellite SIRIUS.

Pour de plus amples informations, reportez-vous à la section "Changement de mode audio", à la page 99.

Sélection d'un canal

1 Appuyez sur [RTN] pendant moins d'une seconde pour accéder aux bandes SR souhaitées.

Le menu affichera dans l'ordre les bandes radio SR1 → SR2 → SR3 → SR4 à chaque pression du bouton.

2 Appuyez sur [SELECT] (Droite/Gauche) pour sélectionner un canal.

Droite: sélectionne le canal supérieur.
Gauche: sélectionne le canal inférieur.

3 Appuyez sur [SELECT] (Droite/Gauche) pendant plus d'une seconde pour lancer la recherche automatique de canaux.

La réception est activée pour tous les canaux de la catégorie sélectionnée. (Reportez-vous à la page 155 pour de plus amples informations sur la "Sélection des catégories".)

Droite: commence la recherche dans les canaux supérieurs.
Gauche: commence la recherche dans les canaux inférieurs.

Utilisation en mode rotatif

1 Tournez le bouton [VOL].

Vers la droite: sélectionne les canaux supérieurs.
Vers la gauche: sélectionne les canaux inférieurs.

Sélection des catégories

Le canal peut être sélectionné parmi différentes catégories. Ex.: POP et ROCK. Consultez le site SIRIUS pour de plus amples informations sur les catégories.

1 Appuyez sur [SELECT] (Haut/Bas) pendant moins d'une seconde.

Le menu affichera les catégories dans l'ordre suivant à chaque pression du bouton:

Haut: passe à la catégorie suivante.
Bas: revient à la précédente catégorie.

Sélection directe de canaux

Vous pouvez sélectionner le canal directement.

1 Appuyez sur [MODE] pendant plus d'une seconde.

Le système passera en mode de sélection directe des canaux.

2 Appuyez sur [SELECT] (Droite/Gauche) pour sélectionner le numéro du canal.

Droite: passe au numéro suivant.
Gauche: revient au numéro précédent.

3 Appuyez sur [SELECT] (Haut/Bas) pour sélectionner le numéro de canal à introduire.

Lorsque vous appuyez sur le bouton, le menu passe en revue les types de support suivants.

0 ↔ 1 ↔ 2 ↔ 3 ↔ 4 ↔ 5 ↔ 6 ↔ 7 ↔
8 ↔ 9 ↔ 0 ↔ ...

4 Appuyez sur [ENTER].

Début de la réception.

Mémorisation manuelle des canaux

Ce chapitre aborde la mémorisation des canaux sous les touches numérotées.

1 Appuyez sur [SELECT] (Droite/Gauche) pour sélectionner le canal à mémoriser.

2 Sélectionnez un bouton au choix, de [1] à [6], et maintenez-le enfoncé pendant plus de deux secondes.

Le canal est à présent mémorisé sous le bouton sélectionné. Répétez la procédure pour mémoriser manuellement d'autres canaux pour les boutons [1] à [6]. Ces boutons sont appelées boutons de présélection.

ATTENTION

Si vous déconnectez la batterie du véhicule (dans le cadre d'une réparation ou de l'enlèvement de l'unité principale), tous les canaux mémorisés sont perdus. Vous devrez les remémorer.

Balayage des canaux présélectionnés

Cette fonction permet de lire tous les canaux des boutons de présélection pendant cinq secondes chacun.

1 Appuyez sur [SELECT] (Bas) pendant plus d'une seconde.

[P SCAN] apparaît à l'écran et le système lit les canaux mémorisés sous les boutons de présélection [1] à [6] pendant cinq secondes chacun.

2 Pour arrêter le mode de balayage des canaux mémorisés sur le canal de votre choix, appuyez à nouveau sur [SELECT] (Bas).

L'unité principale restera sur le canal de votre choix.

Passage d'un affichage à un autre à l'aide de la radio satellite SIRIUS

1 Appuyez sur [SCREEN] pendant plus d'une seconde.

Lorsque vous appuyez sur le bouton, le menu passe en revue les éléments suivants:

channel name (nom du canal) →
category name (nom de la catégorie)
→ title (titre) → artist (artiste) →
channel name (nom du canal) → ...

ATTENTION

Si aucun nom n'a été défini, le message NO_DATA apparaît à l'écran.

Affichage du numéro d'identification SIRIUS

Affiche le numéro d'identification SIRIUS. Ce numéro est nécessaire pour la souscription à des programmes etc.

1 Appuyez sur [CUSTOM/MENU] pendant plus d'une seconde.

Le mode de sélection du menu est activé.

2 Appuyez sur le bouton [SELECT] (Haut/Bas) pour sélectionner FUNC, puis appuyez sur [ENTER].

3 Appuyez sur [SELECT] (Haut/Bas) pour sélectionner le numéro d'identification SIRIUS (SIRIUS ID).

4 Appuyez sur [ENTER].

Le numéro d'identification SIRIUS s'affiche à l'écran.

5 Appuyez sur [CUSTOM/MENU] ou [RTN] pour quitter le mode fonction.

Comment utiliser l'unité principale lorsqu'un adaptateur d'interface pour iPod® (disponible en option) est connecté

Vous pouvez connecter un iPod à l'unité principale au moyen d'un adaptateur d'interface (iPC-106) pour iPod disponible en option. Vous pourrez alors écouter des fichiers audio iPod et utiliser certaines fonctions iPod à partir de l'unité principale. Pour de plus amples informations sur le raccordement d'un adaptateur d'interface pour iPod, ainsi que sur les réglages et d'autres informations, consultez le MANUEL DE L'UTILISATEUR de l'adaptateur d'interface pour iPod.

iPod est uniquement destiné aux copies légales ou aux copies autorisées par le détenteur des droits. Ne volez pas la musique. iPod® est une marque déposée d'Apple Computer, Inc., enregistrée aux États-Unis et dans d'autres pays.

Écoute de fichiers audio iPod (Si aucun iPod n'est connecté)

Fonction

Connectez un iPod au moyen de l'adaptateur d'interface pour iPod.

L'iPod débute la lecture dès qu'il est connecté.



ATTENTION

- L'iPod lit le fichier audio qu'il était en train de lire avant d'être connecté. Si l'unité principale ne détecte pas le fichier audio qui était joué précédemment, il débute la lecture au premier fichier audio.
- Lorsque vous connectez l'iPod au moyen de l'adaptateur d'interface pour iPod disponible en option, "ECLIPSE" apparaît à l'écran de l'iPod. L'iPod n'est pas utilisable directement lorsque le message "ECLIPSE" est affiché.



MISE EN GARDE

- Débranchez les écouteurs et tous les autres accessoires de l'iPod avant de le connecter à l'adaptateur d'interface pour iPod. Si vous ne le faites pas, il est possible que l'iPod soit inutilisable à partir de l'unité principale.
- Si l'égaliseur de l'iPod a été personnalisé, le son peut être altéré lorsque l'iPod est connecté à l'adaptateur d'interface pour iPod disponible en option.

Écoute de fichiers audio iPod (Si un iPod est connecté)

Fonction

Passez en mode iPod.

Pour de plus amples informations, reportez-vous à la section "Changement de mode audio", à la page 99.

Passage au fichier audio suivant ou retour au début du fichier audio en cours.

Fonction

Appuyez sur [SELECT] (Droite/Gauche) pendant moins d'une seconde.



Droite : passe au fichier audio suivant.

Gauche : revient au début du fichier audio en cours. (Appuyez plusieurs fois pour les fichiers audio précédents)

Avance/Retour rapides

Fonction

Appuyez et maintenez enfoncé le bouton [SELECT] (Droite/Gauche).



Droite: avance rapide.

Gauche: rembobinage.

Recherche d'un fichier audio

Le mode de recherche de l'iPod peut être utilisé à partir de l'unité principale.

Fonction

1 Appuyez sur le bouton [MODE].



: Le mode de recherche est activé.

2 Tournez le bouton [VOL] pour sélectionner l'option du mode de recherche.



: Les éléments du mode Recherche sont sélectionnés dans l'ordre suivant.

Playlists ↔ Albums ↔ Artists ↔ Genres ↔ Songs
↔ Playlists

3 Appuyez sur [ENTER].



: En fonction de l'option sélectionnée, les informations suivantes s'affichent à l'écran.

Playlists: affichage de la liste de lecture sélectionnée sur l'iPod
Artists: affichage des noms d'artiste
Albums: affichage des noms d'album
Songs: affichage des noms des fichiers audio
Genres: affichage des noms de genre

4 Tournez le bouton [VOL] pour sélectionner l'option du mode de recherche de votre choix, puis appuyez sur [ENTER].



: Si SONGS est sélectionné, la chanson choisie sera jouée. Si vous sélectionnez une autre option du mode de recherche, poursuivez la sélection jusqu'à ce que vous ayez sélectionné une chanson.

L'iPod lit et répète tous les fichiers de la liste de sélection (liste de lecture, artiste, album et genres).

Après avoir sélectionné l'élément du mode de recherche désiré (ARTIST, ALBUM ou GENRES), appuyez sur le bouton [1] pour lire tous les fichiers de cet élément. Aucun fichier ne peut être lu même si le bouton [1] est pressé après avoir sélectionné PLAY LIST.



ATTENTION

- Chaque option du mode de recherche affichera les informations suivantes avant les données relatives au fichier audio:

Mode de recherche	Ordre d'affichage
Playlists	Playlists → Songs
Artists	Artists → Albums → Songs
Albums	Albums → Songs
Genres	Genres → Artists → Albums → Songs
Songs	Songs

- L'option ALL sur iPod s'affiche en mode Recherche de listes de lecture. Sélectionnez Listes de lecture pour lire tous les fichiers.

Répétition d'un fichier audio (REPEAT)

Fonction

Appuyez sur [5].



: L'iPod répète le fichier audio en cours de lecture jusqu'à ce que vous appuyiez à nouveau sur le bouton.

Lecture des fichiers audio en ordre aléatoire (SHUFFLE)

Fonction

Appuyez sur [6].

RAND

6



: Si vous appuyez sur le bouton pendant plus d'une seconde, l'iPod lit les fichiers audio en cours de lecture en ordre aléatoire jusqu'à ce que vous appuyiez une nouvelle fois sur le bouton.

: Maintenez le bouton enfoncé pendant moins d'une seconde pour lire en ordre aléatoire les fichiers audio de l'iPod.

ATTENTION

- Quand une des fonctions REPEAT et RANDOM est sélectionnée, un message tel que [RPT], [ALL-RAND] ou [RAND] apparaît sur l'affichage pour vérifier la fonction en cours.
- REPEAT et RANDOM fonctionnent tous les deux de la même manière que les modes REPEAT et SHUFFLE sur iPod.

Affichage de texte

L'affichage peut être activé afin de montrer le nom de l'album, le nom de l'artiste et le nom de la chanson.

Fonction

Appuyez sur le bouton [SCREEN] pendant plus d'une seconde.

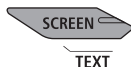

: Les noms de l'album, de l'artiste et de la chanson défilent et l'affichage des informations change dans l'ordre suivant.

Song → Artist → Album → Song ...

ATTENTION

- Un texte enregistré avec des caractères autres qu'alphanumériques et des symboles ne peut pas être affiché.
- Les caractères qui ne peuvent pas être affichés apparaissent sous forme de * (astérisques).
- S'il n'y a pas de texte stocké dans le fichier musique, [NO DATA] apparaîtra.

Divers

Raccordement de lecteurs audio portables à la prise AUX

Lorsque vous branchez un câble LAN en option (AUX 105) sur l'appareil, il est impossible de brancher un autre périphérique optionnel.

Cet appareil comporte deux bornes de connexion : une pour le connecteur RCA et l'autre pour le câble LAN en option (AUX 105).

1 Mettez le lecteur audio portable sous tension et lancez la lecture.

Le mode AUX est activé.

Pour de plus amples informations, reportez-vous à la section "Changement de mode audio", à la page 99.



ATTENTION

- Lorsque le mode AUX est activé, mettre le lecteur audio hors tension ou débrancher le cordon de connexion peut engendrer des perturbations parasites susceptibles d'endommager les écouteurs du système. Pour éviter ces inconvénients, veillez à éteindre le système ou à quitter le mode AUX pour un autre mode avant d'éteindre ou de débrancher le lecteur audio portable.
- Les niveaux de sortie audio varient en fonction des appareils pouvant être connectés via cette méthode. Réglez minutieusement le volume jusqu'à ce que le niveau de sortie du lecteur connecté soit connu.
- Avant d'utiliser un lecteur audio portable dans un véhicule, lisez attentivement le manuel de l'utilisateur du lecteur et veillez à ce qu'il fonctionne correctement dans le véhicule.
- Lorsque vous branchez un câble LAN en option (AUX 105) sur l'appareil, aucun autre périphérique utilisant l'E-LAN ne peut être connecté.

Activation et désactivation du mode AUX

1 Appuyez sur [CUSTOM/MENU] pendant plus de deux secondes.

Le mode de sélection du menu est activé.

2 Appuyez sur le bouton [SELECT] (Haut/Bas) pour sélectionner FUNC, puis appuyez sur [ENTER].

Le mode fonction est activé.

3 Appuyez sur le bouton [SELECT] (Haut/Bas) pour sélectionner AUX ACTIVE/DESACTIVE.

Le mode AUX ACTIVE/DESACTIVE est activé.

4 Appuyez sur le bouton [SELECT] (Haut/Bas) pour sélectionner le mode ACTIVE/DESACTIVE.

Appuyez sur le bouton pour changer de mode de la manière suivante :

Haut: ACTIVE

Bas: DESACTIVE

Les réglages sélectionnés sont appliqués.

Sélection du système d'entrée

Lorsque vous utilisez un cordon AUX disponible en option (AUX105), vous pouvez sélectionner l'entrée RCA ou l'entrée du cordon AUX (AUX105) pour l'unité principale.

1 Appuyez sur [MODE] pendant plus d'une seconde.

Le système basculera entre l'entrée RCA et l'entrée du cordon AUX à chaque pression du bouton.

Entrée RCA (Entrée) ↔ Cordon AUX disponible (Sous-entrée)

Modification de la sensibilité de l'entrée auxiliaire

Vous pouvez modifier la sensibilité du mode auxiliaire.

1 Appuyez sur [CUSTOM/MENU] pendant plus de deux secondes.

Le mode de sélection du menu est activé.

2 Appuyez sur le bouton [SELECT] (Haut/Bas) pour sélectionner FUNC, puis appuyez sur [ENTER].

Le mode fonction est activé.

3 Appuyez sur [SELECT] (Haut/Bas) pour sélectionner la Sensibilité AUX.

Le mode Sensibilité AUX est activé.

4 Appuyez sur le bouton [SELECT] (Haut/Bas) pour sélectionner le mode de sensibilité.

Ceci vous permet de basculer d'un mode Sensibilité à un autre de la manière suivante :

Low ↔ Mid ↔ Hi ↔ Low ↔ ...

Les réglages sélectionnés seront appliqués.

5 Appuyez sur [CUSTOM/MENU] ou [RTN] pour quitter le mode fonction.

Si vous avez une question:

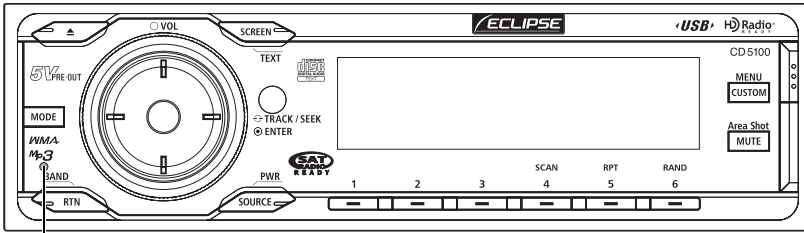

Bouton [RESET]

Vérifiez d'abord le point suivant avant de lancer le dépannage des problèmes.

⚠ MISE EN GARDE

Si un problème survient, par exemple l'unité principale ne répond à aucune pression de bouton ou l'affichage ne fonctionne pas correctement, appuyez sur [RESET] au moyen d'un trombone ou d'un objet similaire.

L'actionnement du bouton [RESET] effacera toutes les entrées de la mémoire. Les paramètres définis par défaut avant la livraison seront réinitialisés.

Informations affichées (pour le dépannage)

Les informations qui figurent dans le tableau ci-dessous indiquent le statut du CD, de la mémoire USB, de la fonction Area Shot, des radios XM et Sirius, de l'iPod et du changeur de CD. Reportez-vous au tableau pour connaître l'opération à effectuer.

Contenu	Explication et mesure corrective
INFO 1 L'OBTURATEUR DU LECTEUR CD EST OUVERT	Fermez l'obturateur.
INFO 2 LE MAGASIN NE CONTIENT AUCUN DISQUE	Aucun disque n'a été chargé dans le magasin ou le lecteur. Insérez un disque dans le magasin. (Insérez un disque musical)
INFO 3 LES DISQUES SONT SALES OU ENDOMMAGÉS	Le disque inséré est sale ou positionné en sens inverse. Vérifiez le sens du disque ainsi que sa propreté.
INFO 5 ERREUR MÉCANIQUE DU LECTEUR CD OU DU CHANGEUR CD	<ul style="list-style-type: none"> Le lecteur CD ou le changeur CD ne fonctionne pas. Passez en revue la procédure d'enlèvement du magasin. Si vous n'arrivez pas à éjecter un magasin, demandez l'aide de votre revendeur.
INFO 6 LA TEMPÉRATURE INTERNE DU LECTEUR CD ET DU CHANGEUR CD EST ÉLEVÉE (PROTÉGER LE CAPTEUR)	<ul style="list-style-type: none"> La température interne du lecteur CD et du changeur CD est trop élevée pour permettre leur fonctionnement. Attendez leur refroidissement. Reprenez la lecture lorsque le message "High temperature sensed and CD stopped" disparaît. Si la lecture du CD est toujours impossible, demandez l'aide de votre revendeur.
INFO 7 PANNE DU CIRCUIT D'ALIMENTATION INTERNE	<ul style="list-style-type: none"> Éteignez puis rallumez la batterie (ACC) pour reprendre le fonctionnement. Si le problème persiste, veuillez contacter votre revendeur.
LOAD	Le changeur CD vérifie la présence de CD après l'insertion d'un magasin dans le changeur.

FILE ERR	AUCUN FICHER CORRECT DANS LE CD-R OU LA MEMOIRE USB	Vérifiez le fichier.
NO SUPPORT DEVICE	FORMAT DE MEMOIRE USB NON PRIS EN CHARGE	Vérifiez les normes de la mémoire USB.
USB ERR	ERREUR AU NIVEAU DE LA TRANSMISSION DES DONNEES	Vérifiez la connexion avec la mémoire USB.
AUTH_ERR	LES DONNEES AREA SHOT NE PEUVENT ETRE IMPORTEES CORRECTEMENT	Vérifiez les données E-iSERV.
ANTENNA	L'ANTENNE XM EST DECONNECTÉE	Branchez l'antenne XM.
NO SIGNAL	ÉCHEC DE RÉCEPTION DU SIGNAL RADIO SATELLITE XM	Sélectionnez un autre canal.
OFF AIR	AUCUNE STATION SUR LE CANAL SELECTIONNE	Sélectionnez un autre canal.
CHANNEL---	RECEPTION DU CANAL IMPOSSIBLE OU CANAL NON DISPONIBLE DANS LA CATEGORIE SELECTIONNEE	Sélectionnez un autre canal.
INVALID	RECEPTION DU CANAL IMPOSSIBLE	Sélectionnez un autre canal.
ANTENNA	L'ANTENNE SIRIUS EST DECONNECTÉE	Branchez l'antenne Sirius.
CALL 888-539-SIRIUS (APPELEZ 888-539-SIRIUS)	AUCUNE SOUSCRIPTION AU CANAL SELECTIONNÉ	Souscrivez à Sirius pour recevoir ce service de la radio satellite Sirius.
ACQUIRING	ÉCHEC DE RÉCEPTION DU SIGNAL RADIO SATELLITE SIRIUS	Sélectionnez un autre canal.
NO iPod	iPod N'EST PAS CONNECTÉ	Assurez-vous que l'iPod est connecté correctement.
READING...	l'iPod EST EN PHASE D'ENVOI DE DONNÉES	Attendez jusqu'à ce que le message disparaisse avant mettre en marche.
NO DATA	IL N'Y A AUCUN FICHER MUSICAL STOCKÉ DANS l'iPod	Vérifiez les fichiers contenus dans l'iPod.
ERROR1	L'iPod A ARRÊTÉ D'ENVOYER DES DONNÉES POUR UNE CERTAINE RAISON	Vérifiez la connexion avec l'iPod.
ERROR2	LOGICIEL iPod NON SUPPORTÉ	Vérifiez le logiciel iPod.

Autres informations

Mode	Problème	Causes	Mesure corrective à prendre	Reportez-vous à la page
Tous	Son inaudible ou faible	Le volume est-il suffisamment élevé?	Augmentez le volume.	100
		La fonction Silence est-elle activée (MUTE)?	Désactivez la fonction Silence (MUTE).	100
		Le réglage de l'atténuateur ou de l'équilibre sonore est-il trop élevé ou trop faible?	Réglez l'atténuateur et l'équilibre sonore dans une position normale.	100
		Autres causes probables: le câble du signal audio ou un écouteur est endommagé.	Demandez à votre revendeur de régler le problème.	—
	L'appareil ne s'allume pas.	L'absence d'alimentation est-elle due à l'installation d'un nombre trop élevé d'appareils électriques?	Demandez à votre revendeur de régler le problème.	—
		Autres causes probables: la batterie du véhicule est déchargée, l'alimentation électrique ou la ligne d'interconnexion est coupée.	Demandez à votre revendeur de régler le problème.	—
	Les fréquences ou les titres mémorisés ont été supprimés.	Avez-vous déconnecté la batterie du véhicule pour une réparation ou une vérification?	Entrez-les à nouveau dans la mémoire.	118
		L'absence d'alimentation est-elle due à l'installation d'un nombre trop élevé d'appareils électriques?	Demandez à votre revendeur de régler le problème.	—
		Autres causes probables: la batterie du véhicule est déchargée, l'alimentation électrique ou la ligne d'interconnexion est coupée.	Demandez à votre revendeur de régler le problème.	—
	Aucune tonalité de référence.	La tonalité de référence est-elle désactivée?	Activez la tonalité de référence.	142
	La télécommande ne fonctionne pas.	La batterie est-elle faible?	Remplacez la batterie.	121
		La batterie est-elle installée en polarité inverse?	Réinstallez la batterie dans le bon sens.	121
		Le photorécepteur de la télécommande est-il exposé au rayonnement solaire?	Utilisez la télécommande à proximité du récepteur.	—
		Autre cause probable: la télécommande est défectueuse.	Demandez à votre revendeur de régler le problème.	—

Mode	Problème	Causes	Mesure corrective à prendre	Reportez-vous à la page
CD	Impossible d'insérer le disque. Le disque est éjecté dès que vous essayez de l'insérer. Ou vous n'arrivez pas à éjecter le disque. Vous ne parvenez pas à changer de disque.	Le disque possède-t-il une étiquette ou un cachet supplémentaire?	N'apposez aucune étiquette ni aucun cachet sur le disque.	103
		Le disque présente-t-il des bords non rognés, des déformations ou des zones endommagées?	Essayez d'insérer un nouveau disque. Éliminez toute imperfection. N'utilisez pas de disques déformés ou endommagés.	103
	Le son saute. Le son est intermittent. Le son est de mauvaise qualité.	Le disque est-il endommagé? (rayé, tordu, etc.)	Essayez un autre disque. N'utilisez pas un disque endommagé.	103
		Le disque est-il propre?	Nettoyez le disque.	104
		L'angle de montage du lecteur est-il correct? Le lecteur est-il correctement fixé?	Demandez à votre revendeur de régler le problème.	—
		La route empruntée est-elle accidentée?	Évitez d'utiliser l'appareil lorsque la route est accidentée.	96
	Vous ne parvenez pas à éjecter le disque.	Si vous ne connaissez pas la cause	Appuyez sur [▲ OPEN/EJECT] pendant plus de cinq secondes après avoir ouvert le panneau avant.	—
Tuner	Il ne reçoit aucune station ou le son est statique.	L'antenne est-elle rentrée?	Dépliez l'antenne.	—
		Le tuner est-il correctement réglé sur une station?	Sélectionnez une station.	117
		Êtes-vous en dehors de la zone de réception des stations préréglées?	Sélectionnez une station locale. (Il se peut qu'aucune station locale ne soit disponible dans la région que vous traversez)	117
		Utilisez-vous simultanément dans le véhicule une autre unité principale, par exemple un ordinateur ou un téléphone portable?	Évitez d'utiliser ces appareils en même temps que l'unité principale.	—
		Autres problèmes éventuels: un câble de l'antenne est distendu ou débranché, le câblage de l'antenne est défectueux.	Demandez à votre revendeur Eclipse de régler le problème.	—

Caractéristiques techniques

<GÉNÉRALITÉS>

Alimentation	14,4 V CC (11-16V)
Débit de courant	3A
Dimensions (l x H x P)	
Unité principale encastrée	7" x 2" x 6-1/8" (178 x 50 x 155 mm)
Masse (poids)	Env. 1,7 kg
Plage de température de fonctionnement	-20°C à +65°C (-4°F à +149°F)
Plage de température de stockage	-40°C à +85°C (-20°F à +185°F)

<TUNER FM>

Gamme de fréquences	
États-Unis:	87,75~107,9 MHz (intervalle de 0,2 MHz)
Asie:	87,5~108 MHz (intervalle de 0,05 MHz)
Australie:	87,5~108 MHz (intervalle de 0,1 MHz)
Amérique latine:	87,75~107,9 MHz (intervalle de 0,1 MHz)
Sensibilité utilisable	15 dBf
Seuil de sensation douloureuse 50 dB	24 dBf
Réponse de fréquence	30~15000 Hz, ± 3 dB
Séparation stéréo	38 dB (1 kHz)

<TUNER AM>

Gamme de fréquences	
États-Unis:	530~1710 kHz (intervalle de 10 kHz)
Asie:	522~1629 kHz (intervalle de 9 kHz)
Australie:	522~1710 kHz (intervalle de 9 kHz)
Amérique latine:	530~1710 kHz (intervalle de 10 kHz)
Sensibilité utilisable	22 μ V

<SECTION CD>

Réponse de fréquence	20 Hz~20 kHz, ± 3 dB
Pleurage et scintillement	En dessous des seuils mesurables
Séparation stéréo	80 dB
Rapport signal-bruit (niveau acoustique pondéré A)	95 dB
Plage dynamique	95 dB
Distorsion harmonique	0,008%

<SECTION MÉMOIRE USB>

Réponse de fréquence	20 Hz~20 kHz ± 3 dB
Rapport signal-bruit (niveau acoustique pondéré A)	95 dB
Distorsion harmonique	0,008%

<AMPLIFICATEUR AUDIO>

Puissance de sortie	14W x 4 (20 Hz~20 kHz, 1% THD, 4 Ω , Vcc=14,4V) Max. 50W x 4
Niveau/impédance de sortie	Impédance en sortie de ligne 5V/55 Ω
Intensité	+10 dB à 100 Hz/+6 dB à 10 kHz

Comment contacter le service clientèle

Si le produit nécessite une réparation, veuillez contacter le revendeur Eclipse suivant près de votre domicile.

<États-unis/CANADA>

Fujitsu Ten Corp. of America
19600 South Vermont Avenue, Torrance, CA90502
Téléphone: 1-800-233-2216 (Information)

<AUSTRALIE>

Fujitsu Ten (Australia) PTY LTD.
89 Cook Street Port Melbourne, Victoria 3207 Australia
Téléphone: 1800 211 411
Fax: 03 9646 8084

<MALAISIE>

CSE Automotive Technologies Sdn. Bhd.
Level 5, Axis Plaza, Jalan U1/44, Glenmarie, 40150 Shah Alam,
Selangor D.E., Malaisie
Téléphone: 03-5569-4200
Fax: 03-5569-4201

<SINGAPOUR>

Cobara Singapore Pte Ltd
#07-02 King's Centre 390, Havelock Road Singapour 169662
Téléphone: 6737 2568
Fax : 6737 9538

<CORÉE>

J & TED TRADE
Toy Bldg 2F, 1815 San Kyuk 2 Dong, Buk Gu, Daegu, Corée
Téléphone: (053) 382-8248
Fax: (053) 381-3037

<TAIWAN>

Sentrek Taiwan, LTD.
1, 9F, Lane 155, Section 3, Peishen RD., Shenkeng, Taipei Hsien, 222
Taiwan, R.O.C.
Téléphone: 02-2662-8110
Fax: 02-2662-8117

<INDONESIE>

PT. Anugrah Valova Electrindo.
Jl.Bukit Gading Raya Blok P 21-22, Kelepa Gading Barat, Jakarta 14240
Téléphone: (021) 4585-2857
Fax: (021) 4586-5710

<THAÏLANDE>

Safe-T-Cut (Thaïlande) Co., Ltd.

114/9 Soi Suwansawadi, Thungmahamek, Rama 4 Rd., Sathorn,
Bangkok 10120, Thaïlande.

Téléphone: 02-671-9610-12

Fax: 02-671-9614

Medidas de seguridad para el uso del CD5100

A continuación se detallan los símbolos de advertencia y precaución que se utilizan en el manual y en el CD5100. Indican la forma segura y correcta de manipular el producto para evitar lesiones personales al usuario y a otras personas y para evitar el deterioro del producto.

Antes de leer el manual, se recomienda leer y comprender la información importante que aparece en este apartado.



Advertencia

Este símbolo indica una situación en la que una manipulación incorrecta o el caso omiso del mismo puede dar como resultado lesiones personales graves e incluso mortales.



Precaución

Este símbolo indica una situación en la que la manipulación incorrecta o el caso omiso del mismo puede dar como resultado lesiones personales o el deterioro del producto.

Lea con atención todo el material (manuales y garantías) que se suministra con el producto. Eclipse no asume ninguna responsabilidad por un comportamiento insatisfactorio del producto como consecuencia del incumplimiento de estas instrucciones.



ADVERTENCIA

- **No modifique el sistema con el fin de utilizarlo con un uso distinto al especificado. Además, se deben seguir los procedimientos de instalación aquí descritos. Eclipse no se hace responsable de daños como lesiones graves, muerte o deterioro del producto a consecuencia de una instalación con fines de uso distinto del previsto.**
- **Esta unidad principal requiere 12 V de CC y se debe instalar exclusivamente en un vehículo con un sistema eléctrico con toma de tierra negativa de 12 V. Cualquier otro tipo de instalación puede provocar un incendio u otros daños graves en la unidad principal y en el vehículo.**
- **No instale nunca esta unidad principal en lugares donde pueda interferir con la operación segura del vehículo. No obstruya nunca la visión del conductor. No instale la unidad principal donde pueda interferir con el funcionamiento de los frenos, la dirección o cualquier unidad principal de seguridad, incluidos los cinturones de los asientos y los airbags.**
- **Antes de realizar orificios en el vehículo para la instalación, es preciso verificar las ubicaciones de las tuberías, depósitos, cableado eléctrico y otros sistemas y componentes del vehículo para garantizar que no causarán interferencias o contacto. Además, se deberán adoptar también medidas de prevención contra oxidación y fugas en la zona de perforación. De lo contrario, puede producirse un incendio o una descarga eléctrica.**
- **Cuando instale la unidad principal, no extraiga ni altere los elementos de sujeción del vehículo tales como tuercas, pernos, tornillos, grapas y accesorios. Nunca desinstale, mueva o modifique el cableado existente del vehículo, incluidas las tomas de tierra eléctricas y las correas. La alteración de los componentes del vehículo puede resultar en un funcionamiento inseguro.**
- **Antes de la instalación, extraiga el terminal de batería negativo (-) para evitar descargas, formación de arcos eléctricos, incendios y daños en el cableado del vehículo y la unidad principal que está instalando.**
- **Asegure el cableado con una cinta o tiras de plástico para que los cables no interfieran con el funcionamiento del vehículo, incluido el pedal de freno, la caja de cambios y la dirección. Coloque los cables de modo que no se rocen, raspen ni dañen al mover los componentes del vehículo, incluidos los asientos eléctricos.**
- **Para evitar daños en la unidad principal y el vehículo (incluido un incendio), no suministre nunca corriente eléctrica a la unidad principal instalada de modo que sobrecargue la capacidad del circuito existente en el vehículo. No deje nunca sin aislar un cable de alimentación de corriente o una conexión. Instale siempre los fusibles, interruptores de circuitos y relés suministrados.**



ADVERTENCIA

- Los airbags constituyen una unidad fundamental de seguridad. No instale nunca una unidad principal de modo que pueda alterar el cableado de los airbags o interferir en la trayectoria de los mismos. Los airbags deben funcionar correctamente si se produce un accidente.
- Cuando haya finalizado la instalación, compruebe que los sistemas eléctricos del vehículo funcionan correctamente, incluidas las luces, la bocina, las luces de freno y los intermitentes de emergencia.
- Por su seguridad, no utilice un taladro sin guantes o gafas de seguridad. La suciedad o la ruptura de una broca puede causar heridas oculares graves e incluso ceguera.
- Ponga cinta aislante en los extremos de todos los cables, incluso si no se utilizan. Un aislamiento adecuado evita la formación de arcos eléctricos, descargas e incendios.
- Algunas unidades principales utilizan pilas. No instale nunca una unidad principal con pilas accesibles para los niños. En el caso de ingestión de una pila, acuda al médico inmediatamente.
- Cuando el vehículo esté en movimiento, no aparte nunca la vista de la carretera para realizar ajustes en la unidad principal. Debe prestar atención a la carretera para evitar accidentes. No permita que la operación o el ajuste de la unidad principal le distraigan de una conducción correcta.
- El conductor no debe mirar a la pantalla mientras conduce. Se puede producir un accidente si no se presta atención a la carretera.
- No coloque objetos extraños en la ranura de carga del disco o del terminal de entrada del USB, puesto que se podrían producir incendios o electrocuciones.
- No desmonte ni modifique la unidad principal. Se pueden producir accidentes, incendios o descargas.
- No permita la entrada de agua u otros objetos extraños en las partes internas de la unidad principal. Se pueden producir humos, incendios o descargas.
- Procure recordar la ubicación del control remoto. Pueden ocurrir accidentes de tráfico o problemas en la conducción si el control remoto se cae debajo de los pedales, etc., cuando se detiene el vehículo o cuando da una curva.
- No lo utilice si está roto (la pantalla no se ilumina ni produce sonidos). Se pueden producir accidentes, incendios o descargas.
- Sustituya siempre los fusibles con otros de idéntica capacidad y características. No utilice nunca un fusible de mayor capacidad que el original. La utilización de un tipo incorrecto de fusible causar un incendio o daños graves.
- Si entran objetos extraños o agua en la unidad principal, saldrá humo. Si se desprende un olor extraño, detenga su funcionamiento de inmediato y póngase en contacto con su distribuidor. Pueden producirse accidentes, incendios o descargas si continúa utilizando el producto en estas condiciones.
- El conductor no debe cambiar el CD ni la memoria USB mientras conduce. Detenga primero el vehículo en un lugar seguro y luego realice los cambios, ya que pueden producirse accidentes si no se presta atención a la carretera.
- Las bolsas de plástico y los envoltorios pueden causar asfixia y la muerte. Manténgalas alejadas de los niños. No se ponga nunca una bolsa en la cabeza o la boca.

**PRECAUCIÓN**

- El cableado y la instalación de esta unidad principal requieren experiencia y conocimientos. Se recomienda que la instalación la realice un profesional. Consulte a su distribuidor o a un instalador profesional. Un cableado incorrecto puede dañar la unidad principal o interferir con una operación segura del vehículo.
- Use únicamente los accesorios especificados. El uso de otras piezas podría dañar la unidad principal o provocar que las piezas se desprendan de la unidad principal.
- No instale la unidad principal en lugares en los que se acumule condensación (alrededor de la manguera del aire acondicionado, etc.), entre en contacto con agua o en condiciones de humedad elevada, polvo o humo aceitoso. Si en la unidad principal entra agua, humedad, polvo o humo aceitoso pueden producirse humos, incendios o fallos de funcionamiento.
- No instale la unidad principal en lugares en los que no se pueda sujetar convenientemente o donde haya fuertes vibraciones. Además, si va a instalar la unidad principal con cinta de doble cara, limpie primero los restos de suciedad y cera de la zona de instalación. De lo contrario, la unidad principal se podría aflojar por las vibraciones durante la conducción, causando problemas y pudiendo causar accidentes de tráfico o lesiones.
- No la instale en lugares con luz solar directa o donde reciba aire caliente directamente de la calefacción. Esto podría aumentar la temperatura del interior de la unidad principal y provocar incendios y fallos de funcionamiento.
- No bloquee el ventilador, el difusor o las aberturas de la calefacción de la unidad principal. Si se bloquea el ventilador, el difusor o las aberturas de la calefacción se puede sobrecalentar el interior y causar incendios.
- Realice la conexión tal como se especifica en el manual de instalación. Si no se conecta adecuadamente, se pueden provocar incendios o accidentes.
- Si instala la unidad principal en vehículos con airbags, compruebe las indicaciones del fabricante en cuanto a su funcionamiento antes de utilizarlos. Es posible que los airbags no funcionen correctamente.
- Efectúe el cableado de forma que los cables no resulten atrapados por las piezas móviles como los railes de los asientos y atornille las piezas del cuerpo del vehículo. Se pueden producir accidentes, incendios y descargas eléctricas a causa de la desconexión y cortocircuitos.
- Realice el cableado de forma que los cables no entren en contacto con las piezas metálicas. El cable podría dañarse por el contacto con las piezas metálicas y causar incendios y descargas.
- Evite las superficies calientes cuando realice el cableado de la unidad principal. Las temperaturas elevadas pueden dañar el cableado, causando cortocircuitos, formación de arcos eléctricos e incendios.
- Si modifica el lugar de instalación de la unidad principal, consulte a su distribuidor al respecto para mayor seguridad. Es necesario disponer de experiencia para desinstalar y instalar la unidad.
- Mantenga el volumen a un nivel razonable para poder escuchar los sonidos del exterior del vehículo, como sonidos de aviso, voces y sirenas. Si no lo hace podría sufrir un accidente.
- Procure que las manos y los dedos no se queden atrapados cuando ajuste el ángulo de inclinación o al cerrar la pantalla. Podría resultar herido.
- No ponga las manos ni los dedos en la ranura de inserción del disco o del terminal de entrada del USB puesto que podría lesionarse.
- No toque la parte disipadora de calor del amplificador para evitar quemaduras.
- No recargue las pilas secas. Las pilas secas se podrían romper y causar lesiones.
- No utilice pilas distintas a las especificadas ni mezcle pilas nuevas con gastadas. Si la pila se rompe o tiene una fuga, podría causar heridas o contaminar el entorno.

 **PRECAUCIÓN**

- Cuando introduzca las pilas en la unidad principal, preste atención a la polaridad (positivo/negativo) e insértelas de la forma adecuada. Si las polaridades de la pila son incorrectas, podrían provocar heridas y contaminar el entorno a causa de rupturas y fugas.
- Sustituya las pilas usadas tan pronto como sea posible para que no tengan fugas y dañen la unidad principal. La fuga de una pila puede quemarle la piel o los ojos. Lávese las manos después de manipular las pilas.
- Si la solución alcalina de las pilas secas entra en contacto con la piel o la ropa, lávese con agua limpia. Si la solución le entra en los ojos, lávese con agua y acuda de inmediato a un médico.
- Cuando elimine pilas secas de litio, coloque cinta aislante en los terminales positivo y negativo y deséchelas a continuación de acuerdo con las normativas locales. Se pueden causar cortocircuitos, incendios y roturas si las elimina y entran en contacto con otros objetos conductores de electricidad como piezas metálicas, etc.
- No corte, desmonte ni caliente las pilas ni las arroje al fuego o al agua. Se pueden producir incendios y lesiones a causa de la ruptura de la pila y de fugas.
- Guarde el control remoto en un lugar alejado de la luz solar directa, temperaturas altas y elevados niveles de humedad. La carcasa podría deformarse y romper o causar fugas en las pilas.
- Utilice esta unidad principal sólo para el interior del vehículo. Podrían provocarse descargas o lesiones.
- Preste atención a la posición del volumen cuando encienda la unidad. Podría sufrir lesiones de oído si se emite un sonido demasiado elevado al encender la unidad.
- No manipule la unidad en condiciones anormales como cuando el sonido está interrumpido o distorsionado. Podría causar un incendio.
- Esta unidad principal utiliza luz láser invisible. No desmonte ni modifique la unidad principal. Si tiene algún problema, póngase en contacto con su distribuidor. Si modifica la unidad principal podría recibir emisiones láser (empeorando la visión) o causar accidentes, incendios o descargas.
- Si la unidad principal se cae o si las partes decorativas están rotas, apague la unidad y póngase en contacto con su distribuidor. Si utiliza la unidad en estas condiciones, puede causar incendios o descargas.

RECORDATORIO

Tabla de contenido

Medidas de seguridad para el uso del CD5100	172	I
Precauciones de funcionamiento	184	II
Nombres de los controles y las piezas	185	III
Cómo utilizar el reproductor de CD/MP3/WMA	191	IV
Funcionamiento del reproductor de archivos de música USB	202	V
Cómo utilizar el sintonizador de radio	205	VI
Utilización del control remoto	208	VII
Cómo utilizar la función Area Shot (sólo EE.UU. y Canadá)	210	VIII
Cómo utilizar el control de audio	216	IX
Cómo utilizar el modo de ajuste de sonido	218	X
Realizar cambios con el modo de ajuste de visualización ...	224	XI
Realizar cambios con el modo de función	229	XII
Cómo utilizar la unidad principal con un cambiador de CD opcional	236	XIII
Cómo utilizar el sintonizador con un sintonizador de radio de alta definición opcional (Sólo EE.UU.)	238	XIV
Cómo utilizar el sintonizador con un sintonizador de radio por satélite XM opcional (sólo EE.UU. y Canadá)	240	XV
Cómo utilizar el sintonizador con un sintonizador de radio por satélite SIRIUS opcional (sólo EE.UU. y Canadá)	243	XVI
Cómo utilizar la unidad principal con un adaptador de interfaz para iPod® opcional	246	XVII
Otros	250	XVIII
Si tiene alguna pregunta:	252	XIX
Especificaciones	256	XX
Cómo ponerse en contacto con el servicio al cliente	257	XXI

Tabla de contenido

Medidas de seguridad para el uso del CD5100	172
Precauciones de funcionamiento	184
Notas sobre la operación.....	184
Nombres de los controles y las piezas	185
Encendido y apagado.....	187
Cambio de los modos de audio.....	187
Ajuste del volumen.....	188
Cambio a los modos rotatorios.....	188
Creación de un acceso directo.....	188
Cambio de pantalla.....	189
Función de ayuda para el funcionamiento.....	189
Desmontaje del panel frontal.....	190
Utilización del panel desmontable.....	190
Cómo extraer el panel desmontable.....	190
Cómo colocar el panel desmontable.....	190
Cómo utilizar el reproductor de CD/MP3/WMA	191
Acerca de los discos compactos.....	191
Acerca de los CD nuevos.....	191
Acerca de los accesorios de los CD.....	192
Acerca de los CD prestados.....	192
Cómo extraer los CD.....	192
Acerca de los CD con formas irregulares.....	192
Acerca de la limpieza de un CD.....	192
Acerca de MP3/WMA.....	193
¿Qué es un archivo MP3/WMA?.....	193
Estándares de archivos MP3 reproducibles.....	193
Estándares de archivos WMA reproducibles.....	193
Etiqueta ID3/WMA.....	193
Soporte.....	194
Formato de los discos.....	194
Nombres de los archivos.....	194
Multisesiones.....	195
Reproducción de MP3/WMA.....	195
Visualización del tiempo de reproducción de MP3/WMA.....	195
Visualización del orden de los nombres de archivos/carpetas de archivos MP3/WMA.....	195
Escucha de un CD.....	196
PISTA (ARCHIVO) SIGUIENTE/ANTERIOR.....	197
CARPETA SIGUIENTE/ANTERIOR.....	197
Regreso al directorio raíz del CD (archivos MP3/WMA).....	198
AVANCE/RETROCESO RÁPIDO.....	198
EXPLORAR/REPETIR/ORDEN ALEATORIO.....	198
EXPLORAR/REPETIR/ORDEN ALEATORIO DE CARPETAS.....	199

VISUALIZACIÓN DEL TÍTULO	199
Expulsión del disco	201
<i>Funcionamiento del reproductor de archivos de música USB.....</i>	202
Acerca de los estándares reproducibles a partir del dispositivo de almacenamiento USB	202
Estándares de archivos MP3 reproducibles.....	202
Estándares de archivos WMA reproducibles	202
Formato de la memoria USB.....	202
Funcionamiento del reproductor de archivos de música USB.....	203
Escuchar archivos de música en la memoria USB	203
Desconexión de la memoria USB.....	204
<i>Cómo utilizar el sintonizador de radio</i>	205
Escuchar el sintonizador de radio	205
Sintonizar una emisora.....	205
Operaciones durante el modo rotario.....	205
Almacenamiento automático de estaciones dentro de la memoria (modos preestablecidos automáticos: ASM)	206
Memorización manual de las emisoras	206
Exploración de emisoras predefinidas.....	206
Cambio de la sensibilidad de recepción para la búsqueda automática.....	207
Cambio de la ubicación de la banda de radio	207
<i>Utilización del control remoto.....</i>	208
Precauciones de uso del control remoto	208
Limpieza del control remoto	208
Sustitución de la pila.....	209
<i>Cómo utilizar la función Area Shot (sólo EE.UU. y Canadá).....</i>	210
Acerca de Area Shot	210
Para utilizar la función Area Shot.....	210
Datos de mapas	211
GPS (Global Positioning System)	211
Visualización de la clave de registro de usuario.....	211
Lectura de los datos de Area Shot	212
Cambio del modo Area Shot	213
Configuración de la pantalla Area Shot	214
Modo de guía durante el itinerario.....	214
Modo callejero.....	215
<i>Cómo utilizar el control de audio</i>	216
Cambio a los modos de control de audio	216
<i>Cómo utilizar el modo de ajuste de sonido.....</i>	218
Acerca del modo de ajuste de sonido	218
Acerca del ecualizador paramétrico	218

Acerca del selector de posición	219
Acerca del cruce	219
Cambio al modo de ajuste de sonido	221
Ajuste del ecualizador paramétrico (PEQ)	221
Configuración de un ecualizador preestablecido	221
Ajuste de las frecuencias centrales y las curvas Q	221
Selector de posición	222
Ajuste de cruce (X-Over)	223
Fase sin atenuación (Non-F Phase)	223
Realizar cambios con el modo de ajuste de visualización	224
Cambio al modo de ajuste de visualización	224
Ajuste del brillo (Bright)	224
Cambio del tipo de visualización (DISP Type)	224
Cambio del fondo (Background)	225
Cambio del medidor de sonido (Sound Meter)	225
Activación/desactivación del pase de diapositivas (Slide show)	225
Visualización de la información de GPS	226
Importar datos de visualización (DISP Data)	227
Cambio del patrón de desplazamiento (Scroll Pattern)	228
Realizar cambios con el modo de función	229
Cambiar el modo de función	229
Ajuste del nombre de la emisora/título del disco (Station Name/Title)	229
Borrado del nombre de la emisora/título del disco (Station Name/Title)	230
Ajuste del tono de guía (Guide Tone)	230
Ajuste de la visualización del reloj (Clock ON/OFF)	230
Ajuste de la hora (Clock Adjust)	231
Cambio de la visualización de la pantalla de demostración (Demo)	231
Configuración de la función de control del sistema audio desde el volante (sólo en EE.UU.)	232
Visualización de los datos de los mandos de control del sistema audio al volante (función válida exclusivamente para los EE.UU.)	232
Configuración de la función AVL (regulador automático de volumen, por sus siglas en inglés)	235
Cómo utilizar la unidad principal con un cambiador de CD opcional	236
Escucha de un CD	236
Avance hasta la pista siguiente o regrese al principio de la pista en reproducción ...	236
Operaciones durante el modo rotario	236
Avance/retroceso rápido	236
Reproducción del comienzo de las pistas (SCAN)	236
Repetición de la misma pista (REPEAT)	237
Reproducción de pistas en orden aleatorio (RANDOM)	237
Pasar al CD siguiente o anterior	237
Especificar un CD para reproducirlo	237

<i>Cómo utilizar el sintonizador con un sintonizador de radio de alta definición opcional (Sólo EE.UU.)</i>	238
Acerca de la radio de alta definición.....	238
Cambio de visualización cuando se recibe la radio de alta definición.....	238
Ajuste de la recepción de la radio de alta definición	239
<i>Cómo utilizar el sintonizador con un sintonizador de radio por satélite XM opcional (sólo EE.UU. y Canadá)</i>	240
Acerca de la radio por satélite XM.....	240
Selección del modo de radio	240
Selección de un canal	240
Operaciones durante el modo rotario.....	240
Selección de categorías.....	240
Selección directa de canales.....	241
Memorización manual de los canales	241
Exploración de canales predefinidos.....	241
Cambio de la visualización con la radio por satélite XM	241
Visualización del ID de XM.....	242
<i>Cómo utilizar el sintonizador con un sintonizador de radio por satélite SIRIUS opcional (sólo EE.UU. y Canadá)</i>	243
Acerca de la radio por satélite SIRIUS.....	243
Selección del modo de radio	243
Selección de un canal	243
Operaciones durante el modo rotario.....	243
Selección de categorías.....	243
Selección directa de canales.....	244
Memorización manual de los canales	244
Exploración de canales predefinidos.....	244
Cambio de la visualización con la radio por satélite SIRIUS.....	244
Visualización del ID de SIRIUS	245
<i>Cómo utilizar la unidad principal con un adaptador de interfaz para iPod® opcional</i>	246
Escuchar archivos musicales iPod (Si no se ha conectado un iPod).....	246
Escuchar archivos musicales iPod (Si se ha conectado un iPod).....	246
Avance hasta el siguiente archivo musical o regrese al principio del archivo en reproducción.	247
Avance y retroceso rápidos.....	247
Búsqueda de un archivo musical	247
Repetición del mismo archivo de música (REPEAT)	248
Reproducción de los archivos musicales en orden aleatorio (SHUFFLE)	249
Visualización de texto	249
<i>Otros</i>	250
Conexión de los reproductores de sonido portátiles a la clavija AUX	250
Activación y desactivación del modo AUX	250
Cambiar el sistema de entrada	251
Cambio de la sensibilidad de la entrada auxiliar.....	251

Si tiene alguna pregunta: 252
 Información mostrada (para solucionar problemas) 252

Especificaciones 256

Cómo ponerse en contacto con el servicio al cliente 257

* Para obtener más información acerca del funcionamiento de E-iSERV (Area Shot, datos de visualización, mando de control del sistema audio al volante), consulte el sitio web de ECLIPSE que se indica a continuación y descargue el manual de funcionamiento. (URL: <http://www.e-iserv.jp>)

RECORDATORIO

Precauciones de funcionamiento

<El CD5100 funcionará sin problemas durante mucho tiempo si lo utiliza correctamente y con cuidado.>

Notas sobre la operación

- Por su seguridad, utilice sólo niveles de volumen que le permitan escuchar sonidos externos.



- Con este reproductor es recomendable utilizar discos con los logotipos que aparecen a la izquierda.
- Puede reproducir CD de música (CD-R/CD-RW) en este reproductor. Asegúrese de utilizar discos que hayan sido procesados adecuadamente. Según la unidad de edición utilizada, es posible que algunos discos no se reproduzcan correctamente.

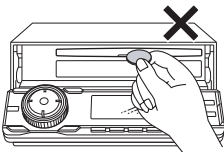

- No introduzca objetos distintos a un CD en la unidad de cabezal. No inserte objetos extraños como monedas ni tarjetas de crédito en la ranura para los discos. Preste especial atención a las travesuras de los niños a este respecto.



- Evite los golpes mecánicos fuertes. Cuando el reproductor sufre una vibración fuerte durante la conducción sobre una superficie irregular, es posible que la reproducción sea intermitente. Si esto ocurre, reanude la reproducción cuando regrese a una carretera más suave.



- Acerca de la condensación de rocío. Con tiempo frío o lluvioso, al igual que la superficie de cristal interior se empaña, también se puede crear rocío (condensación de agua) en la unidad principal. En este caso, la reproducción de los discos se interrumpe o es directamente imposible. Deshumidifique el aire del interior del vehículo durante unos instantes antes de reanudar la reproducción.

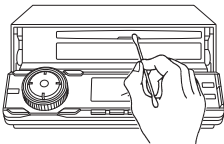

- Limpieza de la ranura para discos. La ranura para discos tiende a acumular polvo. Límpiela de vez en cuando para evitar que el polvo acumulado raye los discos.

Nombres de los controles y las piezas

Vista frontal

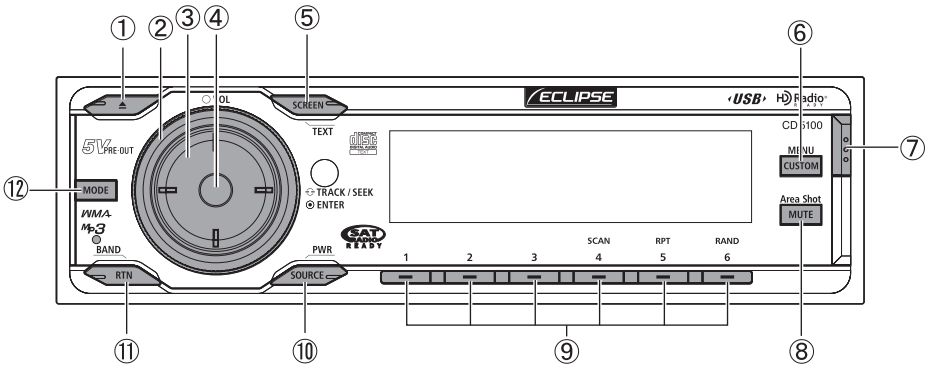

Nº	Botón	Nombre/Función
①		Botón [▲ (OPEN/EJECT)] Abre/cierra el panel frontal y expulsa los CD.
②		Botón [VOL] Ajusta el volumen.
③		Botón [SELECT] Selecciona la emisora de radio y las pistas de un CD. Selecciona los elementos de ajuste.
④		Botón [ENTER] Entra en el elemento seleccionado.
⑤		Botón [SCREEN/TEXT] Cambia el patrón de la pantalla. Cambia la visualización de títulos.
⑥		Botón [CUSTOM/MENU] Cambia el modo de selección de menús. Cambia la función de acceso directo.

Nº	Botón	Nombre/Función
⑦		Botón [Release] Libera el extremo derecho del panel frontal del cuerpo de la unidad principal.
⑧		Botón [MUTE/Area Shot] Activa y desactiva el silencio total. Cambia a la función Area Shot.
⑨		Botones del [1] al [6] Seleccionan los canales predefinidos de radio y realizan las funciones del modo de disco.
⑩		Botón [SOURCE/PWR] Cambia el modo de audio.
⑪		Botón [RTN/BAND] Regresa a la pantalla anterior. Cambia la banda de radio.
⑫		Botón [MODE] Cambia al modo rotatorio.

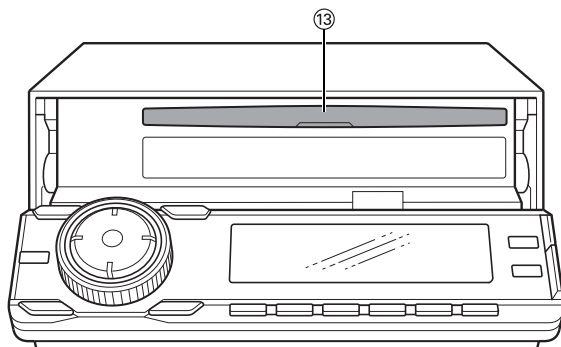

Nº	Nombre/Función
13	Ranura para discos Introduce los discos compactos.



PRECAUCIÓN

No coloque nunca un objeto ni apoye las manos u objetos similares en el panel frontal.

Encendido y apagado

Al encender la unidad, se restaura el estado en que se encontraba la unidad cuando se apagó, por ejemplo, en reproducción de CD y radio.

Si el vehículo no dispone de posición ACC en el conmutador de encendido, se debe actuar con atención al apagar la unidad principal. Siga el paso 2 o el paso 3 cuando apague la unidad.

1 Cuando la unidad esté apagada, pulse el botón [SOURCE/PWR].

Se encenderá la unidad.

ATENCIÓN

Quando se enciende por primera vez la unidad o si los terminales de la batería se han desconectado a causa del mantenimiento del vehículo y se vuelve a encender, la unidad principal se iniciará en el modo FM1. Después de esto, se buscarán automáticamente las estaciones de radio y se almacenarán en los botones del [1] al [6].

2 Con la unidad encendida, pulse el botón [SOURCE/PWR] hasta que escuche un pitido (durante más de un segundo).

Se cortará la corriente y la unidad principal quedará en el modo Standby.

Si pulsa de nuevo el botón [SOURCE/PWR] durante más de dos segundos, la unidad se apagará por completo.

3 Con el interruptor encendido, pulse el botón [SOURCE/PWR] hasta que aparezca [ACC OFF].

La unidad se apagará por completo.

ATENCIÓN

Si el coche no dispone de una posición ACC, pulse el botón [SOURCE/PWR] hasta que aparezca el mensaje [ACC OFF].

Cambio de los modos de audio

1 Pulse el botón [SOURCE] durante menos de un segundo.

Pulse el botón para cambiar el modo en el orden siguiente:

FM/AM → SIRIUS*1 → XM*1 →
 CD (MP3/WMA)*2 → CDC*1 → USB*2 →
 AUX*3 → iPod*1 → FM/AM → ...

*1: No se puede seleccionar si el dispositivo correspondiente no está conectado a la unidad principal.

*2: No aparece si no hay un disco introducido.

*3: No puede seleccionarse si el modo AUX no se encuentra ACTIVADO. Para obtener más información, consulte "activación y desactivación del modo AUX", en la página 250.

ATENCIÓN

El modo de sonido actualmente seleccionado aparece en el indicador de modo situado en la esquina superior izquierda de la pantalla. A la derecha de esta pantalla se encuentran los tres modos de audio que se pueden seleccionar (cuando el cambio de la pantalla está configurado en normal - consulte la página 189).

Modo de audio actual



Modos de audio que se pueden seleccionar

En la tabla siguiente encontrará los iconos de cada modo de audio:

Icono	Modo de audio
	CD
	MP3/WMA
	USB
	FM/AM
	AUX
	Cambiador de CD
	XM
	SIRIUS
	iPod

Ajuste del volumen

1 Gire el botón [VOL].

Giro a la derecha: aumento del volumen.

Giro a la izquierda: disminución del volumen.

ATENCIÓN

Pulse el botón [MUTE/Area Shot] durante menos de un segundo para cortar el volumen o restaurarlo instantáneamente.

PRECAUCIÓN

No ajuste el volumen u otros controles mientras conduce el vehículo. Hágalo sólo mientras esté aparcado en un lugar seguro.

Cambio a los modos rotatorios

Es posible cambiar la función del botón [VOL]. Cuando el modo rotario está activado, con el botón [VOL] se puede cambiar del ajuste de volumen normal a las siguientes funciones:

Fuente	Función	Página
FM/AM	SINTONIZAR HACIA ARRIBA/ ABAJO	205
XM	CANAL SIGUIENTE/ ANTERIOR	240
SIRIUS	CANAL SIGUIENTE/ ANTERIOR	243
CD/Cambiador de CD	PISTA SIGUIENTE/ ANTERIOR	197
MP3/WMA	Búsqueda de ARCHIVOS	197
USB	Busqueda de ARCHIVOS	197
iPod	Búsqueda de pistas	247

Si desea más información sobre las funciones anteriores, consulte las instrucciones de funcionamiento correspondientes a cada fuente de sonido.

1 Pulse el botón [MODE] mientras la unidad principal está encendida en algún modo de audio.

Se ACTIVARÁ el modo de selección rápida con el dial. Cuando se ACTIVA el modo de selección rápida con dial, el indicador de selección rápida se visualizará tal y como se muestra a continuación.

Indicador de selección rápida con dial



Si vuelve a pulsar el botón [MODE] o si no realiza ninguna operación durante más de 10 segundos, se cancelará el modo rotatorio.

Creación de un acceso directo

Puede crear un acceso directo para funciones utilizadas frecuentemente para poder activarlas con una única operación.

Puede crear un acceso directo para cada una de las siguientes funciones de ajuste del modo MENU: modo de ajuste de audio, modo de ajuste de visualización o modo de funciones.

1 Cambie hasta la función de ajuste que se corresponda con el acceso directo.

Consulte la explicación de cada modo de ajuste para obtener más información sobre cómo cambiar entre ellos.

- Modo de ajuste de audio: página 221
- Modo de ajuste de visualización: página 224
- Modo de funciones: página 229

2 Pulse el botón [CUSTOM/MENU] durante más de un segundo.

Se creará un acceso directo. Si el botón [CUSTOM/MENU] se mantiene pulsado menos de un segundo, se activará la función de ajuste definida anteriormente.

ATENCIÓN

- Si intenta crear un acceso directo para una jerarquía incorrecta, el sistema emitirá dos pitidos cuando se pulse el botón [CUSTOM/MENU] durante más de un segundo.
- Puede que no sea posible utilizar la función de acceso directo en determinados modos de audio o a causa de otros ajustes del sistema. En este caso, el sistema emitirá dos pitidos cuando se pulse el botón [CUSTOM/MENU].







Cambio de pantalla

El patrón de visualización de la pantalla se puede cambiar.

1 Pulse el botón [SCREEN/TEXT] durante menos de un segundo.

Al pulsar el botón, el patrón de la pantalla cambia el tipo de visualización en el orden siguiente.

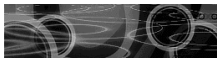
Normal → En pantalla → Pantalla completa → Medidor de sonido → Pase de diapositivas → Información de GPS → Normal →

Patrón	Visualización
Normal 	Muestra la imagen de fondo definida en el modo de ajuste de visualización (consulte la página 225) e información como el tiempo transcurrido del CD y el estado del modo actual de audio.
En pantalla 	Muestra la imagen de fondo definida en el modo de ajuste de visualización (consulte la página 225) y el estado del modo actual de audio.
Pantalla completa 	Muestra la imagen de fondo definida en el modo de ajuste de visualización (consulte la página 225).
Medidor de sonido 	Visualiza el medidor de sonido establecido en el modo de ajuste de visualización (véase página 225).
Pase de diapositivas 	Muestra el pase de diapositivas definido en el modo de ajuste de visualización (consulte la página 225).
Información de GPS 	Muestra la pantalla definida en la visualización de información de GPS cuando se conecta una unidad de GPS opcional (consulte la página 226).

Función de ayuda para el funcionamiento

En el modo de menús, la pantalla muestra una ayuda que le guiará para realizar las operaciones.

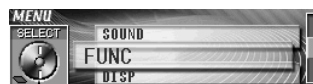

Aparece el botón de función seleccionado para el ajuste.

Desmontaje del panel frontal

Utilización del panel desmontable

El panel frontal de la unidad principal se puede extraer.

Si se extrae este panel al salir del coche puede evitar el robo de la unidad principal.

Cómo extraer el panel desmontable

1 Pulse el botón [Release].

El extremo derecho del panel frontal se separa del cuerpo de la unidad principal.

2 Extraiga el panel frontal.

Sujete el panel frontal y tire de él hacia usted para extraerlo.

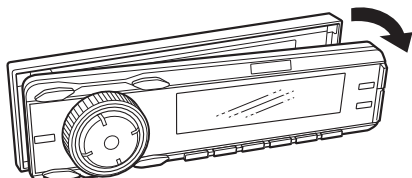

3 Coloque el panel frontal dentro de la carcasa.

Presione para abrir la carcasa del panel frontal y coloque el panel frontal dentro de ésta.

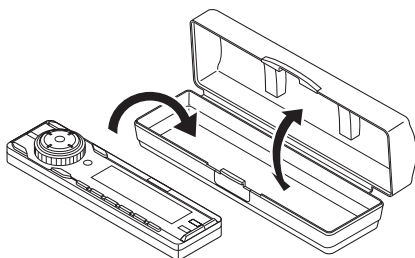

Cómo colocar el panel desmontable

1 Introduzca el extremo izquierdo del panel frontal en la unidad principal.

Encaje la presilla del extremo izquierdo del panel frontal con el bloqueo de la unidad principal.

2 Introduzca el panel frontal.

Presione el extremo derecho del panel frontal hasta que escuche un "clic".

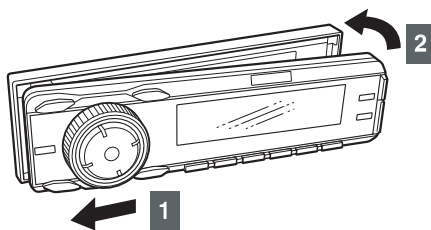

⚠ PRECAUCIÓN

- Si deja caer o golpea el panel desmontable puede sufrir daños o no funcionar correctamente.
- No extraiga ni coloque el panel desmontable mientras conduce puesto que podría sufrir un accidente.
- Guarde el panel en un lugar sin humedad, polvo y agua.
- No deje el panel desmontable en lugares propensos a calentarse, como el salpicadero y sus alrededores.

Cómo utilizar el reproductor de CD/MP3/WMA

Acerca de los discos compactos

- La señal grabada en un disco compacto es leída por un rayo láser de forma que no se toca la superficie del disco. Un arañazo en la superficie grabada o un disco doblado puede deteriorar la calidad del sonido o causar una reproducción intermitente. Siga las siguientes precauciones para garantizar un sonido de la mayor calidad:

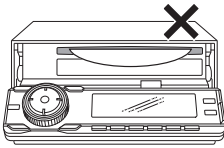

- No deje un disco expulsado en la ranura durante mucho tiempo, o el disco se podría doblar. Los discos se deben almacenar dentro de sus cajas y mantenerlos alejados de temperaturas altas y humedad.

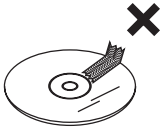

- No pegue trozos de papel o cinta. No escriba encima ni raye el lateral de un disco.



- Los discos giran a una gran velocidad dentro de la unidad principal. No introduzca discos agrietados o doblados dentro del reproductor.



- No toque la superficie grabada cuando manipule un disco; sujete el disco por los bordes.

Acerca de los CD nuevos

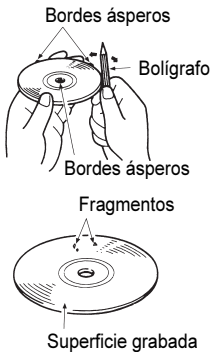

- Algunos discos nuevos son ásperos alrededor del orificio central o en el borde exterior. Extraiga los bordes ásperos con un bolígrafo, por ejemplo. Los bordes ásperos pueden impedir la correcta carga del CD en la unidad principal. Los fragmentos de los bordes ásperos también se pueden pegar a la superficie grabada e interferir en la reproducción.

Acerca de los accesorios de los CD

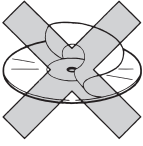

- No utilice accesorios (estabilizadores, sellos protectores, limpiadores para lentes láser, etc.) que se venden para "mejorar el sonido" o "proteger los CD". Los cambios que causan estos accesorios en el grosor del CD o en las dimensiones externas pueden causar problemas en el reproductor.

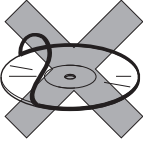

- Asegúrese de NO instalar un protector con forma circular (u otros tipos de accesorios) en los discos. Aunque estos protectores se venden como protección y para mejorar la calidad del sonido (y con efectos antivibración), en realidad pueden ser muy dañinos en la mayoría de los casos. Los problemas más comunes aparecen al introducir y al expulsar los discos junto con problemas de reproducción debidos a la caída del anillo protector del mecanismo del disco.

Acerca de los CD prestados

- No utilice un CD con pegamento o restos de cinta adhesiva o etiquetas. Pueden provocar que el CD se quede atascado dentro o que se dañe la unidad principal.

Cómo extraer los CD

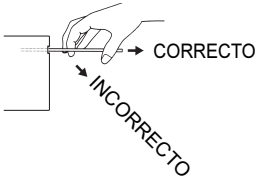

- Cuando extraiga un disco expulsado, sáquelo tirando de él a lo largo de la ranura. Si presiona hacia abajo durante el proceso se podría rayar la superficie grabada del disco.

Acerca de los CD con formas irregulares

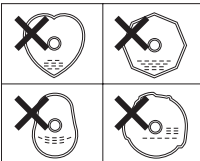

- No se pueden reproducir CD con formas especiales, como los discos con forma de corazón u octogonal. No intente reproducirlos, incluso con un adaptador, puesto que pueden dañar el reproductor.

Acerca de la limpieza de un CD



- Use un limpiador para discos compactos, limpiando con delicadeza desde el centro hasta el borde.



- No utilice bencina, diluyentes, pulverizador para discos LP u otro tipo de limpiadores en los CD. Estos productos pueden dañar el acabado de los CD.

Acerca de MP3/WMA

ATENCIÓN

Está prohibida la creación de archivos MP3/WMA mediante fuentes de grabación como retransmisiones, discos, grabaciones, videos y actuaciones en directo sin permiso del propietario del copyright para usos distintos del entretenimiento personal.

¿Qué es un archivo MP3/WMA?

IV

MP3/WMA (MPEG Audio Layer III) es un formato estándar de tecnología compresión de sonido. Con los formatos MP3/WMA se puede comprimir hasta 10 veces el tamaño original de un archivo.

WMA (Windows Media™ Audio) es un formato para la tecnología de la compresión de sonido. Los archivos WMA se pueden comprimir en un tamaño menor que el de los archivos MP3.

Esta unidad principal tiene limitaciones de uso con los estándares de los archivos MP3/WMA y los soportes y formatos.

Estándares de archivos MP3 reproducibles

- Estándares admitidos: MPEG-1 Audio Layer III
- Frecuencias de muestreo admitidas: 44,1 y 48 (kHz)
- Velocidad de bits admitida: 64, 80, 96, 112, 128, 160, 192, 224, 256, 288, 320 (kbps)
 - * Compatibilidad con VBR (64~320 kbps).
 - * No se admite el formato libre.
- Modos de canales compatibles: monoaural, estéreo, mixto, dual

Estándares de archivos WMA reproducibles

- Estándares admitidos: WMA versión 7
WMA versión 8
WMA versión 9
- Frecuencias de muestreo admitidas: 32, 44,1 y 48 (kHz)
- Velocidad de bits admitida: 48, 64, 80, 96, 128, 160, 192, 256, 320 (kbps)
 - *Compatibilidad con VBR (48~192 kbps).
 - *No se admite la compresión sin pérdida.
 - *No se admiten los archivos WMA grabados con una frecuencia de 48 kHz a una velocidad de bits de 96 kbps.

Etiqueta ID3/WMA

Los archivos MP3/WMA disponen de una "etiqueta ID3/WMA" que permite introducir información para guardar datos como el título de una canción y el autor.

Esta unidad principal admite etiquetas ID3 ver. 1.0, 1.1 y WMA.

Soporte

Entre los soportes capaces de reproducir MP3/WMA se incluyen los discos CD-R y CD-RW. Comparados con los soportes de CD-ROM utilizados frecuentemente para los discos de música, los discos CD-R y CD-RW son frágiles en entornos de elevada temperatura/humedad y es posible que una sección del disco CD-R y CD-RW no sea capaz de reproducir. Las huellas o los arañazos en el disco pueden impedir la reproducción o causar saltos durante la misma. Las secciones de un CD-R y CD-RW pueden deteriorarse si se dejan dentro del vehículo durante largos períodos de tiempo. También se recomienda que los discos CD-R y CD-RW se mantengan en cajas opacas porque los discos son vulnerables a la luz ultravioleta.

Formato de los discos

El formato de los discos que se debe utilizar es ISO9660 de nivel 1 o 2.

Los elementos de control para este estándar son los siguientes:

- Capas máximas de directorios: 8 capas
- Máximo de caracteres para nombres de archivos/carpetas: 32 (incluidos "." y la extensión del archivo de 3 letras)
- Caracteres permitidos para los nombres de archivos/carpetas: A-Z, 0-9, _ (guión bajo)
- Número máximo de archivos en un sólo disco: 999

[Ejemplo de configuración de un CD compatible con MP3/WMA]

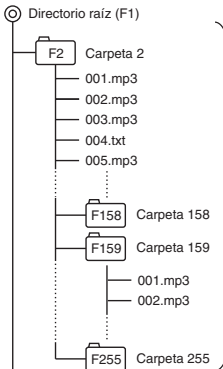

Número máximo de archivos en un sólo disco:
Los archivos distintos a los archivos MP3/WMA (ejemplo: 004.txt) también cuentan como archivos independientes.

- Número total de carpetas en un solo disco: 255
 - Carpetas máximas que reconoce la unidad principal: 256*
- *: El directorio raíz se cuenta como una carpeta.

Nombres de los archivos

Sólo se pueden reconocer y reproducir archivos con las extensiones de MP3/WMA ".mp3" y ".wma". Asegúrese de guardar los archivos MP3 con la extensión ".mp3". Asegúrese de guardar los archivos WMA con la extensión ".wma". Las letras "MP" de la extensión se reconocerán tanto si se introducen en mayúscula como en minúscula.



PRECAUCIÓN

Si la extensión ".mp3" o ".wma" se añade a un archivo que no presenta el formato MP3/WMA, la unidad principal reconocerá incorrectamente ese archivo como un archivo MP3/WMA y lo reproducirá, con el consiguiente sonido ruidoso que puede dañar los altavoces. No ponga la extensión ".mp3" o ".wma" a archivos que no son MP3/WMA.

Multisesiones

Se admiten las multisesiones y es posible reproducir discos CD-R y CD-RW con archivos MP3/WMA. Sin embargo, si se ha grabado con la opción "Track at once", cierre la sesión o procese el mensaje de advertencia. Normalice el formato de cada sesión sin cambiar el formato.

Reproducción de MP3/WMA

Cuando se introduce un disco con archivos MP3/WMA grabados, la unidad principal comprueba todos los archivos del disco. No se emitirá ningún sonido mientras que la unidad principal comprueba los archivos del disco. Se recomienda grabar el disco sólo con archivos MP3/WMA y sin carpetas innecesarias para acelerar la comprobación de los archivos del disco.

IV

Visualización del tiempo de reproducción de MP3/WMA

Es posible que el tiempo de reproducción no sea correcto, en función de las condiciones de grabación del archivo MP3/WMA.

*Es posible que el tiempo de reproducción no sea correcto cuando se utiliza la función de avance/retroceso rápido de VBR.

Visualización del orden de los nombres de archivos/carpetas de archivos MP3/WMA

Los nombres de archivos y carpetas MP3/WMA dentro del mismo nivel se visualizan en el siguiente orden.

1. En primer lugar aparecen las carpetas MP3/WMA, en orden ascendente de números y letras.
2. A continuación aparecen los archivos en orden ascendente de números y letras.

Escucha de un CD

1 Pulse el botón [(OPEN/EJECT)].

Se abrirá el panel frontal.

Si ya se ha cargado un disco, éste se expulsará pulsando el botón [ (OPEN/EJECT)].

2 Introduzca un CD en la ranura con la etiqueta hacia arriba.

El panel frontal se cerrará automáticamente y se comenzará a reproducir el CD de inmediato.



ATENCIÓN

- La reproducción puede ser intermitente si hay un arañazo en el CD o si la superficie grabada está sucia.
- Si ya hay un CD cargado, pulse el botón [SOURCE] durante menos de un segundo para cambiar al modo de CD. (Para más información, consulte el apartado "Cambio de los modos de audio" en la página 187).









PRECAUCIÓN

No pulse el botón [ (OPEN/EJECT)] mientras se introduce el CD. Se podría dañar el panel frontal.

● Nota ●

- Cuando hay datos musicales grabados en el modo normal (CD-DA) en el mismo disco con archivos musicales MP3/WMA, se reproducirán los datos musicales grabados de forma normal. Para escuchar los archivos MP3/WMA, pulse el botón [MODE] durante más de un segundo.
- Si se reproduce un archivo que no es MP3/WMA, aparecerá el mensaje "NO SUPPORT", que indica que no es compatible.
- El cambiador de CD opcional no se puede utilizar para reproducir archivos MP3/WMA.



PISTA (ARCHIVO) SIGUIENTE/ANTERIOR

Soporte	Funcionamiento
CD, MP3/WMA	<p>Pulse el botón unos instantes.</p> <p> (derecha): avanza hasta la siguiente pista (archivo).</p> <p> (izquierda): Regresa al principio de las pistas (archivos) que se están reproduciendo.</p>
CD (modo rotatorio)	<p>Gire el botón.</p> <p> (derecha): Avanza hasta la siguiente pista.</p> <p> (izquierda): Regresa al principio de la pista que se está reproduciendo.</p>
MP3/WMA (modo rotatorio)	<p>1 Pulse el botón [MODE] durante menos de un segundo para visualizar la lista de archivos.</p>
	<p>2 Gire el botón para seleccionar el archivo.</p> <p> (derecha): Avanza hasta el siguiente archivo.</p> <p> (izquierda): Regresa al principio de los archivos que se están reproduciendo.</p>
	<p>3 Pulse el botón [ENTER].</p>

ATENCIÓN

- Para obtener información detallada acerca del funcionamiento de la función de selección rápida con dial, véase la página 188.

CARPETA SIGUIENTE/ANTERIOR

Soporte	Funcionamiento
MP3/WMA	<p>Pulse el botón.</p> <p> (superior): selecciona la siguiente carpeta.</p> <p> (inferior): selecciona la carpeta anterior.</p>

Regreso al directorio raíz del CD (archivos MP3/WMA)



En el directorio raíz, cuando un archivo no se puede reproducir, el sistema volverá al primer archivo legible y se reproducirá este último. (En el ejemplo de configuración, se regresa al archivo 001.mp3. Véase página 194)

Soporte	Funcionamiento
CD, MP3/WMA	<p>Pulse el botón [RTN].</p>  <p>: La unidad principal se desplazará al directorio raíz y se reproducirá la primera pista de música (archivo).</p>







ATENCIÓN

- Cuando no haya ningún archivo que se pueda reproducir en el directorio raíz, se reproducirá el archivo que se encuentre en la primera carpeta.

AVANCE/RETROCESO RÁPIDO

Soporte	Funcionamiento
CD, MP3/WMA	<p>Pulse el botón y manténgalo pulsado.</p>  (derecha): avance rápido.  (izquierda): retroceso.

EXPLORAR/REPETIR/ORDEN ALEATORIO



Soporte	Funcionamiento
CD	<p>Pulse el botón.</p>  : La unidad principal reproducirá los 10 primeros segundos de cada pista. Para cancelar, vuelva a pulsar el botón.  : Se repite la misma pista. Para cancelar, vuelva a pulsar el botón.  : Las pistas se reproducen en orden aleatorio. Para cancelar, vuelva a pulsar el botón.
MP3/WMA	<p>Pulse el botón.</p>  : La unidad principal reproducirá los 10 primeros segundos de cada archivo ubicado dentro de la misma capa de la carpeta que se reproduce actualmente. Para cancelar, vuelva a pulsar el botón.  : Se repite el mismo archivo. Para cancelar, vuelva a pulsar el botón.  : Los archivos se seleccionan de forma aleatoria entre todos los archivos del mismo nivel que la carpeta que se está reproduciendo actualmente. Para cancelar, vuelva a pulsar el botón.

ATENCIÓN



- Durante la reproducción aleatoria, pulse el botón [5 RPT] para repetir la pista (archivo) que se está reproduciendo. Para cancelar la reproducción repetida (y regresar a la reproducción aleatoria), pulse de nuevo el botón [5 RPT]. Durante la reproducción de una pista concreta: la pista (archivo) que se está reproduciendo aparece repetidamente. Durante la búsqueda: la pista (archivo) siguiente se reproduce repetidamente.
- En ocasiones, parece que la misma pista se reproduce (selecciona) dos o más veces en una fila; se trata de una operación normal y no es un indicio de problemas.
- Cuando se selecciona alguna de las funciones - "Reproducción del comienzo de las pistas", "Repetición de la misma pista" y "Reproducción de las pistas en orden aleatorio" - aparecerán los mensajes [SCAN], [REPEAT] o [RANDOM] en la pantalla para verificar la función actual.

IV

EXPLORAR/REPETIR/ORDEN ALEATORIO DE CARPETAS

Soporte	Funcionamiento
MP3/WMA	<p>Pulse el botón durante más de un segundo.</p> <p> : Se reproducirán los 10 primeros segundos de la primera canción de cada carpeta. Para cancelar, vuelva a pulsar el botón.</p> <p> : Se repiten todos los archivos de la misma capa que la carpeta que se está reproduciendo. Para cancelar, vuelva a pulsar el botón.</p> <p> : Se reproducen aleatoriamente todos los archivos de todas las carpetas. Para cancelar, vuelva a pulsar el botón.</p>

VISUALIZACIÓN DEL TÍTULO

Soporte	Funcionamiento
CD (texto de CD)	<p>Pulse el botón durante más de un segundo.</p> <p> : Aparece texto en el orden de título del DISCO → título de la PISTA y la visualización se detiene con el título de la PISTA.</p>
MP3/WMA	<p>Pulse el botón durante más de un segundo.</p> <p> : Cada vez que se pulsa el botón se mostrarán los siguientes elementos en este orden. Nombre de la carpeta/Nombre del archivo* → Etiqueta</p> <p>*: La zona de visualización muestra un máximo de 16 caracteres y a continuación se desplaza para mostrar el resto de caracteres. Después de aparecer el nombre de la carpeta, se muestra el nombre del archivo. Tras el nombre del archivo, la visualización queda fija.</p>

ATENCIÓN

- El texto del CD no aparece con el cambiador de CD opcional.
- Si el CD tiene el logotipo que aparece más abajo, se habrá grabado con un título de disco y con títulos de las pistas.

Esta información aparecerá durante la reproducción.



- No se puede visualizar el texto del CD, el nombre de la carpeta/del archivo o la etiqueta grabada que contenga símbolos y caracteres no alfanuméricos.
-

Expulsión del disco

1 Pulse el botón [**▲**] (OPEN/EJECT).

Se abre el panel frontal y se expulsa el disco.



ATENCIÓN

Si no se expulsa un disco cargado, pulse el botón [**▲**] (OPEN/EJECT) durante más de cinco segundos, con el panel frontal abierto, para expulsar el disco.

2 Extraiga el disco y pulse el botón [**▲**] (OPEN/EJECT).

Se cerrará el panel frontal.



PRECAUCIÓN

- No conduzca con el panel frontal abierto. El panel podría causar lesiones personales inesperadas durante una parada de urgencia o en situaciones similares.
- No intente cerrar el panel frontal manualmente o podría resultar dañado.

Funcionamiento del reproductor de archivos de música USB

Acerca de los estándares reproducibles a partir del dispositivo de almacenamiento USB

- Sistema de archivos compatible: FAT 12/16/32
- Formato de audio reproducible: MP3/WMA
- Corriente máxima: 500 mA
- Compatibilidad: USB1.1/2.0
- Correspondencia: clase de almacenamiento masivo USB

Estándares de archivos MP3 reproducibles

- Estándares admitidos: MPEG-1
MPEG-2
MPEG-2.5
Audio Layer III
- Frecuencias de muestreo admitidas: MPEG-1:32, 44.1 (kHz)
MPEG-2:16, 22.05, 24 (kHz)
MPEG-2.5:8, 11.025, 12 (kHz)
- Velocidad de bits admitida: MPEG-1: 32, 40, 48, 56, 64, 80, 96, 112, 128, 160, 192, 224, 256, 288, 320 (kbps)
MPEG-2: 8, 16, 24, 32, 40, 48, 56, 64, 80, 96, 112, 128, 160 (kbps)
MPEG-2.5:8, 16, 24, 32, 40, 48, 56, 64, 80, 96, 112, 128, 160 (kbps)
* Compatibilidad con VBR (8~320kbps)
* No se admite el formato libre.
- Modos de canales compatibles: monoaural, estéreo, mixto, dual

Estándares de archivos WMA reproducibles

- Estándares admitidos: WMA Versión. 7
WMA Versión. 8
WMA Versión. 9
- Frecuencias de muestreo admitidas: 8, 11.025, 12, 22.05, 32, 44.1 (kHz)
- Velocidad de bits admitida: 8, 16, 24, 32, 40, 48, 64, 80, 96, 128, 160, 192 (kbps)
* Compatibilidad con VBR (40~95 kbps)
* No reproduce DRM.
- Modos de canales compatibles: monoaural, estéreo

Formato de la memoria USB

El formato de los discos que se debe utilizar es ISO9660 de nivel 1 o 2.

Los elementos de control para este estándar son los siguientes:

- Capas máximas de directorios: 8 capas
- Máximo de caracteres para nombres de archivos/ carpetas: 128 (incluidos "." y la extensión del archivo de 3 letras)
- Caracteres permitidos para los nombres de archivos/carpetas: A~Z, 0~9, _ (guión bajo)
- Número máximo de archivos en una sola memoria: 3000

[Ejemplo de configuración de una memoria USB compatible con los formatos MP3/WMA]

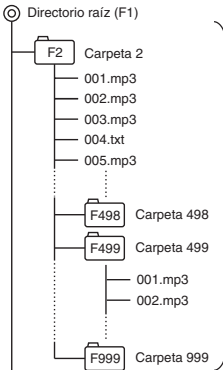

Número máximo de archivos en una sola memoria: 3000.
Archivos con otro formato que no sea MP3/WMA (Ejemplo: 004.txt) se consideran asimismo como memorias independientes.

- Número total de carpetas en una sola memoria: 999
- Carpetas máximas que reconoce la unidad principal: 1000*
- *: El directorio raíz se cuenta como una carpeta.

Funcionamiento del reproductor de archivos de música USB

Una memoria USB o un reproductor de sonido digital con un terminal USB se puede conectar al conector USB, permitiendo escuchar archivos de música de la memoria USB.

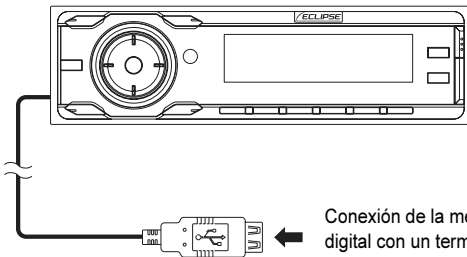

Conexión de la memoria USB o del reproductor de sonido digital con un terminal USB utilizando un conector USB

Escuchar archivos de música en la memoria USB

Funcionamiento

1 Conecte una memoria USB utilizando el conector USB.

2 Pase al modo USB.

Para más información, consulte el apartado "Cambio de los modos de audio" en la página 187

3 Utilice el reproductor de archivos de música USB.

Los procedimientos de funcionamiento son los mismos que los del CD. Consulte "Cómo utilizar el reproductor de CD/MP3/WMA" (página 197 - 245).

 **ATENCIÓN**

- Al menos que cambie la memoria USB, el archivo de música que la memoria estaba reproduciendo se volverá a reproducir, incluso si ésta se ha desconectado.
- Al reproducir música, si se pasa del modo USB a uno diferente y luego se regresa al modo USB, el reproductor de música de la memoria USB comenzará a reproducir el archivo ejecutado anteriormente.

 **PRECAUCIÓN**

- No desconecte la memoria USB o gire la llave de contacto hasta la posición de apagado mientras accede a la memoria USB. De lo contrario, podría dañar los datos.
- Dependiendo de la unidad conectada, es posible que la memoria USB no funcione.
- La memoria USB no es compatible con particiones múltiples. Tampoco es compatible con el nodo USB.
- Se recomienda encarecidamente la realización de copias de seguridad de los datos en caso de que la información almacenada se borre accidentalmente.
- Instale y utilice el dispositivo USB y el conector USB en un lugar donde no obstaculicen la conducción.
- Se prohíbe la reproducción de archivos de música protegidos por el copyright.
- Al conectar un reproductor de sonido digital con un terminal USB al conector USB, puede que se necesite otro conector USB.

Desconexión de la memoria USB

Funcionamiento

Tire de él en línea recta del conector USB.

 **ATENCIÓN**

No desconecte la memoria USB mientras se estén reproduciendo, leyendo o grabando datos.

 **PRECAUCIÓN**

No intente desconectar la memoria USB con fuerza excesiva. De lo contrario, podría dañar el conector USB o la memoria USB.

Cómo utilizar el sintonizador de radio

ATENCIÓN

- Si se han almacenado emisoras en la memoria, al pulsar un botón del [1] al [6] se seleccionará directamente una emisora. (Consulte el apartado "Memorización manual de las emisoras" en la página 206)

Escuchar el sintonizador de radio

1 Cambie al modo del sintonizador.

Para más información, consulte el apartado "Cambio de los modos de audio" en la página 187.

Sintonizar una emisora

Puede grabar distintas emisoras de radio en la memoria de forma manual y automática. La unidad principal acepta hasta 24 emisoras en memoria: 6 en AM y 18 en FM (6 para FM1, FM2 y FM3). (Configuración inicial)

1 Pulse el botón [RTN/BAND] durante menos de un segundo para cambiar a la banda deseada (FM o AM).

Las bandas de radio cambiarán en el orden FM1 → FM2 → FM3 → AM cada vez que pulse el botón.

2 Pulse el botón [SELECT] (derecha/izquierda) para sintonizar una emisora.

Derecha:
sintoniza frecuencias superiores.

Izquierda:
sintoniza frecuencias inferiores.

3 Pulse y mantenga pulsado el botón [SELECT] (derecha/izquierda) para iniciar una búsqueda automática de emisoras.

Derecha:

inicia la búsqueda de frecuencias superiores.

Izquierda:

inicia la búsqueda de frecuencias inferiores.

ATENCIÓN

En determinadas ocasiones, puede resultar difícil mantener una recepción óptima porque la antena del vehículo está en constante movimiento, por lo que se pueden encontrar variaciones en la potencia de las señales de radio recibidas. Otros factores que pueden interferir en la recepción son los obstáculos naturales, señales, etc.

Si se conecta una unidad opcional de sintonización de radio de alta definición, las transmisiones digitales tienen prioridad de recepción. (Sólo en EE.UU.)

Operaciones durante el modo rotario

Para el método de funcionamiento en el modo Rotación, consulte la página 188.

V

VI

Almacenamiento automático de estaciones dentro de la memoria (modo preestablecido automático: ASM)

- 1 Pulse el botón [SELECT] (superior) durante más de dos segundos hasta que escuche un pitido.**

Se iniciará el modo de preselección automática.

Se visualizará [ASM ON] y las emisoras se introducirán automáticamente en la memoria, en los botones del [1] al [6].

Estos botones se denominan botones predefinidos.



ATENCIÓN

- Si pulsa los botones predefinidos (del [1] al [6]) puede seleccionar las emisoras con sólo pulsarlos. Se indica también la frecuencia de la emisora seleccionada.
- Si se graba una nueva emisora en la memoria, se eliminará la emisora anteriormente grabada.
- Si hay menos de seis emisoras, se conservarán las emisoras grabadas en los botones restantes.



PRECAUCIÓN

Si se desconecta la batería del vehículo (para reparar el vehículo o para extraer la unidad principal), se perderán todas las emisoras de la memoria. En este caso, deberá volver a memorizar las emisoras.

Memorización manual de las emisoras

En este apartado se describe la grabación de las emisoras en la memoria en los botones numerados.

- 1 Pulse el botón [SELECT] (izquierda/derecha) para sintonizar la emisora que se introducirá en la memoria.**

- 2 Seleccione uno de los botones, del [1] al [6], y manténgalo pulsado durante más de dos segundos.**

La emisora sintonizada estará memorizada y definida en el botón seleccionado. Repita el procedimiento para definir más emisoras manualmente en la memoria, por turnos, para los botones del [1] al [6]. Estos botones se denominan botones predefinidos.



PRECAUCIÓN

Si se desconecta la batería del vehículo (para reparar el vehículo o para extraer la unidad principal), se perderán todas las emisoras de la memoria. En este caso, deberá volver a memorizar las emisoras.

Exploración de emisoras predefinidas

Esta función permite la recepción de todas las emisoras de los botones predefinidos durante cinco segundos cada una.

- 1 Pulse el botón [SELECT] (inferior) durante más de un segundo.**

En la pantalla aparecerá el mensaje [P SCAN] y las emisoras grabadas en los botones predefinidos del [1] al [6] se reproducirán durante cinco segundos cada una.

- 2 Para detener el modo de exploración en una emisora concreta, pulse de nuevo el botón [SELECT] (inferior).**

La unidad principal quedará sintonizada en la emisora deseada.

Cambio de la sensibilidad de recepción para la búsqueda automática

La unidad principal le permite seleccionar la sensibilidad de recepción que se usará para la búsqueda automática de emisoras. Los dos modos de sensibilidad disponibles en esta unidad son AUTO y DX.

<p>Modo AUTO</p>	<p>Durante la búsqueda automática, la sensibilidad de recepción cambia automáticamente a uno de los dos niveles. En un principio, la sensibilidad de recepción está definida en el nivel bajo para que sólo se reciban las emisoras con señales potentes. Si no se recibe ninguna emisora, la sensibilidad de recepción se aumenta para recibir también emisoras con señales más débiles.</p>
<p>Modo DX</p>	<p>Debido a que la sensibilidad de recepción para la búsqueda automática se define en el nivel alto desde el inicio, se reciben incluso las emisoras con señales más débiles. (Se puede producir un cruce de señales en algunas emisoras que sean difíciles de captar).</p>

ATENCIÓN

Quando se conecta una unidad opcional de sintonización de radio de alta definición, la sensibilidad de recepción se define en el modo AUTO. El modo DX no está disponible. (Sólo en EE.UU.)

1 Compruebe que la unidad principal esté en el modo de espera (standby).

2 Pulse y mantenga pulsado el botón [1] y a continuación el botón [CUSTOM/MENU]. Mantenga pulsados ambos botones durante más de tres segundos.

El modo cambia entre AUTO y DX cada vez que se pulsan los botones.

Cambio de la ubicación de la banda de radio

Se puede modificar la ubicación de las bandas de radio usadas entre la región de América del Norte y Asia/Australia/América Latina. La configuración predeterminada es la de EE.UU. (América del Norte).

ATENCIÓN

Si se conecta una unidad opcional de sintonizador de radio de alta definición, la ubicación de las frecuencias de radio se define para EE.UU. Las demás ubicaciones no estarán disponibles. (Sólo en EE.UU.)

1 Compruebe que la unidad principal esté en el modo de espera (standby).

2 Pulse y mantenga pulsado el botón [3] y a continuación el botón [CUSTOM/MENU]. Mantenga pulsados ambos botones durante más de tres segundos.

Cada vez que se pulsen los botones la frecuencia de radio cambiará en el orden que se muestra a continuación:

USA → ASIA → AUS → LATIN → USA ...

Al encender la unidad, se buscarán automáticamente las emisoras de radio y se almacenarán en los botones del [1] al [6].

Utilización del control remoto

Precauciones de uso del control remoto

- Preste atención cuando utilice el control, especialmente porque es pequeño y ligero. Si se cae o golpea se puede dañar, agotar la pila o funcionar incorrectamente.
- Mantenga el control remoto alejado de la humedad, el polvo y el agua. No lo someta a descargas eléctricas.
- No coloque el control remoto en lugares donde pueda calentarse, como el salpicadero o cerca de una abertura de la calefacción. Si el control remoto se sobrecalienta, su carcasa se puede doblar o sufrir otros problemas.
- No utilice el control remoto mientras conduce porque, de hacerlo, podría causar un accidente.
- Cuando utilice el mando a distancia, apunte hacia el receptor del haz del mando a distancia.
- El receptor de luz no funcionará correctamente si se expone a luz brillante como la luz solar directa.
- Asegúrese de pulsar el botón [PWR] en la unidad principal durante más de cinco segundos para apagarla antes de salir del vehículo. En caso contrario, se podría agotar la batería del vehículo. Cuando la unidad principal está apagada, el mando a distancia permanece inactivo.
- Extraiga las pilas del control remoto cuando no lo vaya utilizar durante un período de tiempo largo.

Limpieza del control remoto

- Use un trapo seco para limpiar la unidad principal. Si el control remoto está muy sucio, límpielo con un trapo humedecido en detergente líquido. No utilice alcohol o diluyente; estos compuestos pueden dañar el acabado.
- En ningún caso utilice bencina o diluyente. Estas sustancias pueden dañar la carcasa o el acabado.

Control remoto

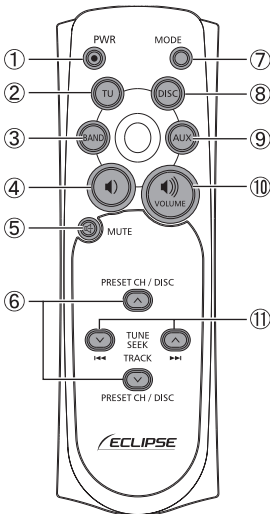

Nº	Botón	Nombre/Función
①		Botón [PWR] Enciende o apaga la unidad principal.
②		Botón [TU] Cambia al modo de sintonizador de radio.
③		Botón [BAND] Cambia la banda de radio.
④		Botón [] Disminuye el volumen.
⑤		Botón [MUTE] Activa y desactiva el silencio total.

Nº	Botón	Nombre/Función
6		Botones [∨ PRESET CH ^]
		Botones [∨ DISC ^]
		Seleccionan los canales predefinidos de radio y realizan las funciones del modo de disco.
7		Botón [MODE]
		Cambia el modo de la fuente de sonido.
8		Botón [DISC]
		Cambia al modo DISC (CD, cambiador de CD, USB o iPod).
9		Botón [AUX]
		Cambia al modo AUX.
10		Botón []
		Aumenta el volumen.
11		Botones [∨ TUNE-SEEK ^]
		Botones [>>> TRACK <<<]
		Seleccionan las emisoras de radio y las pistas de un CD.

Sustitución de la pila

ADVERTENCIA

Para evitar accidentes, guarde las pilas fuera del alcance de los niños. En el caso de ingestión de una pila, acuda al médico de inmediato.

Utilice dos pilas de tamaño AAA.

- 1** Extraiga la tapa trasera del control remoto presionando suavemente y deslizándola en el sentido de la flecha.

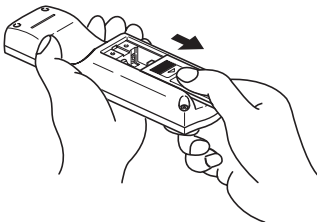

- 2** Coloque las dos pilas suministradas en el compartimento, tal como indica la ilustración del interior.

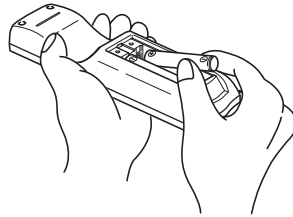

- 3** Vuelva a colocar la tapa en su lugar deslizándola en el sentido de la flecha.

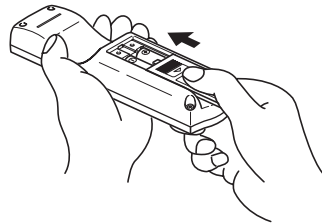

PRECAUCIÓN

- Extremar la atención para evitar la ingestión de una pila.
- La duración estimada de las pilas en el mando a distancia es de aproximadamente un año, si éste último comienza a presentar un funcionamiento defectuoso, sustituya sus pilas por unas nuevas.
- Asegúrese de orientar las pilas de forma correcta, de forma que los polos positivo y negativo coincidan con el diagrama.
- No utilice una pila nueva con una usada; use dos pilas nuevas.
- Use sólo dos pilas del mismo tipo.
- Si hay alguna fuga de líquido de las pilas, extraiga ambas y deséchelas convenientemente. Limpie bien el compartimento de las pilas con un paño seco. Coloque a continuación unas pilas nuevas.

Cómo utilizar la función Area Shot (sólo EE.UU. y Canadá)

Acerca de Area Shot

Con la función Area Shot, se pueden ver mapas de los destinos e información de guía en la unidad principal si ha definido la ruta en el sitio web de ECLIPSE (E-iSERV).



ATENCIÓN

- La visualización en este manual puede diferir de la del producto real.
- Para más información acerca del funcionamiento de la función Area Shot, consulte el sitio Web de ECLIPSE. (URL: <http://www.e-iserv.jp>)

Para utilizar la función Area Shot

Para poder utilizar Area Shot, se deben descargar instrucciones de conducción tales como la dirección del viaje y el nombre de las calles de las intersecciones de giro del sitio web de ECLIPSE (E-iSERV) e importarlas en el CD5100.

El proceso es el siguiente:

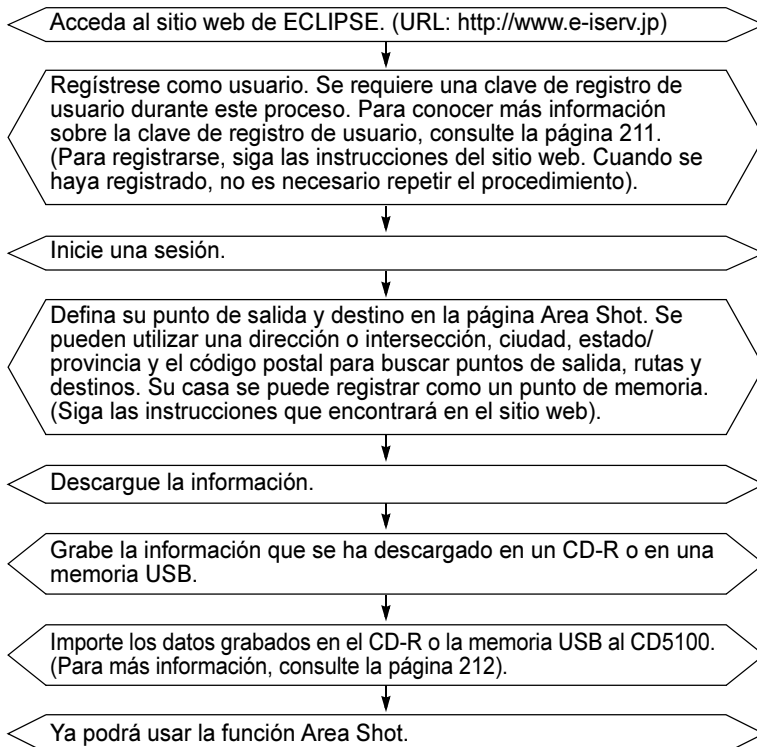

Datos de mapas

Los datos de mapas utilizados por la unidad principal se crearon según la información suministrada por NAVTEQ™.

Si usa los datos de mapas, tenga en cuenta las condiciones reales de la carretera y respete las normas de tráfico.

Está prohibida la copia, publicación o utilización de mapas en soportes electrónicos sin previo permiso por escrito.

GPS (Global Positioning System)

El sistema de navegación mundial GPS puede encontrar la posición actual (longitud y latitud) mediante ondas de radio emitidas hacia la tierra desde 3 o 4 satélites GPS.

Es posible que la información del GPS no se encuentre disponible en las siguientes circunstancias:

- Cuando las ondas de radio de los satélites GPS son interrumpidas por edificios, túneles, carreteras elevadas, etc.
- Cuando las ondas de radio son interrumpidas por objetos situados en la antena GPS o cerca de ella.
- En algunos casos, la transmisión de ondas se interrumpe durante el mantenimiento o actualización del centro de control de seguimiento de EE.UU.
- Si se utiliza un teléfono móvil digital (1,5 GHz) cerca de una antena de GPS.

VIII

ADVERTENCIA

- Asegúrese de seguir las normas de tráfico mientras conduce.
- Si sigue únicamente las instrucciones de los puntos de guía puede cometer una infracción de tráfico y causar accidentes.
- No modifique el sistema con el fin de utilizarlo con un uso distinto al especificado. Además, se deben seguir los procedimientos de instalación aquí descritos. ECLIPSE no se hace responsable de daños como lesiones graves, muerte o deterioro del producto a consecuencia de una instalación para un uso distinto del previsto.

Visualización de la clave de registro de usuario

La clave de registro de usuario es el identificador exclusivo del CD5100. Para utilizar el sitio web de ECLIPSE (E-iSERV), se requiere una clave de registro de usuario de 16 dígitos.

1 Compruebe que la unidad principal esté en el modo de espera (standby).

2 Pulse el botón [SCREEN].

Aparecerán los 16 dígitos de su clave de registro de usuario.

ATENCIÓN

La clave de registro de usuario es un identificador de 16 dígitos formado por números (0-9) y letras (A-F).

Lectura de los datos de Area Shot

Los datos de la función Area Shot que se han descargado del E-iSERV (sitio web) a una memoria USB o a un CD-R se pueden cargar en la unidad principal y guardarlos ahí.

1 Pulse el botón [CUSTOM/MENU] durante más de un segundo.

Se activará el modo de selección de menú.

2 Pulse el botón [SELECT] (superior/inferior) para seleccionar FUNC y pulse a continuación el botón [ENTER].

El modo de función está activado.

3 Pulse el botón [SELECT] (superior/inferior) para seleccionar AreaShot.

4 Pulse el botón [ENTER].

Se activará el modo de ajuste de Area Shot.

5 Pulse el botón [SELECT] (superior/inferior) para seleccionar Data.

6 Pulse el botón [ENTER].

Aparecerá la pantalla para la selección de soportes.

7 Pulse el botón [SELECT] (superior/inferior) para seleccionar Disc o USB.

8 Pulse el botón [ENTER].

Si selecciona un CD-R: el panel frontal se abrirá automáticamente.

Si selecciona una memoria USB: se visualiza el mensaje hasta que se conecte una memoria USB.

9 Introduzca la memoria USB o el CD-R que se utilizarán para leer los datos de Area Shot.

Si no hay archivos correctos en el CD-R o en la memoria USB, aparecerá el mensaje "NO DATA".

10 Pulse el botón [SELECT] (superior/inferior) para seleccionar el archivo guardado.

11 Pulse el botón [ENTER].

Se guardará el archivo seleccionado. Aparecerá el mensaje "READING". Cuando la lectura haya finalizado se mostrará el mensaje [COMPLETED] en la pantalla y entonces se regresará a la pantalla para seleccionar el modo de función. El mensaje [NO DATA] aparece si el sistema no puede leer el archivo.

ATENCIÓN

- Al reproducir un archivo de música a partir de una memoria USB, los datos de E-iSERV almacenados en la memoria USB no se podrán leer en la unidad principal.
- Para cargar los datos en la unidad principal, tiene que crear una carpeta especial. Para mayor información acerca de la creación de una carpeta, consulte los manuales de E-iSERV.

PRECAUCIÓN

- No conecte el encendido ni conecte o desconecte la unidad principal (ni extraiga el panel frontal de la unidad principal) mientras se esté realizando la lectura de datos. La lectura de datos se interrumpirá y los datos se podrían dañar.
- Sólo el botón [ (OPEN/EJECT)] puede manejarse mientras el sistema está leyendo datos. Si expulsa la memoria USB o el CD-R, la lectura de datos se cancelará y los datos no se registrarán en la unidad principal.

Cambio del modo Area Shot

1 Pulse el botón [MUTE/Area Shot] durante más de un segundo.

Los mapas orientativos, los nombres de las calles que confluyen en una intersección y las direcciones de giro aparecen en pantalla. El mantener pulsado el botón [MUTE/Area Shot] (durante un período de tiempo de un segundo o superior) por segunda vez cancela el modo Area Shot.

● **Nota** ●

Confirme la visualización de advertencia y pulse [ENTER] para ACTIVAR el modo Area Shot.



PRECAUCIÓN

- No se pueden cambiar los modos si no se han importado correctamente los datos de guía.
- No mire la pantalla cuando esté conduciendo.

Configuración de la pantalla Area Shot

Se pueden visualizar las dos siguientes funciones en el modo Area Shot.

Modo de guía durante el itinerario: visualiza el itinerario mediante el ajuste del punto de inicio y del destino.

Modo callejero: visualiza los alrededores del área seleccionada, como por ejemplo un sitio turístico o de interés general.

Modo de guía durante el itinerario

- **Mapa de punto guía** : En este mapa visualizado se toma como centro de referencia un punto guía.

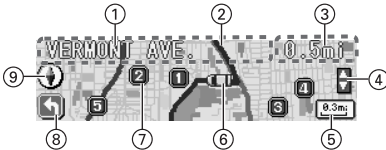

- **Mapa del itinerario** : Se visualiza un mapa en el cual se muestra el itinerario a seguir hasta llegar al próximo punto guía.

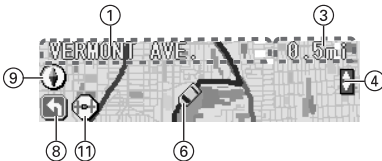

- ① Información de texto
- ② Guía hasta el punto de destino
- ③ Visualización de la distancia
- ④ Iconos de selección manual*
- ⑤ Escala
- ⑥ posición actual
- ⑦ Iconos de POI (sólo mapa de punto de guía)
- ⑧ Flechas
- ⑨ Indicador de dirección
- ⑩ Imagen del mapa aumentado en el cual se ubican los puntos guías (intersección)*
- ⑪ Icono de sección de itinerario

Evolución de la lista visualizada : es posible visualizar una lista para los tres puntos guías que suceden al punto actual.



- ⑫ Distancia
- ⑬ Icono de selección manual*
- ⑭ Lista de guías
- ⑮ Flechas

* Se puede visualizar únicamente cuando el dispositivo GPS está conectado.

Modo callejero

Es posible visualizar un área específica (mapa de las calles) que el usuario haya seleccionado con E-iSERV.

OVERALL VIEW : Es posible visualizar una vista global del área.



Cuando el dispositivo GPS presenta una señal clara de recepción : Se puede visualizar la posición actual.



Es posible visualizar el mapa a escala de reducción de la zona seleccionada.

CLOSE UP VIEW : Se puede visualizar el mapa detallado del área.



El mapa se visualiza con la escala.



* Si la señal GPS no puede recibirse con la unidad GPS conectada, se visualizará el icono.

La posición actual se puede visualizar únicamente cuando la unidad GPS está conectada.

Cómo utilizar el control de audio

Cambio a los modos de control de audio

Se pueden ajustar diversos modos de control de audio mediante este procedimiento.

1 Pulse el botón [ENTER] para seleccionar el elemento que desea ajustar.

Cada vez que pulse el botón, los modos aparecerán en el orden que se indica a continuación.

BASS → MID → TREB → BAL/FAD → NON-F*1 → LOUDNESS →
SVC*2 → BASS ...

*1: la salida NON-F (non-fader) no está afectada por el ajuste de BASS, MID y TREBLE.

*2: el ajuste no se puede realizar en el modo FM.



ADVERTENCIA

No ajuste el volumen u otros controles mientras conduce el vehículo. Hágalo sólo mientras esté aparcado en un lugar seguro.

Modo	Función	Operación del botón (pulse el botón [SELECT])			
		Superior	Inferior	Derecha	Izquierda
BASS	Ajusta el nivel de graves.	Enfatiza los sonidos graves.	Suaviza los sonidos graves.	-	-
MID (MIDDLE)	Ajusta el nivel de medios.	Enfatiza los sonidos medios.	Suaviza los sonidos medios.	-	-
TREB (TREBLE)	Ajusta el nivel de agudos.	Enfatiza los sonidos agudos.	Suaviza los sonidos agudos.	-	-
SVC	Ajusta diferentes niveles de volumen para cada modo de audio. Cuando se ajusta SVC, el nivel de volumen cambia tal como se indica en la configuración del ejemplo (consulte la página siguiente).	Aumenta el nivel de ajuste de SVC.	Reduce el nivel de ajuste de SVC.	-	-
BAL/FAD (FADER/ BALANCE)	Ajusta el balance de los altavoces izquierdo/derecho (BALANCE) y frontal/trasero (FADER).	Enfatiza los altavoces frontales.	Enfatiza los altavoces traseros.	Enfatiza los altavoces derechos.	Enfatiza los altavoces izquierdos.
NON-F (NON-FADER LEVEL)	Ajusta el nivel non-fader (no atenuante), para subwoofer conectados.	Aumenta el nivel del subwoofer.	Reduce el nivel del subwoofer.	-	-
Sonoridad	El control de sonoridad se puede activar para enfatizar las frecuencias bajas y altas en niveles de volumen bajos. La sonoridad compensa la aparente debilidad de las frecuencias bajas y altas a volumen reducido potenciando los niveles de graves y agudos.	Seleccione ON	Seleccione OFF	-	-

Ejemplos de configuración de SVC:

El volumen de modo FM inicial (valor predeterminado: 40) se utiliza como referencia para almacenar las diferencias de volumen que se ha establecido para cada modo de audio.

Modo de audio	FM	AM	CD	USB
Valor predeterminado (nivel de volumen)	Referencia (40)	0 (40)	0 (40)	0 (40)
Configuración de SVC (nivel de volumen)	Referencia (40)	Valor de configuración de SVC +15 (55)	Valor de configuración de SVC -10 (30)	Valor de configuración de SVC +5 (45)
Cuando el nivel de volumen en el modo FM se ajusta de 40 a 45	45	55 → 60	30 → 35	45 → 50
Cuando el nivel de volumen en el modo CD se ajusta de 35 a 60	45 → 70	60 → 80*	60	50 → 75
Cuando el nivel de volumen en el modo AM se ajusta de 80 a 20	70 → 5	20	60 → 0*	75 → 10
Cuando el nivel de volumen del modo USB se ajusta de 10 a 35	5 → 30	20 → 45	0 → 20	35

*: Los niveles de volumen se pueden definir en un máximo de 80 y un mínimo de 0. Si intenta sobrepasar el nivel de volumen máximo o mínimo, el nivel no cambiará.
La diferencia de volumen se puede definir en un rango de -10 a +20.

ATENCIÓN

Si los terminales de la batería se han desconectado a causa, por ejemplo, del mantenimiento del vehículo, la configuración de SVC regresará a los valores predeterminados. Si esto ocurre, deberá volver a realizar la configuración.

Cómo utilizar el modo de ajuste de sonido

Acerca del modo de ajuste de sonido

El sistema dispone de varias funciones que permiten ajustar las características acústicas dentro del vehículo.

Elemento	Función	Página
PEQ (Ecuador paramétrico)	Es posible ajustar tres bandas, el nivel de frecuencia y la curva Q.	221
Position (Selector de posición)	Se puede seleccionar el nivel preajustado y el equilibrio de los altavoces para cada asiento.	222
X-OVER (Cruce)	Destina bandas de frecuencia especificadas a cada altavoz para obtener una integración mejorada del sonido.	223
Non-F phase (fase sin atenuación)	Cambie la fase del altavoz de graves.	223

Acerca del ecualizador paramétrico

En el interior del vehículo se utiliza una variedad de materiales para fabricar los asientos y las ventanas. Estos materiales absorben y reflejan el sonido de distintos modos, por lo que el ecualizador paramétrico le permite ajustar los picos y depresiones de las características de la frecuencia dentro del vehículo para compensarlos.

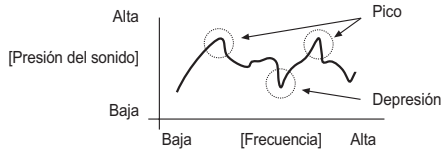

Un "ecualizador" es una función que corrige estos picos y depresiones para nivelar las características de la frecuencia. No obstante, con un ecualizador gráfico normal, la frecuencia media y el Q (agudeza y ancho de banda) son fijos para corregir las bandas vecinas. La cantidad de corrección de la distorsión en los picos y depresiones está limitada. Un "ecualizador paramétrico" le permite ajustar la frecuencia media, el Q (agudeza y ancho de banda) y obtener niveles variables para realizar ajustes para encontrar áreas de la banda de frecuencia.

[Características del ecualizador paramétrico]

1. La frecuencia media se puede modificar.

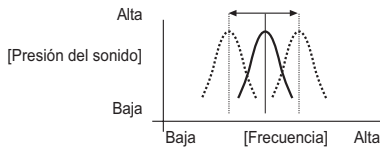

2. La ganancia se puede modificar.

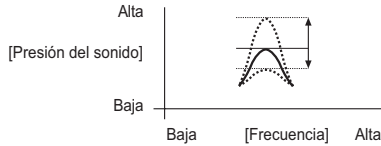

3. El Q (agudeza/ancho de banda) se puede modificar.

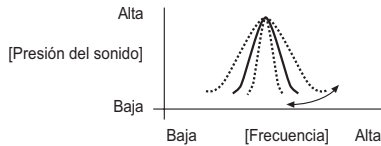

Acerca del selector de posición

Cuando se selecciona la posición del asiento del oyente, la unidad principal ofrece un campo de sonido óptimo con tan sólo utilizar el nivel de los altavoces preajustado y los valores de equilibrio/atenuación.

Acerca del cruce

La banda de frecuencia que se almacena en soportes de audio como un CD es un intervalo bastante amplio de entre 20 Hz a 20 kHz, y es complicado que un solo altavoz pueda reproducir todas las frecuencias, incluso en un intervalo tan amplio.

A causa de ello, se pueden utilizar varios altavoces, con distintas bandas de frecuencia (como agudos, medios y graves) repartidas en cada altavoz para poder reproducir intervalos amplios de frecuencia. La función de cruce ("Crossover") se utiliza para repartir los intervalos de frecuencia que se reproducen en cada altavoz según las unidades de altavoces instalados y la distribución de los mismos, para obtener el máximo nivel de rendimiento de los altavoces y las características de frecuencia más estables.

La función de cruce incluye un filtro de paso de altos (HPF) para reproducir sonidos agudos y un filtro de paso de bajos (LPF) para reproducir sonidos graves. Además, los filtros HPF y LPF se utilizan conjuntamente para reproducir sonidos en el intervalo de medios.

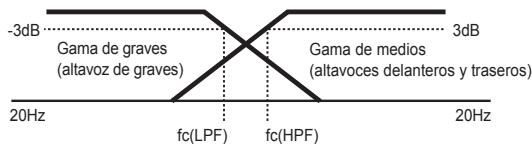

Por ejemplo, cuando se ajusta el HPF, las frecuencias que son más bajas que la especificada se van amortiguando progresivamente, en vez de no reproducirlas. La función de ajuste "slope" (pendiente) se utiliza para ajustar estas características de amortiguación.

Las características de la pendiente de un filtro son tales que con valores mayores de pendiente (por ejemplo 12 dB/oct), la pendiente se hace más inclinada, por lo que la cantidad de mezcla de sonido en las bandas vecinas es menor y sólo se reproduce la banda objetivo. Sin embargo, también



provoca la fusión del sonido entre los altavoces para empobrecerse y dar como resultado una distorsión mayor.

- La función de cruce es un filtro que asigna bandas de frecuencia especificadas.
- Un filtro de paso de altos (HPF) es un filtro que corta las frecuencias que son menores que la especificada (intervalo de graves) y permite el paso de frecuencias mayores (intervalo de agudos).
- Un filtro de paso de bajos (LPF) es un filtro que corta las frecuencias que son mayores que la especificada (intervalo de agudos) y permite el paso de frecuencias menores (intervalo de graves).
- La pendiente es el nivel de señal en que las frecuencias que son un octavo mayor o un octavo menor se amortiguan.

Cambio al modo de ajuste de sonido

- 1** Pulse el botón [CUSTOM/MENU] durante más de un segundo.
Se activará el modo de selección de menú.
- 2** Pulse el botón [SELECT] (superior/inferior) para seleccionar SOUND.
- 3** Pulse el botón [ENTER].
Se activará el modo de ajuste de sonido.
- 4** Pulse el botón [SELECT] (superior/inferior) para seleccionar el elemento de ajuste que desee.
Cuando se pulsa el botón, el elemento de ajuste cambia como se indica a continuación.
PEQ ↔ Position selector ↔ Cross over
↔ Non-fader phase ↔ PEQ ↔ ...
- 5** Pulse el botón [ENTER].
Se podrá desplazar entre los distintos modos de ajuste.

ATENCIÓN

Si regresa a la pantalla anterior, pulse el botón [RTN].

Ajuste del ecualizador paramétrico (PEQ)

- 1** Pulse el botón [SELECT] (arriba/abajo) para seleccionar el PEQ.
- 2** Pulse el botón [ENTER].
El modo de configuración de PEQ se activará.

Configuración de un ecualizador preestablecido

- 1** Seleccione cualquier botón, del [2] al [6], y púlselo cuando el modo de configuración del ecualizador paramétrico esté activado.
Cuando pulse alguno de los botones de preajuste, el modo del ecualizador preestablecido cambiará como se indica a continuación.

Boton	Mode	Descripción
[2]	DEFEAT	FLAT
[3]	POWER	Frecuencias bajas reforzadas
[4]	SHARP	Frecuencias altas reforzadas
[5]	VOCAL	Frecuencias medias reforzadas
[6]	CUSTOM	Valor del ecualizador preestablecido por el usuario

ATENCIÓN

Quando los valores de los BAJOS, MEDIOS y AGUDOS se configuran en el modo de control de audio, se actualizará los valores personalizados de CUSTOM EQ. (Consulte la página 216 para obtener información detallada acerca del funcionamiento del control de audio)

Ajuste de las frecuencias centrales y las curvas Q.

Se pueden configurar las tres bandas: de bajos, medios y agudos y cada una de ellas tiene un nivel de frecuencia y una curva Q que han de ajustarse. Los niveles de frecuencia estrecha, normal, media y ancha pueden ajustarse para los bajos; los niveles de frecuencia normal y estrecha para los medios y el nivel de frecuencia normal para los agudos.

X

- 1 Pulse el botón [ENTER] para seleccionar la banda que va a ajustarse.**

Cada vez que pulse el botón, la banda cambiará en el siguiente orden.

BASS → MIDDLE → TREBLE → ...

- 2 Pulse el botón [SELECT] (arriba/abajo) para ajustar el patrón de la curva Q.**

Cada vez que pulse el botón, el patrón de la curva Q cambiará como se muestra a continuación.

Cuando se selecciona la banda BASS:

WIDE ↔ MidWIDE ↔ NORMAL ↔
NARROW ↔ WIDE ↔ ...

Cuando se selecciona la banda MIDDLE:

NORMAL ↔ NARROW ↔ NORMAL ↔ ...

Cuando se selecciona la banda TREBLE:

NORMAL (fijo)

- 3 Pulse el botón [SELECT] (derecha/izquierda) para ajustar el nivel de la frecuencia.**

Cada vez que pulse el botón, el nivel de la frecuencia cambiará como se indica a continuación.

Cuando se selecciona la banda BASS:

60Hz ↔ 80Hz ↔ 100Hz ↔ 120Hz ↔
60Hz ↔ ...

Cuando se selecciona la banda MIDDLE:

700Hz (fijo)

Cuando se selecciona la banda TREBLE:

7.5kHz ↔ 10kHz ↔ 12.5kHz ↔
15kHz ↔ 7.5kHz ↔ ...

- 4 Pulse el botón [CUSTOM/MENU] o bien [RTN] para salir del modo ajuste de sonido.**

ATENCIÓN

- Las frecuencias centrales y las curvas Q que se ajustan aquí se reflejan en los valores BAJOS, MEDIOS y AGUDOS existentes en el modo de control de audio. (Consulte la página 216 para obtener mayor información acerca del funcionamiento del control de audio)
- Cuando se ajustan las frecuencias centrales y las curvas Q, se actualizarán los valores configurados para CUSTOM EQ.

Selector de posición

Las acústicas podrán simplemente regularse dependiendo de la posición de escucha.

- 1 Pulse el botón [SELECT] (arriba/abajo) para seleccionar el selector de posición.**

- 2 Pulse el botón [ENTER].**

El modo de configuración del selector de posición se activará.

- 3 Pulse el botón [ENTER] y el botón [SELECT] (arriba/abajo/derecha/izquierda) para seleccionar la posición deseada.**

Cuando se pulsa cada botón, la posición cambiará como se indica a continuación.

ENTER: OFF

ARRIBA: PARTE DELANTERA

ABAJO: PARTE TRASERA

DERECHA: PARTE DELANTERA-
DERECHA

IZQUIERDA: PARTE DELANTERA-
IZQUIERDA

- 4 Pulse el botón [CUSTOM/MENU] o bien [RTN] para salir del modo ajuste de sonido.**

Ajuste de cruce (X-Over)

Asigne las bandas de frecuencia especificadas a cada altavoz para mejorar la integración del sonido.

1 Pulse el botón [SELECT] (superior/inferior) para seleccionar X-Over.

2 Pulse el botón [ENTER].

Se activará el modo de ajuste de cruce.

3 Pulse el botón [ENTER] para seleccionar un filtro paso bajo (LPF) o un filtro paso alto (HPF).

Cuando se pulsa el botón, el elemento de ajuste cambiará como se indica a continuación.

LPF*1 ↔ HPF*2

*1: la frecuencia de corte es de 80 Hz.

*2: la frecuencia de corte es de 100 Hz.

4 Pulse el botón [SELECT] (superior/inferior) para seleccionar el modo de ACTIVACIÓN/DESACTIVACIÓN de la pendiente.

La pendiente es de 12dB/oct cuando el aparato es activado.

5 Pulse el botón [CUSTOM/MENU] o bien [RTN] para salir del modo ajuste de sonido.

Fase sin atenuación (Non-F Phase)

La fusión del sonido entre los altavoces frontal y trasero y el woofer se puede mejorar seleccionando la fase. Cambie la fase a una que permita a los altavoces combinarse sin desarmonía.

1 Pulse el botón [SELECT] (superior/inferior) para seleccionar la fase sin atenuación.

2 Pulse el botón [ENTER].

El modo fase sin atenuación se activa.

3 Pulse el botón [SELECT] (superior/inferior) para seleccionar Normal o Inverso.

inferior : inversa
superior : normal

4 Pulse el botón [CUSTOM/MENU] o [RTN] para salir del modo de ajuste de sonido.

Realizar cambios con el modo de ajuste de visualización

Este modo le permite ajustar el brillo de la pantalla, cambiar el tipo de visualización, etc.

Cambio al modo de ajuste de visualización

- 1 Pulse el botón [CUSTOM/MENU] durante más de un segundo.**

Se activará el modo de selección de menú.

- 2 Pulse el botón [SELECT] (superior/inferior) para seleccionar DISP.**

- 3 Pulse el botón [ENTER].**

Se activará el modo de ajuste de visualización.

- 4 Pulse el botón [SELECT] (superior/inferior) para seleccionar el elemento de ajuste que desee.**

Cuando se pulsa el botón, el elemento de ajuste cambia en el orden siguiente.

Bright ↔ DISP Type ↔ DISP Data ↔
Scroll Pattern ↔ Bright ↔ ...

- 5 Pulse el botón [ENTER].**

Se podrá desplazar entre los distintos modos de ajuste.



ATENCIÓN

Si regresa a la pantalla anterior, pulse el botón [RTN].

Ajuste del brillo (Bright)

Puede ajustar el brillo de la pantalla al nivel óptimo.

- 1 Pulse el botón [SELECT] (superior/inferior) para seleccionar Bright.**

- 2 Pulse el botón [ENTER].**

Se activará el modo de ajuste de brillo.

- 3 Pulse el botón [SELECT] (derecha/izquierda) para ajustar el brillo.**

Derecha: aumenta el nivel de brillo.

Izquierda: disminuye el nivel de brillo.

- 4 Pulse el botón [ENTER].**

Se aplicará la configuración seleccionada.

- 5 Pulse el botón [CUSTOM/MENU] o [RTN] para salir del modo de ajuste de visualización.**

Cambio del tipo de visualización (DISP Type)

Es posible cambiar el tipo de visualización (de fondo, de medidor de sonido y de diapositiva).

- 1 Pulse el botón [SELECT] (superior/inferior) para seleccionar DISP Type.**

- 2 Pulse el botón [ENTER].**

Se activará el modo de ajuste del tipo de visualización.

- 3** Pulse el botón [SELECT] (superior/inferior) para seleccionar el elemento de ajuste que desee.

Cuando se pulsa el botón, el elemento de ajuste cambia en el orden siguiente.

Background ↔ Sound Meter ↔
 Slideshow ↔ GPS INFO* ↔
 Background ↔ ...

*: Sólo cuando hay conectada una unidad de GPS opcional.

- 4** Pulse el botón [ENTER].

Se podrá desplazar entre los distintos modos de ajuste.

Cambio del fondo (Background)

Es posible cambiar el fondo de la pantalla.

- 1** Pulse el botón [SELECT] (superior/inferior) para seleccionar Background.

- 2** Pulse el botón [ENTER].

El modo de configuración de fondo se activará.

- 3** Pulse el botón [SELECT] (superior/inferior) para seleccionar el elemento de ajuste que desee.

Cada vez que pulse el botón, el fondo cambiará en el orden siguiente.

Motion picture 1 ↔ Motion picture 2 ↔
 Wall paper 1 ↔ Wall paper 2 ↔
 Wall paper 3 ↔ Wall paper 4 ↔
 Standard (Background OFF) ↔
 Motion picture 1 ↔ ...

- 4** Pulse el botón [ENTER].

Se aplicará la configuración seleccionada.

- 5** Pulse el botón [CUSTOM/MENU] o [RTN] para salir del modo de ajuste de visualización.

Cambio del medidor de sonido (Sound Meter)

Es posible cambiar el tipo de medidor de sonido.

- 1** Pulse el botón [SELECT] (arriba/abajo) para seleccionar el medidor de sonido.

- 2** Pulse el botón [ENTER].

Se activará el modo de configuración de tipo medidor de sonido.

- 3** Pulse el botón [SELECT] (superior/inferior) para seleccionar el elemento de ajuste que desee.

Cada vez que pulse el botón, el tipo de analizador de espectros cambiará en el orden siguiente.

Type 1 ↔ Type 2

- 4** Pulse el botón [ENTER].

Se aplicará la configuración seleccionada.

- 5** Pulse el botón [CUSTOM/MENU] o [RTN] para salir del modo de ajuste de visualización.

Activación/desactivación del pase de diapositivas (Slide show)

Se puede activar o desactivar el pase de diapositivas. Cuando el pase de diapositivas está activado y "Slide Show" se selecciona en el ajuste de la pantalla, la unidad principal mostrará una serie de imágenes previamente guardadas (consulte la página 189).

- 1** Pulse el botón [SELECT] (superior/inferior) para seleccionar Slide show.

- 2** Pulse el botón [ENTER].

Se activará el modo de ajuste del pase de diapositivas.

- 3** Pulse el botón [SELECT] (superior/inferior) para seleccionar el elemento de ajuste que desee.

Cada vez que pulse el botón, el ajuste de las diapositivas cambiará en el orden siguiente.

Superior: activado
Inferior: desactivado

- 4** Pulse el botón [CUSTOM/MENU] o [RTN] para salir del modo de ajuste de visualización.

Visualización de la información de GPS

Se puede mostrar la siguiente información de GPS además de información sobre mapas si se ha conectado una unidad de GPS opcional:

- Títulos de direcciones
- Recepción de GPS
- Latitud/longitud
- Brújula
- Visualización del indicador de velocidad

- 1** Pulse el botón [SELECT] (superior/inferior) para seleccionar GPS INFO y pulse a continuación el botón [ENTER].

Se activará el modo de ajuste de información de GPS.

- 2** Pulse el botón [SELECT] (superior/inferior) para seleccionar OFF, Type A, Type B o Type C.

Se mostrará la siguiente información según el tipo seleccionado:

OFF: no se visualizará ninguna información.

Type A: títulos de direcciones, recepción de GPS, brújula

Type B: latitud/longitud, recepción de GPS, brújula

Type C: indicador de velocidad, recepción de GPS, brújula

- 3** Pulse el botón [ENTER].

Se aplicará la configuración seleccionada.

- 4** Pulse el botón [CUSTOM/MENU] o [RTN] para salir del modo de ajuste de visualización.

ATENCIÓN

- Cuando el modo GPS INFO está activado y se selecciona "GPS information" en la configuración de la pantalla, la unidad principal muestra información (consulte la página 189).
- La información aparece del modo siguiente:

Tipo A

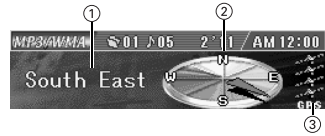

Tipo B

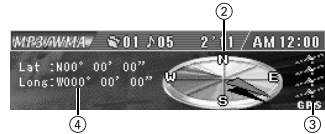

Tipo C

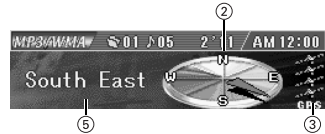

① Título de dirección/ ② Brújula:

8 Títulos de dirección (Norte/Noreste/Este/Sudeste/Sur/Suroeste/Oeste/Noroeste)

③ Recepción de GPS

Muestra la condición de la señal de GPS que se está recibiendo.

④ Latitud/longitud:

⑤ Visualización del indicador de velocidad:

Muestra la velocidad estimada a la que viaja el vehículo en función de la información de GPS recibida.

- La información de GPS puede mostrar una velocidad imprecisa en función de la calidad de recepción del GPS.
- La información de GPS se actualiza en intervalos de aproximadamente un segundo. Por este motivo, el contenido mostrado en la pantalla puede cambiar incluso si el vehículo se detiene.

Importar datos de visualización (DISP Data)

La pantalla del sitio web de ECLIPSE (E-iSERV) se puede descargar y utilizar en vez de una serie de imágenes de movimiento, tapices y pase de diapositivas preconfigurados. Para descargar los datos, siga las instrucciones del sitio web de ECLIPSE (E-iSERV). Después de descargar los datos al PC, copie los datos en un CD-R o una memoria USB e importe los datos a la unidad principal. (URL: <http://www.e-iserv.jp>) Se pueden descargar aplicaciones para crear imágenes en movimiento, tapices y pase de diapositivas para personalizar estos elementos. Se pueden crear las pantallas siguiendo los pasos siguientes:

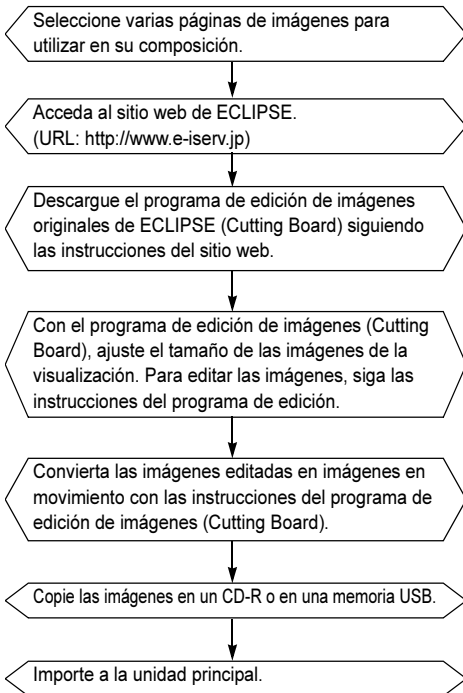

1 Pulse el botón [SELECT] (superior/inferior) para seleccionar DISP Data.

2 Pulse el botón [ENTER].

Se activará el modo de importación de datos de visualización.

3 Pulse el botón [SELECT] (superior/inferior) para seleccionar tipos de soportes.

4 Pulse el botón [ENTER].

- Si utiliza un CD-R:

Se visualizará INSERT DISC y el panel frontal se abrirá automáticamente. Si ya hay un CD cargado en la unidad principal, lo expulsará automáticamente.

- Si utiliza una memoria USB:

Se visualiza CONNECT USB hasta que se conecte una memoria USB a la unidad principal. Cuando se haya conectado una memoria USB que contenga datos, la unidad comenzará a leer los datos inmediatamente tras pulsar el botón [ENTER].

5 Introduzca el soporte seleccionado.

6 Pulse el botón [▲ (OPEN/EJECT)] para cerrar el panel frontal.

7 Pulse el botón [SELECT] (superior/inferior) del tipo de visualización al que desea importar los datos: [Motion picture] - [Wall paper] - [Slideshow]

Cada vez que pulse el botón, el tipo de soporte cambiará el tipo de visualización en el orden siguiente.

Motion picture ↔ Wall paper ↔
Slideshow ↔ Motion picture ↔ ...

8 Pulse el botón [SELECT] (superior/inferior) para seleccionar archivos.

9 Pulse el botón [ENTER].

10 Pulse el botón [SELECT] (superior/inferior) para seleccionar los datos de imágenes que desea.

11 Pulse el botón [ENTER].

Inicie la importación de los datos a la unidad principal. Si los datos ya se han importado, los datos se sobrescribirán. Cuando finalice la importación aparecerá el mensaje [Completed] y el panel frontal se abre automáticamente y se expulsará el CD-R automáticamente. Pulse el botón [▲ (OPEN/EJECT)] para cerrar el panel anterior.

12 Pulse el botón [CUSTOM/MENU] o [RTN] para salir del modo de ajuste de sonido.



PRECAUCIÓN

Si en el CD-R o en la memoria USB no se encuentra un archivo con el tipo de datos que usted ha seleccionado, se visualizará [NO DATA] y se volverá a la pantalla anterior.



ATENCIÓN

- Al reproducir un archivo de música a partir de una memoria USB, los datos de E-iSERV almacenados en la memoria USB no se podrán leer en la unidad principal.
- Para cargar los datos en la unidad principal, tiene que crear una carpeta especial. Para mayor información acerca de la creación de una carpeta, consulte los manuales de E-iSERV.



PRECAUCIÓN

- No conecte el encendido ni conecte o desconecte la unidad principal (ni extraiga el panel frontal de la unidad principal) mientras se esté realizando la lectura de datos. La lectura de datos se interrumpirá y los datos se podrían dañar.
- Sólo se puede utilizar el botón [VOL] mientras el sistema está leyendo los datos.

Cambio del patrón de desplazamiento (Scroll Pattern)

Es posible modificar el patrón de desplazamiento de la visualización del texto.

1 Pulse el botón [SELECT] (superior/inferior) para seleccionar Scroll Pattern.

2 Pulse el botón [ENTER].

Se activará el modo de ajuste del patrón de desplazamiento.

3 Pulse el botón [SELECT] (superior/inferior) para seleccionar un patrón de desplazamiento.

Cada vez que pulse el botón, cambiará el patrón de desplazamiento en el orden siguiente.

superior: ONCE
inferior: REPEAT

Once: el texto se desplazará una vez antes de pasar a una visualización fija.

Repeat: el texto seguirá desplazándose. Se aplicará la configuración seleccionada.

4 Pulse el botón [CUSTOM/MENU] o [RTN] para salir del modo de ajuste de visualización.

Realizar cambios con el modo de función

Se pueden realizar una gran variedad de cambios de la configuración.

Cambiar el modo de función

1 Pulse el botón [CUSTOM/MENU] durante más de un segundo.

Se activará el modo de selección de menú.

2 Pulse el botón [SELECT] (arriba/abajo) para seleccionar FUNC y luego pulse el botón [ENTER].

El modo de función está activado.

3 Pulse el botón [SELECT] (superior/inferior) para seleccionar el elemento de ajuste que desee.

Cuando se pulsa el botón, el elemento de ajuste cambia en el orden siguiente.

AreaShot*¹ ↔ Title*³ ↔ Station Name*²
 ↔ Guide Tone ↔ Clock ON/OFF ↔
 Clock Adjust ↔ Demo ↔ HD RADIO*⁴
 ↔ AUX ON/OFF*⁵ ↔ AUX Sensitivity*⁵
 ↔ Steering SW Data ↔ SIRIUS ID*⁶ ↔
 XM ID*⁷ ↔ AVL Setting*⁸

*1: Consulte la página 212 para obtener más información sobre el funcionamiento de la función Area Shot.

*2: Sólo se pueden realizar ajustes para el sintonizador de radio.

*3: Sólo se pueden realizar ajustes para el cambiador de CD/CD.

*4: Este ajuste sólo se puede seleccionar si se ha conectado una unidad de sintonizador de radio de alta definición opcional. (Consulte la página 239 para obtener más información sobre el funcionamiento del sintonizador de radio de alta definición).

*5: Consulte la página 251 para conocer más información sobre el funcionamiento de AUX.

*6: Este ajuste sólo se puede seleccionar si se ha conectado una unidad de radio por satélite SIRIUS opcional. (Consulte la página 245 para obtener más información sobre el funcionamiento de la radio por satélite SIRIUS).

*7: Este ajuste sólo se puede seleccionar si se ha conectado una unidad de radio por satélite XM opcional. (Consulte la página 242 para obtener más información sobre el funcionamiento de la radio por satélite XM).

*8: Este ajuste sólo se puede seleccionar si se ha conectado una unidad de GPS opcional.

Ajuste del nombre de la emisora/título del disco (Station Name/Title)

Se puede mostrar el nombre de la emisora que se escucha o el título del CD que se está reproduciendo.

ATENCIÓN

- No se puede definir texto de CD.
- El ajuste no se puede realizar si hay una unidad de sintonizador de radio de alta definición opcional o durante la recepción de radio por satélite SIRIUS.

1 Pulse el botón [SELECT] (superior/inferior) para seleccionar Station Name o Title.

Se puede seleccionar el nombre de la emisora en función de la configuración actual del modo de audio.

2 Pulse el botón [ENTER].

Se activará el modo de ajuste de títulos.

3 Pulse el botón [SCREEN] para seleccionar el tipo de caracteres.

Al pulsar el botón se cambiará el tipo desde [ABC] (caracteres alfabéticos en mayúscula) hasta [123] (caracteres numéricos) y [!"#] (símbolos).

- 4** Pulse el botón [SELECT] (derecha/izquierda) para seleccionar la posición donde desea introducir el carácter.

El carácter se insertará en la posición de parpadeo del cursor.

Derecha: hace avanzar el cursor a la derecha.

Izquierda: hace retroceder el cursor a la izquierda.

- 5** Pulse el botón [SELECT] (superior/inferior) para seleccionar caracteres.

Superior: avanza el carácter en este tipo.

Inferior: retrasa el carácter en este tipo.

[Symbol] Valor inicial [!]

! ↔ " ↔ # ↔ \$ ↔ % ↔ & ↔ ' ↔ (↔)
 ↔ * ↔ + ↔ , ↔ - ↔ . ↔ / ↔ : ↔ ; ↔ <
 ↔ = ↔ > ↔ ? ↔ @ ↔ ` ↔ _ ↔
 ! ↔ ...

[Upper-case alphabet characters] Valor inicial [A]

A ↔ B ↔ C ↔ ... ↔ X ↔ Y ↔ Z ↔
 A ↔ ...

[Numeric characters] Valor inicial [1]

1 ↔ 2 ↔ 3 ↔ ... ↔ 8 ↔ 9 ↔ 0 ↔
 1 ↔ ...

- 6** Pulse el botón [ENTER] para guardar el título.

ATENCIÓN

- Para cambiar el tipo de carácter, repita los pasos del 3 al 5.
- Se pueden introducir 16 caracteres como máximo por título.
- Se pueden almacenar hasta 30 títulos.
- Cuando el área de almacenamiento de datos esté lleno, aparecerá el mensaje "FULL DATA". Para introducir datos nuevamente, borre datos antiguos para liberar espacio.

- 7** Pulse el botón [CUSTOM/MENU] o [RTN] para salir del modo de función.

Borrado del nombre de la emisora/título del disco (Station Name/Title)

- 1** Pulse el botón [RTN] durante más de dos segundos mientras se activa el modo de ajuste de títulos.

Se eliminará el nombre de la emisora/ el título del disco que aparezca en pantalla.

- 2** Pulse el botón [CUSTOM/MENU] o [RTN] para salir del modo de función.

Ajuste del tono de guía (Guide Tone)

La unidad principal está configurada de fábrica para emitir un pitido cada vez que se pulsa un botón. Este tono de guía se puede desactivar de la forma siguiente:

- 1** Pulse el botón [SELECT] (superior/inferior) para seleccionar Guide Tone.

- 2** Pulse el botón [ENTER].

Se activará el modo de ajuste del tono de guía.

- 3** Pulse el botón [SELECT] (superior/inferior) para seleccionar ON/OFF.

- 4** Pulse el botón [CUSTOM/MENU] o [RTN] para salir del modo de función.

Ajuste de la visualización del reloj (Clock ON/OFF)

Puede activar/desactivar la visualización del reloj.

1 Pulse el botón [SELECT] (superior/inferior) para seleccionar ON/OFF.

2 Pulse el botón [ENTER].

Se activará el modo de ajuste de visualización del reloj.

3 Pulse el botón [SELECT] (superior/inferior) para seleccionar ON/OFF.

4 Pulse el botón [CUSTOM/MENU] o [RTN] para salir del modo de función.

ATENCIÓN

La visualización del reloj también se puede activar o desactivar pulsando el botón [6] mientras se desconecta el suministro eléctrico.

Ajuste de la hora (Clock Adjust)

La unidad principal utiliza el formato horario de 12 horas.

1 Pulse el botón [SELECT] (superior/inferior) para seleccionar Clock Adjust.

2 Pulse el botón [ENTER].

Se activará el modo de ajuste del reloj.

3 Pulse el botón [SELECT] (derecha/izquierda) para mostrar el elemento que se ajustará.

Derecha: se cambiarán los minutos.
Izquierda: se cambiarán las horas.

4 Pulse el botón [SELECT] (superior/inferior) para ajustar la hora.

Superior: adelanta la hora.
Inferior: retrasa la hora.

5 Pulse el botón [ENTER].

6 Pulse el botón [CUSTOM/MENU] o [RTN] para salir del modo de función.

Cambio de la visualización de la pantalla de demostración (Demo)

Puede configurar la visualización de la pantalla de demostración.

Si la pantalla de demostración está activada, la operación, las imágenes en movimiento y otras pantallas se visualizarán sucesivamente.

Si pulsa un botón mientras las pantallas de demostración se están visualizando, éstas se cancelarán y aparecerá la pantalla de funcionamiento de audio. Si no utiliza la función de visualización de estado en 15 segundos, la pantalla regresará automáticamente a la pantalla de demostración.

1 Pulse el botón [SELECT] (superior/inferior) para seleccionar Demo.

2 Pulse el botón [ENTER].

Se activará el modo de ajuste de visualización de demostración.

3 Pulse el botón [SELECT] (superior/inferior) para seleccionar Demo ON/OFF.

4 Pulse el botón [CUSTOM/MENU] o [RTN] para salir del modo de función.

ATENCIÓN

La visualización de la pantalla de demostración está activada de fábrica. Se recomienda desactivar la visualización de la pantalla de demostración tras instalar la unidad principal.

Configuración de la función de control del sistema audio desde el volante (sólo en EE.UU.)

Puede que los mandos de control del sistema audio instalados por el fabricante del vehículo en el volante dejen de funcionar cuando se instale el CD5100. El sitio web de ECLIPSE (E-iSERV) contiene un software que activa el funcionamiento del sistema audio desde el volante (control) cuando se instala el CD5100. Descargue este software en su unidad CD5100.

Para mayor información, acuda al establecimiento donde compró esta unidad. Según el fabricante y el modelo de su vehículo, puede que no sea compatible el software descargado del sitio web con los mandos de control del sistema audio al volante. Acuda al establecimiento donde compró el CD5100 para que le informen sobre la compatibilidad y los procedimientos de configuración. A continuación se describe el procedimiento de descarga e importación en la unidad del software de adaptación para los mandos de control del sistema audio al volante:

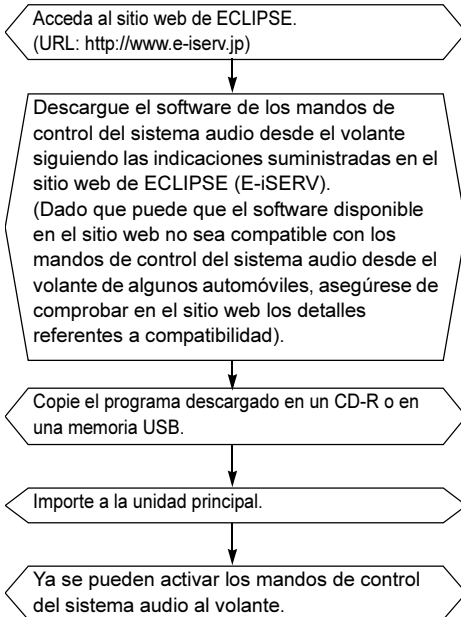

Visualización de los datos de los mandos de control del sistema audio al volante (función válida exclusivamente para los EE.UU.)

Los datos referentes a los mandos de control del sistema audio desde el volante descargados del E-iSERV (sitio web) a una memoria USB o a un CD-R se pueden cargar a la unidad y almacenarse ahí.

1 Pulse el botón [SELECT] (superior/inferior) para seleccionar Steering SW Data.

2 Pulse el botón [ENTER].

Se activará el modo de configuración de los mandos de control del sistema audio al volante.

3 Pulse el botón [SELECT] (superior/inferior) para seleccionar tipos de soportes.

4 Pulse el botón [ENTER].

Si utiliza un CD-R:
Se visualizará "INSERT DISC" y el panel frontal se abrirá automáticamente.

Si utiliza una memoria USB:
Se visualiza "CONNECT USB" hasta que se conecte una memoria USB.

5 Introduzca el CD-R o el dispositivo de almacenamiento USB que se utilizará para guardar los datos referentes a los mandos de control del sistema audio desde el volante.

6 Pulse el botón [▲] (OPEN/EJECT) para cerrar el panel frontal.

7 Pulse el botón [SELECT] (superior/inferior) para seleccionar archivos.

8 Pulse el botón [ENTER].

Se leerán los datos del CD-R o de la memoria USB. Mientras se está leyendo, en la pantalla aparece el mensaje [READING].

Si los datos se leen correctamente, en la pantalla aparece el mensaje [Completed]. Si utiliza datos de un CD-R, este se expulsará automáticamente cuando haya finalizado la lectura.



ATENCIÓN

- Al reproducir un archivo de música a partir de una memoria USB, los datos de E-iSERV almacenados en la memoria USB no se podrán leer en la unidad principal.
- Esta función está disponible sólo para aquellos vehículos equipados con mandos al volante con una interfaz que funcione con detección de voltaje.
- Mientras se esté reproduciendo un archivo de música almacenado en la memoria USB, los datos de E-iSERV guardados en la memoria USB no se podrán leer en la unidad.



PRECAUCIÓN

- No conecte el encendido ni conecte o desconecte la unidad principal (ni extraiga el panel frontal de la unidad principal) mientras se esté realizando la lectura de datos. La lectura de datos se interrumpirá y los datos se podrían dañar.
- Sólo se puede utilizar el botón [VOL] mientras el sistema está leyendo los datos.

Compatibilidad con varios cambios

Las compatibilidades de los diversos modos de la unidad y de los mandos de control del sistema audio al volante instalados en su vehículo son las siguientes:

Nombre del cambio ^{*1}	Operación del botón	Modo				
		Tuner	Disc/USB	AUX	iPod	Desconexión
TRACK+	Pulsación breve	SINTONIZAR HACIA ARRIBA	PISTA SIGUIENTE	-	PISTA SIGUIENTE	-
	Mantener pulsado	BUSCAR HACIA ARRIBA ^{*2}	RÁPIDO HACIA ARRIBA	-	RÁPIDO HACIA ARRIBA	-
TRACK-	Pulsación breve	SINTONIZAR HACIA ABAJO	PISTA ANTERIOR	-	PISTA ANTERIOR	-
	Mantener pulsado	BUSCAR HACIA ABAJO ^{*2}	RÁPIDO HACIA ABAJO	-	RÁPIDO HACIA ABAJO	-
VOL+	Pulsación breve	Más volumen	Más volumen	Más volumen	Más volumen	-
	Mantener pulsado	Aumenta gradualmente el volumen	Aumenta gradualmente el volumen	Aumenta gradualmente el volumen	Aumenta gradualmente el volumen	-
VOL-	Pulsación breve	Menos volumen	Menos volumen	Menos volumen	Menos volumen	-
	Mantener pulsado	Reduce gradualmente el volumen	Reduce gradualmente el volumen	Reduce gradualmente el volumen	Reduce gradualmente el volumen	-
MODE	Pulsación breve	Cambiar al modo siguiente	Cambiar al modo siguiente	Cambiar al modo siguiente	Cambiar al modo siguiente	Encender en el último modo vigente
	Mantener					
MUTE	Pulsación breve	SILENCIADOR	SILENCIADOR	SILENCIADOR	SILENCIADOR	-
	Mantener					
POWER	Pulsación breve	APAGAR	APAGAR	APAGAR	APAGAR	Encender en el último modo vigente
	Mantener					

^{*1}: El cambio de nombres depende de la marca y modelo del vehículo.

^{*2}: Si se conecta un sintonizador de radio por satélite SIRIUS/XM (comprado por separado), las categorías se pueden cambiar en el modo satélite.

Configuración de la función AVL (regulador automático de volumen, por sus siglas en inglés)

El volumen se puede ajustar automáticamente según la información de velocidad del vehículo obtenida del GPS.

1 Pulse el botón [SELECT] (arriba/abajo) para seleccionar la configuración AVL (ajuste automático del volumen).

2 Pulse el botón [ENTER].

Se activará el modo de ajuste de AVL.

3 Pulse el botón [SELECT] (superior/inferior) para seleccionar AVL Setting.

Cuando se pulsa el botón [SELECT], la configuración AVL cambia en el orden siguiente.

OFF ↔ Low ↔ Mid ↔ Hi

4 Pulse el botón [CUSTOM/MENU] o [RTN] para salir del modo de función.



ATENCIÓN

- El ajuste de volumen puede retrasarse unos segundos cuando se reduce la velocidad.
 - Es posible que el volumen del sonido no cambie siempre en función de la velocidad del vehículo, según la calidad de recepción de GPS.
-

Cómo utilizar la unidad principal con un cambiador de CD opcional

En este apartado se describe el funcionamiento de un cambiador de CD opcional conectado a la unidad principal.

Escucha de un CD

1 Cambie al modo de cambiador de CD.

Para más información, consulte el apartado "Cambio de los modos de audio" en la página 187.

Avance hasta la pista siguiente o regrese al principio de la pista en reproducción

1 Pulse el botón [SELECT] (derecha/izquierda) durante menos de un segundo.

Derecha: avanza hasta la siguiente pista.

Izquierda: regresa al comienzo de la pista que se está reproduciendo.

(Siga pulsando para ir hasta pistas anteriores).

Operaciones durante el modo rotario

1 Gire el botón [VOL].

A la derecha:
avanza hasta la siguiente pista.

A la izquierda:
regresa al comienzo de la pista que se está reproduciendo.

Repita el giro para pistas anteriores.

Avance/retroceso rápido

Puede avanzar o retroceder rápidamente en la canción que se está reproduciendo.

1 Pulse y mantenga pulsado el botón [SELECT] (derecha/izquierda).

Derecha: avance rápido.

Izquierda: retroceso.

Reproducción del comienzo de las pistas (SCAN)

1 Pulse el botón [4 SCAN].

Al pulsar el botón durante menos de un segundo, el cambiador va hasta la pista siguiente y la reproduce 10 segundos; entonces continúa con la pista siguiente y la reproduce otros 10 segundos, y así sucesivamente, en un CD, hasta que se vuelve a pulsar el botón.

Pulse el botón menos de un segundo para reproducir los 10 primeros segundos de la primera pista de cada CD cargado.

ATENCIÓN

- Para continuar reproduciendo una pista que desee, pulse de nuevo el botón para detener la exploración.
- Después de explorar el disco entero, se inicia la reproducción normal desde el punto en que se inició la exploración.

Repetición de la misma pista (REPEAT)

1 Pulse el botón [5 RPT].

Si pulsa el botón menos de un segundo, el cambiador repetirá la pista que se está reproduciendo actualmente, hasta que se vuelva a pulsar el botón. Pulse el botón durante menos de un segundo para repetir todas las pistas del CD que se está reproduciendo.

Reproducción de pistas en orden aleatorio (RANDOM)

1 Pulse el botón [6 RAND].

Si pulsa el botón menos de un segundo, el cambiador reproducirá las pistas del CD que está reproduciendo actualmente en orden aleatorio, hasta que se vuelva a pulsar el botón. Pulse el botón durante menos de un segundo para reproducir las pistas de todos los CD cargados en el cambiador actualmente seleccionado, en orden aleatorio.

ATENCIÓN

- Durante la reproducción aleatoria, pulse el botón [5 RPT] para repetir la pista que se está reproduciendo. Para cancelar la reproducción repetida (regresar a la reproducción aleatoria), pulse de nuevo el botón [5 RPT]. Durante la reproducción de una pista concreta: la pista que se está reproduciendo se reproduce repetidamente. Durante la búsqueda: la pista siguiente se reproduce repetidamente.
- En ocasiones, parece que la misma pista se reproduce (selecciona) dos o más veces en una fila, pero esto no es un indicio de un problema.
- Cuando se selecciona alguna de las funciones - "Reproducción del comienzo de las pistas", "Repetición de la misma pista" y "Reproducción de las pistas en orden aleatorio" - aparece un mensaje como

- [SCAN], [ALL SCAN], [REPEAT], [ALL REPEAT], [RANDOM] o [ALL RANDOM] para comprobar la función actual.
- La reproducción aleatoria no se cancela incluso si se expulsa una bandeja de almacenamiento.

Pasar al CD siguiente o anterior

1 Pulse el botón [SELECT] (superior/inferior).

Superior:
selecciona el disco con el siguiente número más alto.

Inferior:
selecciona el disco con el siguiente número más bajo.

Especificar un CD para reproducirlo

Puede seleccionar el CD que prefiera de los discos cargados.

1 Pulse el botón [MODE] durante más de un segundo.

2 Pulse un botón del [1] al [6].

Botones	1	2	3	4	5	6
CD	1	2	3	4	5	6
	7	8	9	10	11	12

Para seleccionar un CD de los números 7 al 12, pulse el botón que desee durante más tiempo.

3 Pulse el botón [MODE] durante más de un segundo para salir el modo de selección directa.

Cómo utilizar el sintonizador con un sintonizador de radio de alta definición opcional (Sólo EE.UU.)

Acerca de la radio de alta definición

Si hay conectada una unidad de sintonizador de radio de alta definición, se pueden recibir emisiones digitales terrestres. Cuando se reciben las transmisiones digitales terrestres, la recepción de FM tiene la misma calidad que un CD, y la recepción de AM tiene la misma calidad que el sonido FM convencional. En función del estado de recepción, la radio de alta definición también recibe transmisiones analógicas, lo que significa que se puede continuar recibiendo la recepción en zonas donde no haya cobertura digital.

Puede grabar distintas emisoras de radio en la memoria de forma manual y automática. La unidad principal acepta hasta 24 emisoras en memoria: 6 en AM y 18 en FM (6 para FM1, FM2 y FM3). (Configuración inicial)

Consulte el apartado "Cómo utilizar el sintonizador de radio" en la página 205 para conocer más información sobre las siguientes operaciones:

- Escuchar el sintonizador de radio
- Sintonizar una emisora
- Introducción automática de emisoras en la memoria (modo de preselección automática: ASM)
- Memorización manual de las emisoras
- Exploración de emisoras predefinidas

Durante la recepción digital, aparece el mensaje [HD].

Cambio de visualización cuando se recibe la radio de alta definición

Durante la recepción digital, se puede visualizar el nombre de la emisora recibida y otra información.

1 Pulse el botón [SCREEN] durante más de un segundo.

Cada vez que pulse el botón se cambiará entre los siguientes elementos de visualización, en la secuencia siguiente:

nombre de la emisora → título* → autor* → álbum* → género.

*: Según la naturaleza de la transmisión, es posible que no se visualice información.

Ajuste de la recepción de la radio de alta definición

Se puede seleccionar un método de recepción de radio de alta definición. Cuando se conecta un sintonizador de radio de alta definición a la unidad principal, se definirá en [AUTO] (selección automática de digital/analógica).

1 Pulse el botón [CUSTOM/MENU] durante más de un segundo.

Se activará el modo de selección de menú.

2 Pulse el botón [SELECT] (superior/inferior) para seleccionar FUNC y pulse a continuación el botón [ENTER].

El modo de función está activado.

3 Pulse el botón [SELECT] (superior/inferior) para seleccionar HD Radio.

4 Pulse el botón [ENTER].

Aparecerá la pantalla de ajuste de recepción.

5 Pulse el botón [SELECT] (superior/inferior) para seleccionar Auto u OFF.

En el ajuste [Auto], la selección se cambia entre recepción digital y analógica automáticamente. En las zonas en las que no se pueda recibir una recepción digital, se cambiará automáticamente a analógica para evitar la pérdida de recepción. Durante la recepción digital, aparece el mensaje [HD]. Este mensaje se borra durante la recepción analógica.

Con el ajuste [OFF] la recepción es siempre analógica.

6 Pulse el botón [CUSTOM/MENU] o [RTN] para salir del modo de función.

Cómo utilizar el sintonizador con un sintonizador de radio por satélite XM opcional (sólo EE.UU. y Canadá)

Acerca de la radio por satélite XM

Si hay conectada una unidad de sintonizador de radio por satélite XM opcional, se pueden recibir transmisiones de radio por satélite.

Con la radio por satélite XM, hay disponibles más de 170 canales incluidos programas de música, deportes, noticias y entretenimiento.

El canal se puede seleccionar de categorías como ROCK y DANCE o bien seleccionando manualmente canales individuales.

La recepción de la radio por satélite XM requiere el pago de unas cuotas, así que es preciso suscribirse al servicio.

Se puede suscribir a través del sitio web de XM.

URL: <http://www.xmradio.com>

ATENCIÓN

Para mayor información sobre el funcionamiento y la configuración de la unidad de sintonizador de radio por satélite XM, consulte el manual de usuario de la unidad XM. La unidad principal acepta hasta 24 emisoras en memoria.

Selección del modo de radio

1 Conéctese al modo de radio por satélite de XM.

Para más información, consulte el apartado "Cambio de los modos de audio" en la página 187.

Selección de un canal

1 Pulse el botón [RTN] durante menos de un segundo para cambiar a las bandas de XM que desee.

Cada vez que pulse el botón, las bandas de radio cambiarán en este orden: XM1 → XM2 → XM3 → XM4.

2 Pulse el botón [SELECT] (derecha/izquierda) para sintonizar un canal.

Derecha: selecciona un canal superior.

Izquierda: selecciona un canal inferior.

3 Pulse el botón [SELECT] (derecha/izquierda) durante más de un segundo para iniciar una búsqueda automática de canales.

Se activará la recepción para todos los canales dentro de la categoría actualmente seleccionada.

(Consulte la página 240 para conocer más información sobre la selección de categorías).

Derecha: comienza a buscar canales superiores.

Izquierda: comienza a buscar canales inferiores.

Operaciones durante el modo rotario

1 Gire el botón [VOL].

A la derecha: sintoniza canales superiores.

A la izquierda: sintoniza canales inferiores.

Selección de categorías

El canal se puede seleccionar entre las categorías como ROCK y DANCE.

Consulte el sitio web de XM para conocer más información sobre las distintas categorías.

1 Pulse el botón [SELECT] (superior/inferior) durante menos de un segundo.

Cada vez que pulse el botón las categorías aparecerán en el orden que se indica a continuación.

Superior: avanza a la siguiente categoría.

Inferior: regresa a la categoría anterior.

Selección directa de canales

El canal se puede seleccionar introduciéndolo directamente.

1 Pulse el botón [MODE] durante más de un segundo.

El modo cambiará al modo de selección directa de canales.

2 Pulse el botón [SELECT] (derecha/izquierda) para seleccionar el número digital del canal.

Derecha: avanza hasta el dígito siguiente.

Izquierda: regresa al dígito anterior.

3 Pulse el botón [SELECT] (superior/inferior) para seleccionar el número de canal que se introducirá.

Cada vez que pulse el botón, el tipo de soporte cambiará en el orden siguiente.

0 ↔ 1 ↔ 2 ↔ 3 ↔ 4 ↔ 5 ↔ 6 ↔ 7 ↔
8 ↔ 9 ↔ 0 ↔ ...

4 Pulse el botón [ENTER].

Se inicia la recepción.

Memorización manual de los canales

En este apartado se describe la grabación de los canales en la memoria en los botones numerados.

1 Pulse el botón [SELECT] (izquierdo/derecho) para sintonizar el canal que se introducirá en la memoria.

2 Seleccione uno de los botones, del [1] al [6], y manténgalo pulsado durante más de dos segundos.

El canal sintonizado estará memorizado y definido en el botón seleccionado. Repita el procedimiento para definir más canales manualmente en la memoria, por turnos, para los botones del [1] al [6]. Estos botones se denominan botones predefinidos.

ATENCIÓN

Si se desconecta la batería del vehículo (para reparar el vehículo o para extraer la unidad principal), se perderán todos los canales de la memoria. En este caso, deberá volver a memorizar los canales.

Exploración de canales predefinidos

Esta función permite la recepción de todos los canales de los botones predefinidos durante cinco segundos cada uno.

1 Pulse el botón [SELECT] (inferior) durante más de un segundo.

En la pantalla aparecerá el mensaje [P SCAN] y los canales grabados en los botones predefinidos del [1] al [6] se reproducirán durante cinco segundos cada uno.

2 Para detener el modo de exploración en una canal concreto, pulse de nuevo el botón [SELECT] (inferior).

La unidad principal quedará sintonizada en el canal deseado.

Cambio de la visualización con la radio por satélite XM

1 Pulse el botón [SCREEN] durante más de un segundo.

Cada vez que pulse el botón el elemento de visualización cambiará en el orden siguiente:

nombre del canal → nombre de la categoría → título → nombre → nombre del canal → ...

ATENCIÓN

Si no hay un nombre, aparecerá el mensaje NO_DATA.

Visualización del ID de XM

Muestra el ID de XM, necesario, por ejemplo, para suscribirse a un programa, etc.

1 Pulse el botón **[CUSTOM/MENU]** durante más de un segundo.

Se activará el modo de selección de menú.

2 Pulse el botón **[SELECT]** (superior/inferior) para seleccionar **FUNC** y pulse a continuación el botón **[ENTER]**.

3 Pulse el botón **[SELECT]** (superior/inferior) para seleccionar **XM ID**.

4 Pulse el botón **[ENTER]**.

Se visualizará el ID de XM.

5 Pulse el botón **[CUSTOM/MENU]** o **[RTN]** para salir del modo de función.

Cómo utilizar el sintonizador con un sintonizador de radio por satélite SIRIUS opcional (sólo EE.UU. y Canadá)

Acerca de la radio por satélite SIRIUS

Si hay conectada una unidad de sintonizador de radio por satélite SIRIUS opcional, se pueden recibir transmisiones de radio por satélite.

Con la radio por satélite SIRIUS, hay disponibles más de 125 canales incluidos programas de música, deportes, noticias y entretenimiento.

El canal se puede seleccionar de categorías como POP y ROCK o bien seleccionando manualmente canales individuales.

La recepción de la radio por satélite SIRIUS requiere el pago de unas cuotas, así que es preciso suscribirse al servicio.

Se puede suscribir a través del sitio web de SIRIUS.

URL: <http://cdn.sirius.com>

ATENCIÓN

Para mayor información sobre el funcionamiento y la configuración de la unidad de sintonizador de radio por satélite SIRIUS, consulte el manual de usuario de la unidad SIRIUS.

La unidad principal acepta hasta 24 emisoras en memoria.

Selección del modo de radio

1 Conéctese al modo de radio por satélite de SIRIUS.

Para más información, consulte el apartado "Cambio de los modos de audio" en la página 187.

Selección de un canal

1 Pulse el botón [RTN] durante menos de un segundo para cambiar a las bandas de SR que desee.

Cada vez que pulse el botón, las bandas de radio cambiarán en este orden: SR1 → SR2 → SR3 → SR4.

2 Pulse el botón [SELECT] (derecha/izquierda) para sintonizar un canal.

Derecha: selecciona un canal superior.

Izquierda: selecciona un canal inferior.

3 Pulse el botón [SELECT] (derecha/izquierda) durante más de un segundo para iniciar una búsqueda automática de canales.

Se activará la recepción para todos los canales dentro de la categoría actualmente seleccionada.

(Consulte la página 243 para conocer más información sobre la selección de categorías).

Derecha: comienza a buscar canales superiores.

Izquierda: comienza a buscar canales inferiores.

Operaciones durante el modo rotario

1 Gire el botón [VOL].

A la derecha:

sintoniza canales superiores.

A la izquierda:

sintoniza canales inferiores.

Selección de categorías

El canal se puede seleccionar entre las categorías como POP y ROCK.

Consulte el sitio web de SIRIUS para conocer más información sobre las distintas categorías.

1 Pulse el botón [SELECT] (superior/inferior) durante menos de un segundo.

Cada vez que pulse el botón las categorías aparecerán en el orden que se indica a continuación.

Superior: avanza a la siguiente categoría.

Inferior: regresa a la categoría anterior.

Selección directa de canales

El canal se puede seleccionar introduciéndolo directamente.

1 Pulse el botón [MODE] durante más de un segundo.

El modo cambiará al modo de selección directa de canales.

2 Pulse el botón [SELECT] (derecha/izquierda) para seleccionar el número digital del canal.

Derecha: avanza hasta el dígito siguiente.

Izquierda: regresa al dígito anterior.

3 Pulse el botón [SELECT] (superior/inferior) para seleccionar el número de canal que se introducirá.

Cada vez que pulse el botón, el tipo de soporte cambiará en el orden siguiente.

0 ↔ 1 ↔ 2 ↔ 3 ↔ 4 ↔ 5 ↔ 6 ↔ 7 ↔
8 ↔ 9 ↔ 0 ↔ ...

4 Pulse el botón [ENTER].

Memorización manual de los canales

En este apartado se describe la grabación de los canales en la memoria en los botones numerados.

1 Pulse el botón [SELECT] (izquierdo/derecho) para sintonizar el canal que se introducirá en la memoria.

2 Seleccione uno de los botones, del [1] al [6], y manténgalo pulsado durante más de dos segundos.

El canal sintonizado estará memorizado y definido en el botón seleccionado. Repita el procedimiento para definir más canales manualmente en la memoria, por turnos, para los botones del [1] al [6]. Estos botones se denominan botones predefinidos.

ATENCIÓN

Si se desconecta la batería del vehículo (para reparar el vehículo o para extraer la unidad principal), se perderán todos los canales de la memoria. En este caso, deberá volver a memorizar los canales.

Exploración de canales predefinidos

Esta función permite la recepción de todos los canales de los botones predefinidos durante cinco segundos cada uno.

1 Pulse el botón [SELECT] (inferior) durante más de un segundo.

En la pantalla aparecerá el mensaje [P SCAN] y los canales grabados en los botones predefinidos del [1] al [6] se reproducirán durante cinco segundos cada uno.

2 Para detener el modo de exploración en una canal concreto, pulse de nuevo el botón [SELECT] (inferior).

La unidad principal quedará sintonizada en el canal deseado.

Cambio de la visualización con la radio por satélite SIRIUS

1 Pulse el botón [SCREEN] durante más de un segundo.

Cada vez que pulse el botón el elemento de visualización cambiará en el orden siguiente:

nombre del canal → nombre de la categoría → título → autor → nombre del canal → ...

ATENCIÓN

Si no hay un nombre, aparecerá el mensaje NO_DATA.

Visualización del ID de SIRIUS

Muestra el ID de SIRIUS, necesario, por ejemplo, para suscribirse a un programa, etc.

1 Pulse el botón **[CUSTOM/MENU]** durante más de un segundo.

Se activará el modo de selección de menú.

2 Pulse el botón **[SELECT]** (superior/inferior) para seleccionar **FUNC** y pulse a continuación el botón **[ENTER]**.

3 Pulse el botón **[SELECT]** (superior/inferior) para seleccionar **SIRIUS ID**.

4 Pulse el botón **[ENTER]**.

Se visualizará el ID de SIRIUS.

5 Pulse el botón **[CUSTOM/MENU]** o **[RTN]** para salir del modo de

Cómo utilizar la unidad principal con un adaptador de interfaz para iPod® opcional

Se puede conectar un iPod a la unidad principal con un adaptador de interfaz para iPod opcional (iPC-106), lo que le permitirá escuchar archivos de música iPod y utilizar otras funciones de iPod desde la unidad principal. Para conocer más detalles sobre la conexión del adaptador de interfaz para iPod, además de su configuración y otra información, consulte el manual de usuario del adaptador de interfaz iPod.

iPod sólo se puede utilizar para realizar copias legales o con permiso del dueño de la propiedad. No robe música. iPod® es una marca comercial de Apple Computer, Inc., registrada en EE.UU. y otros países.

Escuchar archivos musicales iPod (Si no se ha conectado un iPod)

Funcionamiento

Conecte un iPod con el adaptador de interfaz opcional para iPod.

El iPod comenzará a reproducirse una vez que esté conectado.

ATENCIÓN

- El iPod comenzará a reproducir los archivos musicales que estaba reproduciendo antes de conectarse. Si la unidad principal no puede detectar el archivo de música que se reproducía anteriormente, empezará a reproducir desde el primer archivo.
- Si el iPod se ha conectado usando el adaptador de interfaz iPod opcional, aparecerá el mensaje "ECLIPSE" en el iPod. Mientras aparece el mensaje "ECLIPSE", el iPod no se puede utilizar directamente.

PRECAUCIÓN

- Desconecte los auriculares y otros accesorios del iPod antes de conectarlo al adaptador de interfaz para iPod opcional. De lo contrario, será imposible utilizar el iPod desde la unidad principal.
- Si el ecualizador del iPod se ha personalizado, la salida de sonido puede estar distorsionada cuando se conecte el adaptador de interfaz para iPod opcional.

Escuchar archivos musicales iPod (Si se ha conectado un iPod)

Funcionamiento

Pase al modo iPod.

Para más información, consulte el apartado "Cambio de los modos de audio" en la página 187.

Avance hasta el siguiente archivo musical o regrese al principio del archivo en reproducción.

Funcionamiento

Pulse el botón [SELECT] (derecha/izquierda) durante menos de un segundo.



Derecha: avanza hasta el siguiente archivo musical.

Izquierda: regresa al comienzo del archivo musical que se está reproduciendo. (Siga pulsando el botón para ir a archivos anteriores).

Avance y retroceso rápidos

Funcionamiento

Pulse y mantenga pulsado el botón [SELECT] (derecha/izquierda).



Derecha: avance rápido.

Izquierda: retroceso.

Búsqueda de un archivo musical

Desde la unidad principal puede utilizar el modo de búsqueda de iPod.

Funcionamiento

1 Pulse el botón [MODE].



: El modo de búsqueda está activado.

2 Gire el botón [VOL] para seleccionar el elemento del modo de búsqueda.



: Los elementos del modo de búsqueda se seleccionan en el siguiente orden.

Playlists ↔ Albums ↔ Artists ↔ Genres ↔ Songs
↔ Playlists

3 Pulse el botón [ENTER].



: Aparece la siguiente información según el elemento de modo de búsqueda seleccionado

Playlists: la lista de reproducción seleccionada en el iPod

Artists: los nombres de los autores

Albums: los nombres de los álbumes

Songs: los nombres de los archivos musicales

Genres: los nombres de los géneros

4 Gire el botón [VOL] para seleccionar el elemento de búsqueda deseado y pulse a continuación el botón [ENTER].



: Si selecciona SONGS, se reproducirá la canción seleccionada. Si se selecciona otro elemento de modo de búsqueda, continúe el proceso de selección hasta que seleccione una canción.

Se reproducirán y repetirán todos los archivos de la lista de reproducción seleccionada (lista de reproducción, autor, álbum y géneros).

Después de seleccionar el elemento de modo de búsqueda deseado (ARTIST, ALBUM o GENRES), pulse el botón [1] para reproducir todos los archivos en ese elemento. No se podrá reproducir ningún archivo incluso al pulsar el botón [1] después de seleccionar PLAY LIST.

 **ATENCIÓN**

- Cada elemento de modo de búsqueda mostrará información en el orden siguiente antes de mostrar la información sobre el archivo de música:

Modo de búsqueda	Orden de visualización
Playlists	Playlists → Songs
Artists	Artists → Albums → Songs
Albums	Albums → Songs
Genres	Genres → Artists → Albums → Songs
Songs	Songs

- La opción ALL de iPod aparece en el modo de búsqueda Playlists. Seleccione Playlists para reproducir todos los archivos.

Repetición del mismo archivo de música (REPEAT)

Funcionamiento

Pulse el botón [5].



: Al pulsar el botón el iPod repetirá el archivo de música que se reproduce en ese momento hasta que se vuelva a pulsar el botón.

Reproducción de los archivos musicales en orden aleatorio (SHUFFLE)

Funcionamiento

Pulse el botón [6].

RAND
6



: Si pulsa el botón más de un segundo, el iPod reproducirá los archivos musicales del álbum que está reproduciendo actualmente en orden aleatorio, hasta que se vuelva a pulsar el botón.

: Pulse el botón menos de un segundo para reproducir todos los archivos musicales del iPod en orden aleatorio.

ATENCIÓN

- Si se selecciona una de las funciones - REPEAT y RANDOM, aparecerá un mensaje como [RPT], [ALL-RAND] o [RAND] en la pantalla para comprobar la función actual.
- Los modos REPEAT y RANDOM funcionan de la misma forma que los modos REPEAT y SHUFFLE en iPod.

Visualización de texto

La pantalla puede mostrar el nombre del álbum, el nombre del autor y el nombre de la canción.

Funcionamiento

Pulse el botón [SCREEN] durante más de un segundo.

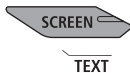

: El nombre del álbum, el nombre del artista y el título de la canción se desplazarán y la visualización de la información cambiará en orden continuo.

Song → Artist → Album → Song ...

ATENCIÓN

- No se puede visualizar texto grabado con caracteres distintos a los alfanuméricos y símbolos.
- Los caracteres que no se pueden mostrar aparecen como asteriscos (*).
- Si no hay texto guardado en un archivo de música, aparecerá el mensaje [NO DATA].

Otros

Conexión de los reproductores de sonido portátiles a la clavija AUX

Utilice un cable accesorio común (disponible en el mercado) con conector RCA o un cable opcional AUX105 para conectar un reproductor de sonido portátil a la clavija AUX (auxiliar) de este sistema.

Esta unidad principal dispone de 2 terminales de conexión, uno para el conector RCA y el otro para el cable opcional LAN (AUX 105).

1 Encienda el reproductor de audio portátil e inicie la reproducción.

Se activará el modo AUX.

Para más información, consulte el apartado "Cambio de los modos de audio" en la página 187.

ATENCIÓN

- Mientras que el modo AUX está activado, acciones como la desconexión del reproductor de audio o extraer el cable de conexión pueden crear picos de ruido que pueden dañar los altavoces del sistema. Asegúrese de evitar esta posibilidad desconectando la alimentación del sistema o cambiando del modo AUX a otro distinto antes de apagar o desconectar el reproductor de audio portátil.
- Los niveles de salida de audio difieren entre los distintos dispositivos que se puede conectar mediante este método. Ajuste con precaución el volumen hasta que conozca el nivel de salida del reproductor conectado.
- Antes de utilizar un reproductor de audio portátil, lea detenidamente el manual de instrucciones del reproductor y confirme que se puede utilizar en el vehículo antes de continuar.
- Cuando conecte un cable LAN opcional (AUX 105) a la unidad principal, no se podrá conectar otro equipo opcional con E-LAN.

Activación y desactivación del modo AUX

1 Pulse el botón [CUSTOM/MENU] durante más de dos segundos.
Se activará el modo de selección de menú.

2 Pulse el botón [SELECT] (superior/inferior) para seleccionar FUNC y pulse a continuación el botón [ENTER].

El modo función se activará.

3 Pulse el botón [SELECT] (arriba/abajo) para seleccionar el modo de activación/desactivación de AUX.

El modo de activación/desactivación de AUX entra en funcionamiento.

4 Pulse el botón [SELECT] (arriba/abajo) para seleccionar el modo ON/OFF.

Pulse el botón para cambiar el modo de la siguiente manera:

Arriba: ACTIVADO

Abajo: DESACTIVADO

Así, la configuración seleccionada se activará.

Cambiar el sistema de entrada

Si se utiliza un cable AUX opcional (AUX105), la unidad principal puede cambiar entre entrada RCA y entrada desde el cable AUX opcional (AUX105).

- 1 Pulse el botón [MODE] durante más de un segundo.**

El sistema cambiará entre la entrada RCA y el cable AUX opcional cada vez que pulse el botón.

Entrada RCA (Input) ↔ Cable AUX auxiliar (Sub input)

Cambio de la sensibilidad de la entrada auxiliar

Se puede modificar la sensibilidad del modo auxiliar.

- 1 Pulse el botón [CUSTOM/MENU] durante más de dos segundos.**

Se activará el modo de selección de menú.

- 2 Pulse el botón [SELECT] (superior/inferior) para seleccionar FUNC y pulse a continuación el botón [ENTER].**

El modo de función está activado.

- 3 Pulse el botón [SELECT] (superior/inferior) para seleccionar AUX Sensitivity.**

Se activará el modo AUX sensitivity.

- 4 Pulse el botón [SELECT] (superior/inferior) para seleccionar el modo de sensibilidad.**

Al pulsar el botón podrá cambiar entre los modos de sensibilidad de la siguiente forma:

Low ↔ Mid ↔ Hi ↔ Low ↔ ...

Se aplicará la configuración seleccionada.

- 5 Pulse el botón [CUSTOM/MENU] o [RTN] para salir del modo de función.**

Si tiene alguna pregunta:

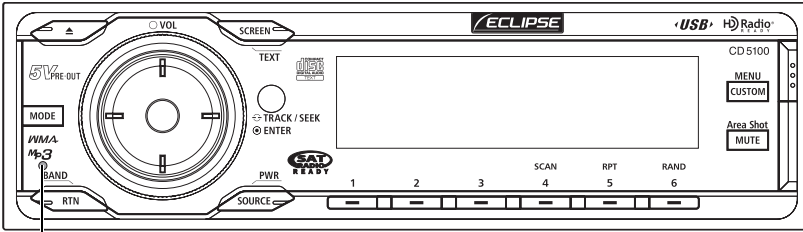

Botón [RESET]

Compruebe en primer lugar el elemento mencionado anteriormente antes de intentar solucionar los problemas.

PRECAUCIÓN

Si aparece algún problema, por ejemplo, si la unidad principal no responde al presionar algún botón o si la visualización no funciona correctamente, pulse el botón [RESET] con un clip de papel o un objeto similar.

Al presionar el botón [RESET] se eliminarán todas las entradas de la memoria. La configuración se restablecerá a los valores ajustados de fábrica.

Información mostrada (para solucionar problemas)

La información que se enumera en la siguiente tabla se visualiza para indicar el estado del CD, del dispositivo de almacenamiento USB, de la función Area Shot, de la radio XM, de la radio Sirius, del iPod y del cambiador de CD. Consulte la tabla para saber cuál es la acción adecuada que ha de realizar.

Contenido de la información	Explicación y acción correctiva
INFO 1 LA COMPUERTA DEL CAMBIADOR DE CD ESTÁ ABIERTA	Cierre el obturador.
INFO 2 NO HAY DISCO EN EL CARGADOR	No hay ningún disco en la bandeja de almacenamiento o en el reproductor. Cargue un disco en la bandeja de almacenamiento. (Cargue un disco de música).
INFO 3 DISCOS SUCIOS O DAÑADOS	El disco cargado está sucio o del revés. Compruebe que el disco está limpio y bien orientado.
INFO 5 FALLO MECÁNICO EN EL REPRODUCTOR Y EN EL CAMBIADOR DE CD	<ul style="list-style-type: none"> El reproductor de CD y el cambiador de CD no funcionan por algún motivo. Consulte el procedimiento de extracción de la bandeja de almacenamiento. Si la bandeja de almacenamiento no se expulsa, póngase en contacto con su distribuidor.
INFO 6 EN CASO DE QUE LA TEMPERATURA INTERNA DEL REPRODUCTOR O DEL CAMBIADOR ES ALTA (PARA PROTEGER EL DISPOSITIVO DE RECOGIDA DE DISCO)	<ul style="list-style-type: none"> La temperatura del reproductor de CD y del cambiador de CD es demasiado elevada para funcionar. Espere a que se enfríe. Continúe la reproducción cuando desaparezca el mensaje "High temperature sensed and CD stopped". Si el CD sigue sin poder reproducirse, póngase en contacto con su distribuidor.
INFO 7 INFO 7 FALLO DE ALIMENTACIÓN INTERNA PRESENTE	<ul style="list-style-type: none"> Desactive el ACC antes de conectarlo y reanude la operación. Si el problema no se soluciona, póngase en contacto con su distribuidor.

LOAD (carga)		El cambiador de CD está verificando la presencia de CD después de introducir una bandeja de almacenamiento en el cambiador de CD.
FILE ERR	NO HAY ARCHIVOS CORRECTOS EN EL CD-R O EN EL DISPOSITIVO DE ALMACENAMIENTO USB	Compruebe el archivo.
NO SUPPORT DEVICE	FORMATO INCOMPATIBLE CON MEMORIA USB	Compruebe los estándares de la memoria USB.
USB ERR	PROBLEMA CON LA TRANSMISIÓN DE DATOS	Compruebe la conexión con la memoria USB.
AUTH_ERR	LOS DATOS CORRESPONDIENTES A LA FUNCIÓN AREA SHOT NO SE PUEDEN IMPORTAR CORRECTAMENTE	Compruebe los datos del E-iSERV.
ANTENNA (ANTENA)	LA ANTENA XM ESTÁ DESCONECTADA	Conecte la antena XM.
NO SIGNAL	RECEPCIÓN DE SEÑAL DE RADIO XM Satellite defectuosa	Seleccione otro canal.
OFF AIR	EL CANAL SELECCIONADO NO EMITE NINGÚN TIPO DE SEÑAL	Seleccione otro canal.
CHANNEL---	NO SE PUEDE RECIBIR EL CANAL O EL CANAL NO ESTÁ DISPONIBLE EN LA CATEGORÍA SELECCIONADA	Seleccione otro canal.
INVALID	NO SE PUEDE RECIBIR EL CANAL	Seleccione otro canal.
ANTENNA (ANTENA)	LA ANTENA Sirius ESTÁ DESCONECTADA	Conecte la antena Sirius.
LLAME A 888-539-SIRIUS	NO HAY SUSCRIPCIÓN AL CANAL SELECCIONADO	Suscribase a Sirius para recibir el servidor satélite de Sirius.
ACQUIRING (adquisición)	RECEPCIÓN DE SEÑAL DE RADIO Sirius Satellite defectuosa	Seleccione otro canal.
NO iPod	iPod NO ESTÁ CONECTADO	Compruebe que el iPod está conectado correctamente.
READING...	iPod ESTÁ ENVIANDO DATOS	Espere hasta que el mensaje desaparezca antes de utilizarlo.
NO DATA	NO HAY ARCHIVOS MUSICALES ALMACENADOS EN iPod	Compruebe los archivos en el iPod.
ERROR1	iPod HA PARADO DE ENVIAR DATOS POR ALGÚN MOTIVO	Compruebe la conexión con el iPod.
ERROR2	SOFTWARE DE iPod NO ADMITIDO	Compruebe el software de iPod.

Modo	Problema	Causas	Acción correctiva	Consulte la página
Todos	Sonido muerto o débil.	¿Está suficientemente alto el control de volumen?	Aumente el control de volumen.	188
		¿Está activa la función (MUTE)?	Cancele la función de silencio (MUTE).	188
		¿Está el atenuador o el control de balance demasiado configurado hacia un lado?	Vuelva a ajustar el atenuador y los controles de balance a las posiciones normales.	188
		Otras causas probables son un cable roto de la señal de audio o un altavoz defectuoso.	Acuda a su proveedor para solucionar el problema.	—
	La alimentación no se enciende.	¿Hay demasiados elementos eléctricos instalados y falta energía?	Acuda a su proveedor para solucionar el problema.	—
		Otras causas probables son una batería gastada o un cable de alimentación o interconexión roto.	Acuda a su proveedor para solucionar el problema.	—
	Se borran las frecuencias o los títulos grabados en memoria.	¿Se ha desconectado la batería del coche para una reparación o revisión?	Vuelva a memorizarlos.	206
		¿Hay demasiados elementos eléctricos instalados y falta energía?	Acuda a su proveedor para solucionar el problema.	—
		Otras causas probables son una batería gastada o un cable de alimentación o interconexión roto.	Acuda a su proveedor para solucionar el problema.	—
	No se escuchan los tonos de guía.	¿Están activados los tonos guías?	Active la función de tonos guía.	230
	El control remoto no funciona.	¿Está gastada la pila?	Cambie la pila.	209
		¿Está la pila colocada con la polaridad invertida?	Vuelva a instalar la batería con la polaridad correcta.	209
		¿Hay luz solar directa incidiendo en el receptor de luz del control remoto?	Use el control remoto para cerrar el receptor.	—
		Otra causa del problema puede ser un control remoto defectuoso.	Acuda a su proveedor para solucionar el problema.	—

Modo	Problema	Causas	Acción correctiva	Consulte la página
CD	No se puede introducir el disco. El disco se expulsa tal como se introduce. O bien, el disco no se puede expulsar. No se puede cambiar el disco.	¿Ha colocado una etiqueta o sello adicional al disco?	No coloque etiquetas ni sellos en el disco.	191
	El sonido salta. El sonido es intermitente. El sonido es de mala calidad.	¿Hay bordes rugosos, deformaciones o zonas dañadas en el disco?	Intente introducir otro disco. Elimine cualquier fragmento. No utilice discos deformados o dañados.	191
		¿Está dañado el disco? (rayado, doblado, etc.)	Pruebe otro disco. No reproduzca discos dañados.	191
		¿Está limpio el disco?	Limpie el disco.	192
		¿Está el reproductor montado en un ángulo correcto?	Acuda a su proveedor para revisarlo.	—
	No se puede expulsar el disco.	¿Está el reproductor montado sin apretar?	Evite la reproducción mientras conduce por superficies accidentadas.	184
		Si no se conoce	Pulse el botón [▲ OPEN/EJECT] durante más de cinco segundos con el panel frontal abierto.	—
	Tuner	No se reciben emisoras o se recibe ruido estático.	¿Está la antena replegada?	Estire la antena.
¿Está el sintonizador correctamente sintonizado en una emisora?			Sintonice una emisora.	205
¿Está conduciendo fuera del área de servicio de sus emisoras preseleccionadas?			Sintonice una emisora local. (Puede que no haya cadenas locales con servicio en la zona en la que está conduciendo en ese momento).	205
¿Está utilizando otro dispositivo, como un ordenador o un teléfono móvil en el vehículo al mismo tiempo que la unidad principal?			No utilice otros dispositivos mientras utiliza la unidad principal.	—
Otras causas pueden ser que el cable de la antena esté desconectado, que esté defectuoso o que el cableado sea incorrecto.			Acuda a su distribuidor autorizado de Eclipse para solucionar el problema.	—

Especificaciones

<GENERAL>

Suministro eléctrico	14,4 V CC (11-16 V)
Consumo de corriente	3 A
Dimensiones (Ancho x Alto x Profundidad)	
Unidad principal dentro del salpicadero	7" x 2" x 6-1/8" (178 x 50 x 155 mm)
Masa (peso)	1,7 kg aprox.
Intervalo de temperatura de uso	-20°C a +65°C (de -4°F a +149°F)
Intervalo de temperatura de almacenamiento	-40°C a +85°C (de -20°F a +185°F)

<SINTONIZADOR DE FM>

Intervalo de frecuencias	
EE.UU.:	87,75~107,9 MHz (paso de 0,2 MHz)
Asia:	87,5~108 MHz (paso de 0,05 MHz)
Australia:	87,5~108 MHz (paso de 0,1 MHz)
América Latina:	87,75~107,9 MHz (paso de 0,1 MHz)
Sensibilidad útil	15 dBf
Sensibilidad de silenciamiento de 50 dB	24 dBf
Respuesta de frecuencia	30~15.000 Hz, ± 3 dB
Separación estéreo	38 dB (1 kHz)

<SINTONIZADOR DE AM>

Intervalo de frecuencias	
EE.UU.:	530~1.710 kHz (paso de 10 kHz)
Asia:	522~1.629 kHz (paso de 9 kHz)
Australia:	522~1.710 kHz (paso de 9 kHz)
América Latina:	530~1.710 kHz (paso de 10 kHz)
Sensibilidad útil	22 μ V

<SECCIÓN DE CD>

Respuesta de frecuencia	20 Hz~20 kHz, ± 3 dB
Variaciones de velocidad (Wow & Flutter)	Límites inferiores medibles
Separación estéreo	80 dB
Radio S/N (peso A)	95 dB
Intervalo de dinámicos	95 dB
Distorsión total de armónicos	0,008%

<SECCIÓN DE MEMORIA USB>

Respuesta de frecuencia	20 Hz~20 kHz ± 3 dB
Radio S/N (peso A)	95 dB
Distorsión total de armónicos	0,008 %

<AMPLIFICADOR DE AUDIO>

Salida de corriente	14 W x 4 (20 Hz~20 kHz, 1% THD, 4 Ω , Vcc=14,4 V)
	Máx. 50 W x 4
Nivel de salida/Impedancia	5 V/55 Ω impedancia de salida
Sonoridad	+10 dB a 100 Hz/+6 dB a 10 kHz

Cómo ponerse en contacto con el servicio al cliente

Si necesita asistencia técnica para su producto, póngase en contacto con el distribuidor de Eclipse más cercano.

<EE.UU./CANADÁ>

Fujitsu Ten Corp. of America
19600 South Vermont Avenue, Torrance, CA90502
Teléfono: 1-800-233-2216 (Information)

<AUSTRALIA>

Fujitsu Ten (Australia) PTY LTD.
89 Cook Street Port Melbourne, Victoria 3207 Australia
Teléfono: 1800 211 411
Fax: 03 9646 8084

<MALASIA>

CSE Automotive Technologies Sdn. Bhd.
Level 5, Axis Plaza, Jalan U1/44, Glenmarie, 40150 Shah Alam,
Selangor D.E., Malasia
Teléfono: 03-5569-4200
Fax: 03-5569-4201

<SINGAPUR>

Cobara Singapore Pte Ltd
#07-02 King's Centre 390, Havelock Road Singapore 169662
Teléfono: 6737 2568
Fax : 6737 9538

<COREA>

J & TED TRADE
Toy Bldg 2F, 1815 San Kyuk 2 Dong, Buk Gu, Daegu, Corea
Teléfono: (053) 382-8248
Fax: (053) 381-3037

<TAIWÁN>

Sentrek Taiwan, LTD.
1, 9F, Lane 155, Section 3, Peishen RD., Shenkeng, Taipei Hsien, 222
Taiwán, R.O.C.
Teléfono: 02-2662-8110
Fax: 02-2662-8117

<INDONESIA>

PT. Anugrah Valova Electrindo.
Jl.Bukit Gading Raya Blok P 21-22, Kelepa Gading Barat, Jakarta 14240
Teléfono: (021) 4585-2857
Fax: (021) 4586-5710

<TAILANDIA>

Safe-T-Cut (Tailandia) Co., Ltd.

114/9 Soi Suwansawadi, Thungmahamek, Rama 4 Rd., Sathorn,
Bangkok 10120, Tailandia.

Teléfono: 02-671-9610-12

Fax: 02-671-9614



This device complies with part 15 of the FCC Rules. Operation is subject to the condition that this device does not cause harmful interference.

CUSTOMER NOTICE

Please retain this booklet and write in the serial number of your CD5100 for identification. The serial number is labeled or stamped on the chassis.

Serial No. _____



Cet appareil est conforme à la section 15 de la réglementation FCC. Cet appareil ne peut être utilisé que s'il n'occasionne pas d'interférences nuisibles.

REMARQUE

Veillez conserver ce manuel et y inscrire le numéro de série de votre CD5100. Ce numéro est collé ou estampillé sur le châssis.

N° de série _____



Este dispositivo cumple con lo establecido en la Parte 15 de la Normativa de la FCC. Su funcionamiento está sujeto a la condición de que no cause interferencias perjudiciales.

AVISO AL CONSUMIDOR

Rogamos conserve este manual y anote en él el número de serie de su CD5100 para su posterior identificación. Dicho número de serie aparece en una etiqueta o bien estampado sobre el equipo.

Núm. de serie _____