



English

OWNER'S MANUAL

CD/MS Multi-Source Receiver with Fully Motorized VF Face

We appreciate your purchase of this receiver. Please read through this manual for correct operation. We suggest that after reading it you keep this manual in a safe place for future reference.

Français

MANUEL D'UTILISATION

CD/MS Multi-Source Receiver with Fully Motorized VF Face

Nous vous remercions d'avoir acheté ce récepteur. Veuillez lire ce manuel afin d'utiliser votre appareil correctement. Nous vous recommandons de conserver ce manuel dans un endroit sûr afin de pouvoir le consulter ultérieurement.

Español

MANUAL DEL PROPIETARIO.

CD/MS Multi-Source Receiver with Fully Motorized VF Facee

Tras adquirir este receptor rogamos lea atentamente su manual para una correcta utilización del equipo. Igualmente, guarde dicho manual en un lugar adecuado para poder recurrir a él en caso de futuras consultas.

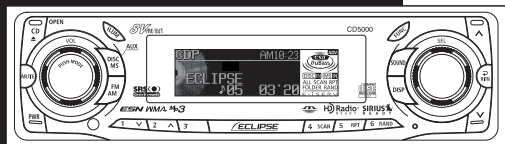

CD5000



For your safety in using the CD5000

Warnings and caution signs, illustrated below, are posted throughout this manual as well as on the CD5000. They show safe and correct ways to handle the main unit to prevent personal injury to you, others and to avoid property damage.

Before reading through the manual, take time to read through and learn the important information listed in this section.



Warning

This "WARNING" sign indicates a situation in which incorrect handling or disregard of this sign may result in death or serious personal injury.



Caution

This "CAUTION" sign indicates a situation in which incorrect handling or disregard of this sign may result in personal injury or may result solely in damage to property.

Please read all materials such as manuals and warranties that have come with the main unit.

Eclipse will not be liability for unsatisfactory main unit performance due to failure to follow these instructions.



WARNING

- Do not modify this system for use other than that specified herein. Also, do not deviate from the installation procedures described herein; Eclipse will not be held liable for damages including, but not limited to serious injury, death or property damage resulting from installations that enable unintended operation.
- This main unit requires 12V DC and should only be installed in a vehicle with a 12V negative ground electrical system. Any other installation may cause a fire or other severe damage to the main unit and the vehicle.
- Some main unit uses batteries. Never install main unit where young children can get access to batteries. If a battery is swallowed, seek medical attention immediately.
- When the vehicle is in motion, never take your eyes off the road to make adjustments to the main unit. You must pay attention to the road to avoid accidents, do not let the operation or adjustment of the main unit distract you from proper vehicle operation.
- The driver should not look at the screen while driving. Accidents may result if you are not paying attention to the forward direction.
- Do not put foreign objects in the loading slot of disc. Fires or shocks may result.
- Do not disassemble or alter this main unit. Accidents, fires or shocks may result.
- Do not let water, dust or foreign objects enter the internal parts of this main unit. Smoke, fires or shocks may result.
- Pay attention to the location of the remote control. Traffic accidents or problems with driving may result if the remote control makes its way under the foot pedals etc. When the vehicle is in motion (Example: during stops, going around corners).
- Do not use when the main unit is malfunctioning (the screen is not lit or no sound comes out). Accidents, fires or shocks may result.

WARNING

- Always replace fuses with fuses of identical capacity and characteristics. Never use a higher capacity fuse than the original. Using the wrong type of fuse may cause a fire or severe damage.
- If foreign objects or water enters the main unit, smoke comes out, or there is a strange odor, stop using it immediately, and contact your dealer. Accidents, fires, or shocks may result if you continue to use it in these conditions.
- The driver should not change the CD while driving. As accidents may result if you are not paying attention to the forward direction, first stop the car at a safe location and then proceed.
- Plastic bags and wrappings may cause suffocation and death. Keep away from babies and children. Never put bag over your head or mouth.

CAUTION

- When changing the installation location for this main unit, please consult the dealer where you bought it for safety reasons. Expertise is necessary for removal and installation.
- Keep volume to a reasonable level so that you can hear sounds from outside the vehicle, including warning sounds, voices, and sirens. Failure to do so may cause an accident.
- Be careful that hands and fingers are not pinched when adjusting the tilting angle or closing display. Injuries may result.
- Do not put your hands or fingers into the loading slot of disc. Injuries may result.
- Do not touch the heat dissipating part of the amp. Burns may result from the heat of this part.
- Do not recharge dry cell batteries. Dry cell batteries may rupture, resulting in injuries.
- Do not use batteries other than those specified. Also, do not mix old and new batteries. Injuries or pollution to the surroundings may result from battery ruptures and leakage.
- When inserting batteries into the main unit, be careful with the polarity (positive/negative), and insert them as indicated. If the battery polarities are incorrect, injuries and pollution to the surroundings may result from battery ruptures and leakage.
- Replace used batteries as soon as possible; they may leak and damage main unit. Battery leakage can burn your skin or your eyes. Wash hands after handling.
- If alkaline solution from alkaline dry cell batteries makes contact with your skin or clothes, flush with clean water. If any of the solution gets in your eyes, also flush clean with water and then seek medical attention.
- When disposing of lithium dry cell batteries, affix insulating tape to the positive and negative terminals, and after they are insulated, dispose of them according to the "Local municipal ordinances". Shorts, fires and ruptures may result from disposal when coming contact with other electrically conductive objects such as metal parts, etc.
- Do not short, disassemble or heat the batteries, or place them in fire or water. Fire and injuries may result from battery rupture and leakage.
- Store the remote control in a place away from direct sunlight, high temperatures, and high moisture levels. The case may change shape, and the batteries may rupture and leak.
- Do not use this main unit except for in-vehicle use. Shocks or injuries may result.



CAUTION

- Take notice of the volume position prior to turning ON the power. Hearing damage may result if very loud noise is emitted when the power is turned ON.
- Do not operate under abnormal conditions such as when the sound is broken or distorted. Fires may result.
- This main unit uses invisible laser light. Do not disassemble or alter this main unit. If trouble occurs, contact the dealer where you bought the main unit. Altering this main unit may cause exposure to laser emissions (worsening eyesight), or result in accidents, fires or shocks.
- If the main unit is dropped or the cosmetics appear broken, turn off the power to the main unit and contact your dealer. If used in this condition, fires or shocks may result.

Table of Contents

| | | |
|---|----|-------|
| For your safety in using the CD5000 | 2 | I |
| Operating precautions | 10 | II |
| Names of controls and parts | 11 | III |
| How to operate the CD (MP3/WMA) player | 14 | IV |
| How to operate the Memory Stick player | 23 | V |
| How to operate the tuner | 28 | VI |
| How to use the remote control | 31 | VII |
| ESN security operating procedure | 34 | VIII |
| How to operate the AREA SHOT function (U.S.A. and CANADA only) ... | 43 | IX |
| How to operate the AUDIO CONTROL | 50 | X |
| How to operate the Sound Adjustment Mode | 53 | XI |
| Making changes with Display Adjustment | 68 | XII |
| Making changes with Function Mode | 71 | XIII |
| Other displays | 75 | XIV |
| How to operate the main unit with an optional iPod® Interface Adaptor | 77 | XV |
| How to operate the main unit with an optional CD changer connected | 80 | XVI |
| How to operate the tuner with an optional HD Radio tuner connected (U.S.A. only) | 82 | XVII |
| How to operate the tuner with an optional SIRIUS satellite radio tuner connected (U.S.A. only) | 84 | XVIII |
| Other operations | 86 | XIX |
| If you have a question: | 87 | XX |
| Specifications | 91 | XXI |
| How to contact customer service | 92 | XXII |

Table of Contents

| | |
|--|-----------|
| <i>For your safety in using the CD5000</i> | 2 |
| <i>Operating precautions</i> | 10 |
| Notes on operation | 10 |
| <i>Names of controls and parts</i> | 11 |
| Turning the power on and off..... | 13 |
| <i>How to operate the CD (MP3/WMA) player</i> | 14 |
| About compact discs | 14 |
| About brand new CDs | 14 |
| About CD accessories..... | 15 |
| About borrowed CDs..... | 15 |
| How to remove CDs | 15 |
| About irregularly-shaped CDs | 15 |
| About cleaning a CD..... | 15 |
| About MP3/WMA | 16 |
| What is MP3/WMA? | 16 |
| Playable MP3/WMA file standards | 16 |
| Playable WMA file standards | 16 |
| ID3/WMA tag | 16 |
| Media | 17 |
| Format of discs..... | 17 |
| File names..... | 17 |
| Multi-sessions | 18 |
| Playing MP3/WMA | 18 |
| MP3/WMA playing time display..... | 18 |
| Display order of MP3/WMA file/folder names | 18 |
| Listening to CD (MP3/WMA file)..... | 19 |
| Switching to the CD player mode | 19 |
| Return to the root directory of the CD (MP3/WMA file) | 22 |
| Displaying CD text..... | 22 |
| Displaying title (MP3/WMA file) | 22 |
| Ejecting the disc | 22 |
| <i>How to operate the Memory Stick player</i> | 23 |
| About Memory Sticks..... | 23 |
| About cleaning the Memory Sticks | 24 |
| Listening to MG Memory Stick..... | 25 |
| Switching to the Memory Stick player mode..... | 25 |
| Advancing to the next track or returning to the beginning of the track being played | 25 |
| Fast Forward/Rewind | 26 |
| Playing the beginning of tracks (SCAN) | 26 |
| Repeating the same track (REPEAT)..... | 26 |

| | |
|---|-----------|
| Playing tracks in random order (RANDOM) | 26 |
| Formatting MG Memory Stick (quick format)..... | 27 |
| Ejecting the Memory Stick | 27 |
| <i>How to operate the tuner.....</i> | 28 |
| Tuning to a station | 28 |
| Entering stations into memory automatically (The automatic preset mode: ASM) | 29 |
| Manually setting stations into memory | 29 |
| Preset station scan | 29 |
| Changing the reception sensitivity for automatic scanning..... | 30 |
| Changing the radio band location | 30 |
| <i>How to use the remote control</i> | 31 |
| Precautions in use of the remote control | 31 |
| Cleaning the remote control | 31 |
| Replacing the battery..... | 32 |
| <i>ESN security operating procedure.....</i> | 34 |
| About ESN..... | 34 |
| How to switch the security type (Key CD security/Memory Stick security)..... | 35 |
| How to operate the ESN (Key CD) security..... | 35 |
| How to program the Key CD | 35 |
| How to cancel the Key CD | 36 |
| How to change the Key CD..... | 36 |
| How to resume normal operation (ESN security lock out) | 36 |
| What happens if an incorrect CD is inserted? | 37 |
| How to operate the ESN (Memory Stick) security | 38 |
| How to record a security code..... | 38 |
| How to cancel the Memory Stick security | 38 |
| How to change the Memory Stick | 40 |
| How to resume normal operation (ESN security lock out) | 40 |
| What happens if a Memory Stick or security code is incorrect?..... | 41 |
| How to operate the ACC security | 42 |
| How to turn the security indicator on/off | 42 |
| How to read the Electronic Serial Number | 42 |
| <i>How to operate the AREA SHOT function (U.S.A. and CANADA only).....</i> | 43 |
| About the AREA SHOT | 43 |
| To use the AREA SHOT function..... | 43 |
| Map data | 43 |
| Reading the AREA SHOT data | 44 |
| Changing the AREA SHOT mode | 45 |
| Using the AREA SHOT mode..... | 46 |
| AREA SHOT Screen Configuration..... | 46 |
| Switching map..... | 47 |
| Re-scrolling through text information | 47 |
| Changing AREA SHOT screens | 47 |
| Operations in the case where an optional GPS unit (GPS105) is connected | 48 |

| | |
|---|-----------|
| Automatic map-switching | 48 |
| Guidance tone | 48 |
| Displays the distance to go to the next intersection | 48 |
| Displaying the route between two intersections (between 2 places)..... | 49 |
| When switched to the audio operation screen | 49 |
| <i>How to operate the AUDIO CONTROL</i> | 50 |
| Adjusting audio volume | 50 |
| Enabling the loudness control | 50 |
| Switching audio control modes..... | 51 |
| <i>How to operate the Sound Adjustment Mode</i> | 53 |
| About Sound Adjustment Mode | 53 |
| Position selector | 54 |
| SRS Circle Surround II (CS II) | 54 |
| DSP | 54 |
| Parametric equalizer | 54 |
| Time Alignment | 55 |
| Crossover | 56 |
| Multi-harmonizer | 57 |
| Non-Fader phase | 57 |
| Non-Fader output | 57 |
| E-iSERV sound effect customizations..... | 57 |
| Operations during Normal Mode | 59 |
| Operations during Advance Mode | 61 |
| <i>Making changes with Display Adjustment</i> | 68 |
| Switching the motion picture..... | 70 |
| Changing illumination color | 70 |
| <i>Making changes with Function Mode</i> | 71 |
| <i>Other displays</i> | 75 |
| Displaying a memo..... | 75 |
| Setting a memo | 75 |
| Deleting a memo | 75 |
| Operation assist function | 76 |
| User Registration Key display | 76 |
| <i>How to operate the main unit with an optional iPod® Interface Adaptor</i> | 77 |
| Operating the iPod..... | 77 |

| | |
|--|-----------|
| <i>How to operate the main unit with an optional CD changer connected</i> | 80 |
| Listening to a CD | 80 |
| Advancing to the next track or returning to the beginning of the track being played | 80 |
| Fast Forward/Rewind | 80 |
| Playing the beginning of tracks (SCAN) | 80 |
| Repeating the same track (REPEAT)..... | 80 |
| Playing tracks in random order (RANDOM) | 81 |
| Skipping to the next or previous CD | 81 |
| Specifying a CD to play | 81 |
| | |
| <i>How to operate the tuner with an optional HD Radio tuner connected (U.S.A. only)</i> | 82 |
| About HD Radio..... | 82 |
| Tuning to a station | 82 |
| Entering stations into memory automatically (The automatic preset mode: ASM) | 82 |
| Manually setting stations into memory | 82 |
| Preset station scan | 82 |
| Switching between displays when receiving HD Radio | 82 |
| HD Radio reception settings..... | 83 |
| | |
| <i>How to operate the tuner with an optional SIRIUS satellite radio tuner connected (U.S.A. only)</i> | 84 |
| About SIRIUS satellite radio | 84 |
| Selecting the radio mode..... | 84 |
| Selecting a channel | 84 |
| Category selection | 84 |
| Direct channel selection | 85 |
| Manually setting channels into memory | 85 |
| Preset channel scan | 85 |
| Switching displays when using the SIRIUS satellite radio | 85 |
| | |
| <i>Other operations</i> | 86 |
| Connecting portable audio players to the AUX jack | 86 |
| Changing auxiliary input sensitivity | 86 |
| | |
| <i>If you have a question:</i> | 87 |
| Displayed information (for troubleshooting)..... | 87 |
| | |
| <i>Specifications</i> | 91 |
| | |
| <i>How to contact customer service</i> | 92 |

Operating precautions

<Your CD5000 will perform over a long period of time through correct handling and care.>

Notes on operation

- For your safety, play only at volume levels that allow outside sounds to be heard.



- It is recommended to use the logo shown on the left for this player.
- You can play music CDs (CD-R/CD-RW) on this player. Be sure to use discs that have been properly processed. Depending on the editing main unit used, some discs may not play properly.

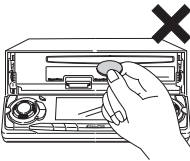

- Do not insert anything other than a CD into this main unit. Do not insert any foreign objects, such as coins or credit cards, into the disc slot. Be especially watchful of children's mischief in this regard.



- Avoid severe mechanical shock. When the player is subjected to severe vibration while traveling over a rough surface, playback may be intermittent. When a situation like this occurs, resume playback after returning to a smoother road.



- About dew condensation. In cold or rainy weather, just as the interior glass surface gets fogged, dew (water condensation) may also settle on the main unit. When this occurs, disc playback may become intermittent or impossible. Dehumidify the air in the vehicle for a while before resuming playback.

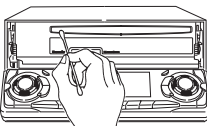

- Cleaning the disc slot. The disc slot tends to get dusty. Clean it occasionally to prevent accumulated dust from scratching the discs.

Names of controls and parts



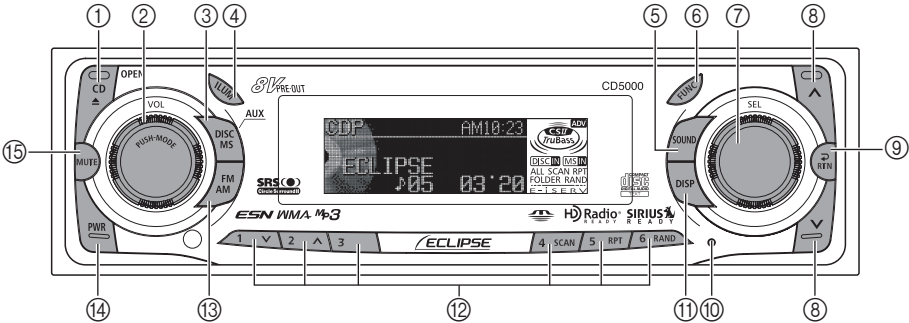



Front view





| No. | Button | Name / Function |
|-----|--------|--|
| ① | | [CD ▲ (OPEN / EJECT)] button Opens/closes front panel and ejects CD. |
| ② | | [AUDIO CONTROL] button Adjusts volume and performs other functions. |
| ③ | | [DISC MS] button Switches to DISC modes, Memory Stick mode and AUX mode. |
| ④ | | [ILLUM] button Makes changes in illumination color and switches title display. |
| ⑤ | | [SOUND] button Turns sound adjustment mode and advance mode ON/OFF. |
| ⑥ | | [FUNC] button Turns function mode ON/OFF. |

| No. | Button | Name / Function |
|-----|--------|---|
| ⑦ | | [SEL] button Selects radio stations and CD tracks. |
| ⑧ | | [^ / v] button Automatically finds radio reception or fast-forwards/rewinds. |
| ⑨ | | [RTN] button Returns to the previous screen. |
| ⑩ | | [RESET] button Resets this main unit functions to default settings. |
| ⑪ | | [DISP] button Turns display adjustment mode ON/OFF and switches screen display. |

Introduction

| No. | Button | Name / Function |
|-----|---|--|
| ⑫ |  | Buttons [1] to [6] Select radio preset channels and perform disc mode functions. |
| |  | |
| |  | |
| |  | |
| |  | |
| |  | |

| No. | Button | Name / Function |
|-----|---|---|
| ⑬ |  | [FM AM] button Switches to radio mode and switches radio bands. |
| ⑭ |  | [PWR] button Turns the main unit power ON/OFF. |
| ⑮ |  | [MUTE] button Activates and deactivates mute. Double function button → "MUTE" & "AREA SHOT" functions |

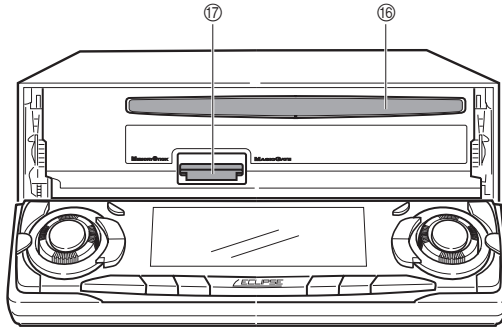

| No. | Name / Function |
|-----|--|
| ⑯ | Disc slot Inserts a compact disc. |
| ⑰ | Memory Stick slot Inserts and ejects a Memory Stick. |

CAUTION

Never place or rest an object or your hands on the front panel.

Turning the power on and off

When the power is turned ON, the last source mode (such as CD and tuner) used prior to turning OFF the power will be restored.

When the vehicle has no ACC position on the ignition switch, care is needed when turning off the main unit. Follow Step 2 or Step 3 when turning off the power.

1 When power is OFF, press the [PWR] button.

The power will come ON.



ATTENTION

When the main unit's power is turned on for the first time or if the battery terminals have been disconnected because of vehicle maintenance and the power is then turned back on, the main unit will start up in FM1 mode. After this, the broadcast stations will be searched for automatically and stored in the buttons [1] to [6].

2 When power is ON, press the [PWR] button for less than two seconds.

The power will go OFF and the main unit will be in standby.

If you press the [PWR] button again for more than one second, the power will completely go OFF.

3 When power is ON, press the [PWR] button for more than two seconds.

The power will completely go OFF.



ATTENTION

If a car is not equipped with an ACC position, press the [PWR] button for more than two seconds.

How to operate the CD (MP3/WMA) player

About compact discs

- The information recorded on a compact disc is read by a laser beam, so nothing touches the disc surface. A scratch on the recorded surface or a badly warped disc may cause deteriorated sound quality or intermittent playback. Observe the following precautions to ensure high quality sound performance:

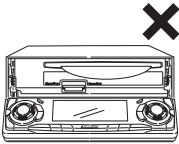

- Do not leave an ejected disc in the disc slot for very long; the disc may warp. Discs should be stored in their cases and kept away from high temperature and humidity.

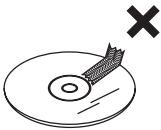

- Do not stick a piece of paper or tape on the disc. Do not write on or scratch either side of a disc.



- Discs spin at a high speed inside the deck. Keep cracked or warped discs out of the player to avoid damage to the main unit.



- Avoid touching the recorded surface when handling a disc; handle discs by their edges.

About brand new CDs

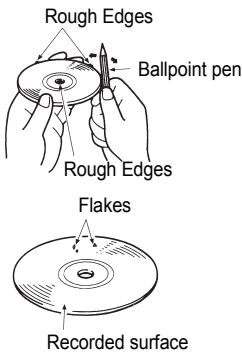

- You may notice that some brand new discs are rough around the center hole or outside edge. Remove the rough edges with the side of a ballpoint pen, etc. Rough edges may prevent proper loading in the main unit. Flakes from the rough edges may also stick to the recorded surface and interfere with playback.

About CD accessories

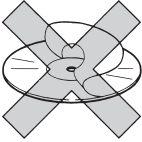

- Do not use accessories (stabilizers, protective seals, laser lens cleaners, etc.) sold for "improving sound performance" or "protecting CDs." The changes in CD thickness or outside dimensions made by these accessories may cause problems in the player.

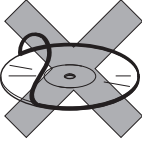

- Please be sure NOT to attach any ring-shape protector (or other accessory) to your discs. Those protectors are commercially available and said to protect disc and to improve sound quality (and antivibration effect), but they can do more harm than good in regular uses. The most common problems are disc insertion, disc ejections, and won't play problems due to the protector ring that came off in the disc mechanism.

About borrowed CDs

- Do not use a CD with glue or remnants of adhesive tape or labels. They may cause the CD to get stuck inside or damage the main unit.

How to remove CDs

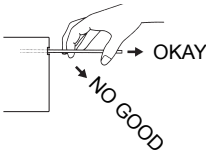

- When removing the ejected disc, pull it straight out along the slot. Pressing downward or lifting upward when removing a disc may scratch the recorded surface of the disc.

About irregularly-shaped CDs

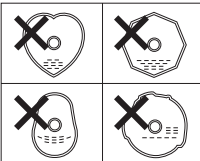

- Specially-shaped CDs, like heart-shaped or octagonal CDs, cannot be played. Do not attempt to play them, even with an adapter, since they may damage the player.

About cleaning a CD



- Use a commercially available compact disc cleaner to clean a CD, wiping gently from the center to the edge.

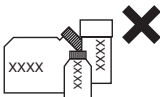

- Do not use benzine, thinner, LP record spray or other cleaners on CDs. They may damage a CD's finish.

About MP3/WMA



ATTENTION

The making of MP3/WMA files by recording from sources such as broadcasts, records, recordings, videos and live performances without permission from the copyright holder for uses other than personal enjoyment is prohibited.

What is MP3/WMA?

MP3/WMA (MPEG Audio Layer III) is a standard format for audio compression technology. By using MP3/WMA a file can be compressed to one-tenth the size of the original.

WMA (Windows Media™ Audio) is format for audio compression technology. WMA files can be compressed to a size smaller than MP3 files.

This main unit has limitations on MP3/WMA file standards and recorded media and formats that can be used.

Playable MP3/WMA file standards

- Supported standards: MPEG-1 Audio Layer III
- Supported sampling frequencies: 44.1, 48 (kHz)
- Supported bit rate: 64, 80, 96, 112, 128, 160, 192, 224, 256, 288, 320 (kbps)
 - * Supports VBR. (64~320kbps)
 - * Does not support free format.
- Supported channel modes: stereo

Playable WMA file standards

- Supported standards: WMA Ver. 7
WMA Ver. 8
WMA Ver. 9
- Supported sampling frequencies: 32, 44.1, 48 (kHz)
- Supported bit rate: 48, 64, 80, 96, 128, 160, 192, 256, 320 (kbps)
 - * Supports VBR (48~192 kbps).
 - * Does not support lossless compression.
 - * Does not support WMA files recorded at a frequency of 48kHz with a bit rate of 48kbps.

ID3/WMA tag

MP3/WMA files have an "ID3 / WMA Tag" that allows input of information so that data such as song title and artist can be saved.

This main unit supports ID3v. 1.0, 1.1 and WMA tags.

Media

Media capable of playing MP3/WMA includes CD-R and CD-RW discs. Compared to CD-ROM media commonly used for music discs, CD-R and CD-RW discs are fragile in high temperature/high humidity environments and one section of the CD-R and CD-RW may become incapable of playback. Fingerprints or scratches on the disc may prevent playback or cause skipping during playback. Sections of a CD-R and CD-RW may deteriorate if left inside a vehicle for long periods of time. It is also recommended that CD-R and CD-RW discs are kept in a light-blocking case because the discs are vulnerable to ultra-violet light.

Format of discs

The format of discs to be used must be ISO9660 Level 1 or Level 2.

Control items for this standard are as follows:

- Maximum directory layers: 8 layers
- Maximum characters for folder names/file names:32 (including "." and 3 letter file extension)
- Allowable characters for folder names/file names:A~Z, 0~9, _ (underscore)
- Number of files/folders possible on a single disc: 999

[Configuration example for CD supporting MP3/WMA]

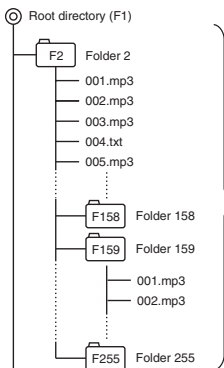

Number of files/folders possible on a single disc is 999.
Files aside from MP3/WMA files (Example: 004.txt) also count as single files.

- Total number of folders possible on a single disc:255
 - Maximum folders this main unit can recognize: 256*
- *: A root directory is counted as one folder.

File names

Only files with the MP3/WMA file extension ".mp3", ".wma" can be recognized as MP3/WMA and played. Be sure to save MP3 files with the ".mp3" file extension. Be sure to WMA files with the ".wma" file extension. The "MP" letters of the file extension will be recognized whether entered as uppercase letters or lowercase letters.

CAUTION

If the ".mp3", ".wma" file extension is attached to a file other than an MP3/WMA file, that file will be mistakenly recognized by this main unit as an MP3/WMA file and played, resulting in loud noise output that can damage the speakers. Be sure to avoid attaching the ".mp3", ".wma" file extension to files that are not MP3/WMA files.

Multi-sessions

Multi-sessions are supported, and playing of CD-R and CD-RW discs with annotated MP3/WMA files is possible. However, when "Track at once" has been written, close the session or process the warning message. Standardize the format of each session without changing the format.

Playing MP3/WMA

When a disc with recorded MP3/WMA files is inserted, the main unit first checks all the files on the disc. No sound is output while the main unit is checking the files on the disc. It is recommended that the disc be recorded without files other than MP3/WMA files and without unnecessary folders in order to speed up the checking of disc files by the main unit.

MP3/WMA playing time display

It is possible that playing time will not be correct, depending on the writing condition of the MP3/WMA file.

*It is possible that playing time will not be correct when VBR Fast Up/Down is operated.

Display order of MP3/WMA file/folder names

Names of MP3/WMA folders and files within the same level are displayed in the following order.

- 1.MP3/WMA folders displayed first, by ascending order of numbers, letters.
- 2.Files displayed next, by ascending order of numbers, letters.

Listening to CD (MP3/WMA file)

1 Press the [CD▲] button for less than one second.

The front panel opens.

If a disc has already been loaded, the disc is ejected by pressing the [CD▲] button.

2 Insert a CD into the disc slot, label side up.

The CD will immediately start playing.



ATTENTION

When a CD is already loaded, press the [DISC] button to switch to the CD mode.

● Note ●

- When music data recorded in the normal way (CD-DA) is present on the same disc as MP3/WMA music files, the music data recorded normally will be played. To listen to the MP3/WMA music files, press the button [3] for more than one second.
- When a non-MP3/WMA file is played, "NO SUPPORT" will appear.
- The optional CD changer cannot be used to play MP3/WMA files.



CAUTION

Do not press the [CD▲] button while CD is being inserted. This could cause an injury and damage to the front panel.

Switching to the CD player mode

First press the [DISC] button for less than one second to switch to the disc mode. It is assumed here that a CD has already been loaded into the main unit.

1 Press the [DISC] button for less than one second to switch to the CD player mode.

This starts CD play.

If an external CD changer and an optional iPod interface adaptor (iPC-106) are connected, each additional press of the [DISC] button will switch modes from CD player → CD changer 1 → CD changer 2 → iPod → CD player.

A changer or player with no discs loaded will be skipped.



ATTENTION



- Playback may be intermittent when there is a scratch on a CD or when the recorded side is dirty.
- Only two external CD changers may be connected.

Operation







TRACK (FILE) UP / DOWN

| Media | Operation |
|------------------|---|
| CD MP3 WMA | Turn the button.  Turn to the right : Advances to the next track (file). Turn to the left : Returns to the beginning of the track (file) being played. Repeat turning for the previous tracks (files). |

Fast Forward/Rewind

| Media | Operation |
|------------------|--|
| CD MP3 WMA | Press and hold the button.  : Fast forward.  : Rewind. |



SCAN / REPEAT / RANDOM

| Media | Operation |
|------------|--|
| CD | Press the button.  : Playing the beginning of tracks.  : Repeating the same track. To cancel, press the button again.  : Playing tracks in random order. To cancel, press the button again. |
| MP3 WMA | On pressing the button for less than one second.  : Just the first 10 seconds of each file in the folder played currently are played in sequence.  : Repeating the same file. To cancel, press the button again.  : A file is selected from all the files in the folder played currently and played. |



ATTENTION

- To continue playing a desired track, press the button again to stop scanning.
- After the entire disc is scanned once, ordinary playback starts from the point where scanning started.

FOLDER UP / DOWN

| Media | Operation |
|------------|--|
| MP3 WMA | <p>Press the button.</p> <p> : Selects the next folder.</p> <p> : Selects the previous folder.</p> |

FOLDER SCAN / FOLDER REPEAT / ALL RANDOM

| Media | Operation |
|------------|--|
| MP3 WMA | <p>On pressing the button for longer than one second.</p> <p> : Just the first 10 seconds of the first song in each folder are played.</p> <p> : All the files in the same layer as the folder being played are repeated. To cancel, press the button again.</p> <p> : The files in all the folders are played randomly. To cancel, press the button again.</p> |

**ATTENTION**

- During random playback, press the [5 RPT] button to repeat the track being played. To cancel repeat play (go back to random play), press the [5 RPT] button again. During playback of a particular track: The track being played is played repeatedly.
- Occasionally the same track happens to be played (selected) two or more times in a row; this is normal operation and is not a sign of a problem.
- When any of the functions -" REPEAT " and " RANDOM " - is selected, a message such as [RPA] or [RAND] appears on the display to verify the current function.

Return to the root directory of the CD (MP3/WMA file)

In the root directory, when a file cannot replay, the system will return to the first file that can perform a replay. (In the configuration example, the file is returning to 001.mp3. see page 17.)

- 1 Press the [RTN] button.

Displaying CD text

Only this CD player supports CD TEXT. It can not be displayed with the optional CD changer. If the CD came with a logo shown below, it is recorded with a disc title and track titles. This information will be displayed during playback.



- 1 Press the [ILUM] button for more than one second.

Pressing the [ILUM] button while text is displayed scrolls the display in the order DISC title → TRACK title, and then the display stops with the TRACK title.

CD TEXT recorded with characters other than alphanumeric and symbols cannot be displayed.

Displaying title (MP3/WMA file)

- 1 Press the [ILUM] button for more than one second.

Each time the button is pressed, the following will be displayed in order.

Folder Name/File Name* → Folder No. /File No. → Tag

*:The display area shows a maximum of 14 characters and then scrolls to display the remaining characters.

After the folder name is displayed, the file name will be displayed by scrolling. After the file name is scrolled, the display will be fixed.

ATTENTION

Folder name/file name or tag recorded with characters other than alphanumeric and symbols cannot be displayed.

Ejecting the disc

- 1 Press the [CD▲] button for less than one second.

The front panel opens and the disc is ejected.

- 2 Remove the disc and press the [CD▲] button.



The front panel closes.

CAUTION

- Do not drive with the front panel open. The panel may cause unexpected personal injury during a panic stop or abrupt changes of vehicle motion.
- Do not attempt to close the front panel with your hands. Doing so may damage the panel.

How to operate the Memory Stick player

About Memory Sticks

- Do not store Memory Sticks in places that are subject to static electricity and electrical interference, otherwise the data they contain may become corrupted.
- In order to protect the player, the player's functions will be stopped automatically if a problem occurs. If the player cannot be operated even after following the instructions that appear on the screen, the main unit is malfunctioning, and you should ask the place of purchase for further advice.
- If using a Memory Stick Duo, you will need to use it with a Memory Stick Duo adapter.
- Only Memory Sticks with a capacity of up to 128 MB can be used in the main unit.
- Memory Stick PRO types of Memory Stick cannot be used.
- If MG Memory Stick is not being used for prolonged time, remove it from the main unit.
- MG Memory Sticks bearing one of the marks at the left can be used.
- Memory Sticks bearing one of the marks at left can be used for writing and reading data other than music data.
 MagicGate Memory Stick  and Memory Stick  are trademarks of Sony Corporation.
- If the write protection switch on a MG Memory Stick or Memory Stick is at the lock position, other data cannot be saved on it.
- Do not remove a MG Memory Stick while it is being accessed for playback, otherwise the data on the MG Memory Stick may become corrupted. If the data becomes corrupted, it can no longer be retrieved.
- Please format the MG Memory Stick on this main unit. A MG Memory Stick formatted by another main unit may not be used for playing back or recording data.
- When a Memory Stick is formatted, all the data on that Memory Stick will be erased (Includes Memory Stick security recorded data and sound quality data).
- MG Memory Stick must be formatted prior to use. Refer to "Formatting MG Memory Stick (quick format)" on page 27 for instructions on formatting MG Memory Sticks.
- It may not be possible to use MG Memory Sticks that have just been purchased. If this happens, use the unit to format the MG Memory Stick. Refer to "Formatting MG Memory Stick (quick format)" on page 27 for instructions on formatting MG Memory Sticks.
- Some recordings and other data may not be played back or written/read, depending on the device that was used to save the data.

MAGICGATE





- Do not use Memory Sticks with labels that are peeling off or that have name tags (labels) attached.

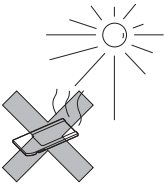

- Store Memory Sticks in places away from direct sunlight and high humidity, otherwise the Memory Sticks may become unusable.

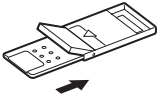

- Place Memory Sticks in their protective cases during transportation and storage.

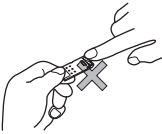

- Do not touch the terminals with your hands or with metallic objects.

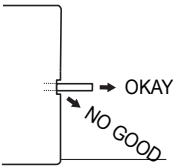

- When removing the ejected Memory Stick, pull it straight out along the slot. Pressing downward in the process may scratch the recorded surface of the Memory Stick.

About cleaning the Memory Sticks

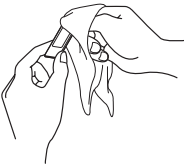

- In order to maintain good audio performance from Memory Sticks, periodically wipe the cartridge clean of any dust and other contamination with a dry cloth.

Listening to MG Memory Stick

1 Press the [CD ▲] button for more than one second.

The front panel opens.

2 Insert a MG Memory Stick into the Memory Stick slot.

ATTENTION

- If you press the [CD ▲] button less than one second while you are listening to the CD, the disc is ejected. To insert/eject the MG Memory Stick, press the [CD ▲] button for more than one second and open the front panel.
- Insert the MG Memory Stick with the mark facing inwards and press MG Memory Stick into place until a clicking sound is heard. Do not press forcefully when the MG Memory Stick makes contact with the internal stopper because it cannot be inserted any further. (The MG Memory Stick should be protruding a few millimeters from the Memory Stick slot.)
- Use a Memory Stick Duo adapter when inserting the Memory Stick Duo. (If the Memory Stick Duo is inserted without the adapter, it will not be ejected from the main unit.)
- When the MG Memory Stick is already loaded, press the [DISC MS] button to switch to the Memory Stick mode.

CAUTION

Do not press the [CD ▲] button while the MG Memory Stick is being inserted. This could cause an injury and damage to the front panel.

3 Press the [CD ▲] button for less than one second.

The front panel closes.

4 Press the [DISC MS] button to switch to the Memory Stick mode.

MG Memory Stick will start playing.

Switching to the Memory Stick player mode

Music data recorded on "MG Memory Stick" with ATRAC3 (an audio compression technology) can be played on this main unit. The following explanation of the operation is made assuming that the MG Memory Stick has already been inserted.

First press the [DISC MS] button for less than one second to switch to the disc mode. It is assumed here that a MG Memory Stick has already been loaded into the main unit.

ATTENTION

- Artist name and music title (track titles) can be displayed when they are recorded on the MG Memory Stick. A maximum of 14 characters (1 byte alphabets, numeric or symbols) can be displayed.
- Music data recorded with MP3/WMA and ATRAC3 Plus cannot be played.

1 Press the [DISC MS] button for less than one second to switch to the Memory Stick player mode.

Advancing to the next track or returning to the beginning of the track being played

1 Turn the [SEL] button to the left or right.

Turn to the right:

Advances to the next track.

Turn to the left:

Returns to the beginning of the track being played. (Repeat turning for the previous tracks.)

Fast Forward/Rewind

Fast forward or rewind the song being played currently.

1 Press and hold the [**^**] or [**v**] button.

[**^**] button: Fast forwards.

[**v**] button: Rewinds.

Playing the beginning of tracks (SCAN)

1 Press the [**4 SCAN**] button.

Pressing the button causes the player to move up to the next track and play it for 10 seconds, then move up to the next track and play it for 10 seconds, and so on until the button is pressed again.



ATTENTION

To continue playing a desired track, press the button again to stop scanning. After the entire disc is scanned once, ordinary playback starts from the point where scanning started.

Repeating the same track (REPEAT)

1 Press the [**5 RPT**] button to repeat the track being played.

To cancel, press the [**5 RPT**] button again.

Playing tracks in random order (RANDOM)

1 Press the [**6 RAND**] button to play the tracks in random order.

To cancel, press the [**6 RAND**] button again.



ATTENTION

- During random playback, press the [**5 RPT**] button to repeat the track being played. To cancel repeat play (go back to random play), press the [**5 RPT**] button again. During playback of a particular track: The track being played is played repeatedly. While searching for : The following track is played repeatedly.
 - Occasionally the same track happens to be played (selected) two or more times in a row; this is normal operation and is not a sign of a problem.
 - When any of the functions - "Playing the beginning of tracks", "Repeating the same track" and "Playing tracks in random order"- is selected, a message such as [SCAN], [REPEAT] or [RANDOM] appears on the display to verify the current function.
-

Formatting MG Memory Stick (quick format)

MG Memory Stick can be formatted.

1 Press the [FUNC] button.

The function mode is activated.

2 Turn the [SEL] button to select Memory Stick.

The selection item is highlighted.

3 Press the [SEL] button.

The Memory Stick setting mode is activated.

The format mode is activated, then [OK?] message will appear.

4 Press the [SEL] button for more than two seconds.

MG Memory Stick will be formatted.

5 Press the [RTN] button.

At this time, other adjustments can also be made in Memory Stick setting mode.

6 Press the [RTN] button.

At this time, other adjustments can also be made in function mode.

7 Press the [FUNC] or [RTN] button to exit function mode.

ATTENTION

Do not turn off the power or the ignition switch while formatting. The formatting process will be interrupted and the data may be corrupted.

Ejecting the Memory Stick

1 Press the [CD▲] button for more than one second.

The front panel opens.

2 Eject the Memory Stick.

Lightly press the Memory Stick once.

ATTENTION

The Memory Stick will not eject by itself. Lightly press the Memory Stick to eject.

CAUTION

- Do not drive with the front panel open. The panel may cause unexpected personal injury during a panic stop or abrupt changes of the vehicle motion.
- Do not attempt to close the front panel with your hand. Doing so may damage the panel.

3 Press the [CD▲] button for less than one second.

The front panel closes.

How to operate the tuner



ATTENTION

- If stations have been stored in memory, pressing the stored button from [1] to [6] will directly select a station. (Refer to "Manually setting stations into memory" on page 29)



CAUTION

If the vehicle's battery is disconnected (for repairs to the vehicle or for removing the main unit), all the stations in memory will be lost. In such a case, set stations in the memory again.

Tuning to a station

First, press the [FM AM] button to start tuner operation.

There are automatic and manual methods for setting stations in memory. The main unit will accept up to 24 stations in memory: 6 in AM 18 in FM (6 each for FM1, FM2 and FM3). (Initial setting)

1

Press the [FM AM] button for less than one second to switch to the desired FM, AM bands.

Radio bands will switch from FM1 → FM2 → FM3 → AM in order each time the button is pressed.

2

Turn the [SEL] button to the left or right to tune to a station.

Turn to the right:

Tunes to higher frequencies.

Turn to the left:

Tunes to lower frequencies.

3

Press the [^] or [v] button to start the automatic station search.

[^] button:

Starts searching for higher frequencies.

[v] button:

Starts searching for lower frequencies.



ATTENTION

At times, it may be difficult to maintain optimum reception because the antenna affixed to your vehicle is in motion constantly (relative to the broadcast antenna), encountering continuous variation in the received radio signals' strength. Other factors affecting reception include interference from natural obstacles, sign posts, etc.

When an optional HD Radio tuner unit is connected, digital broadcasts have reception priority. (U.S.A. only)

Entering stations into memory automatically (The automatic preset mode: ASM)

- 1 Press the [SEL] button for more than two seconds until a beep is heard.

The automatic preset mode starts.

The [ASM ON] indicator on the screen flashes, and stations are automatically entered in memory under the buttons [1] to [6].

These buttons are called the preset buttons.



ATTENTION

- Pressing the preset buttons ([1] to [6]) allows you to make one-touch station selections. The frequency of the selected station is indicated on the display.
- When a new station is set in memory, the station previously set in memory will be deleted.
- If there are less than six receivable stations, the stations set in the remaining buttons will be retained.

Manually setting stations into memory

This section covers the setting of stations in memory under the numbered buttons.

- 1 Turn the [SEL] button to the right or left to tune to the station to be entered in memory.
- 2 Select any button, from [1] to [6], and press it for more than two seconds.

The station to which you have tuned is now memorized and set in the selected button.

Repeat the procedure to set the stations to which you have manually tuned in addition in memory, in turn, for the buttons [1] to [6]. These buttons are called the preset buttons.

Preset station scan

This function enables reception of all the stations in the preset buttons for five seconds each.

- 1 Press the [SEL] button for less than two seconds.
[P SCAN] will appear on the display, and stations stored under the preset buttons [1] to [6] will be played for five seconds each.
- 2 To stop the preset scan mode at a desired station, press the [SEL] button again.

The main unit will stay tuned to the desired station.

Changing the reception sensitivity for automatic scanning

The main unit lets you select the reception sensitivity to be used for automatic scanning of stations. The two sensitivity modes available for this main unit are LOC mode and DX mode.

| | |
|----------|---|
| LOC Mode | During automatic scanning, the reception sensitivity switches automatically to one of two levels. Initially the reception sensitivity is set to the low level so that only stations with strong signals are received. If no stations could be received, the reception sensitivity is increased so that stations with weaker signals can also be received. |
| DX Mode | Because the reception sensitivity for automatic scanning is set to the high level from the start, even stations with weaker signals can be received. (Signal crossover may result in some stations being hard to hear.) |

ATTENTION

When an optional HD Radio tuner is connected, reception sensitivity is set to the LOC Mode. The DX Mode is unavailable. (U.S.A. only)

1 Check that the main unit is in standby mode.

2 Press and hold the button [1], then the [FM AM] button, and hold both for more than three seconds.

The mode switches between LOC mode and DX mode each time the buttons are pressed.

Changing the radio band location

The location for the radio bands used between the North American region and the Asia/Australia/Latin region can be switched. The default setting is USA (North America).

ATTENTION

When an optional HD Radio tuner is connected, radio band location is set to USA. Other radio band locations are unavailable. (U.S.A. only)

1 Check that the main unit is in standby mode.

2 Press and hold the button [3], then the [FM AM] button, and hold both for more than three seconds.

The radio band switches in the order shown below each time the buttons are pressed.

USA → ASIA → AUS → LATIN
→ USA ...

After this, the broadcast stations will be searched for automatically and stored in the buttons [1] to [6].

How to use the remote control

Precautions in use of the remote control

- Be careful when handling the control, especially because it is small and light. Dropping or striking it hard may damage it, wear out the battery or cause a malfunction.
- Keep the remote control free of moisture, dust and water. Do not subject it to shock.
- Do not place the remote control where it will get hot, such as on the dashboard or near a heater vent. Allowing the remote control to overheat may warp its case or cause other problems.
- Do not operate the remote control while driving because doing so could cause an accident.
- When using the remote control, point it toward at the remote control light receptor.
- The light receptor may not operate correctly if it is exposed to bright light such as direct sunlight.
- Be sure to press the [PWR] button on the main unit for more than two seconds to shut it down before leaving the car, or the car battery may be run down. When the main unit is shut down, the remote control will not work.
- Remove the batteries from the remote control whenever it is not to be used for a long time.







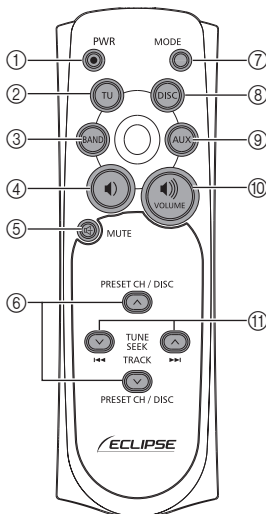

Cleaning the remote control

- Use a dry cloth to keep the remote control clean. If the remote control gets extremely dirty, clean it with a cloth moistened with diluted liquid detergent. Do not use alcohol or thinner; these compounds may damage the finish.
- In no event should benzine or thinner be used. These substances will damage the case or finish.

Remote control



| No. | Button | Name/Function |
|-----|--------|--|
| ① | | [PWR] button Turns the main unit power ON/OFF. |
| ② | | [TU] button Switches to tuner mode. |
| ③ | | [BAND] button Switches to radio bands and DISC mode. |
| ④ | | [] button Decreases the volume. |
| ⑤ | | [MUTE] button Activates and deactivates mute. |

| No. | Button | Name/Function |
|-----|--|--|
| ⑥ |   | [∇ PRESET CH ▲] buttons [∇ DISC ▲] buttons Select radio preset channels and CD discs (folders). |
| ⑦ |  | [MODE] button Switches to playback mode. |
| ⑧ |  | [DISC] button Switches to DISC mode. |
| ⑨ |  | [AUX] button Switches to AUX mode. |
| ⑩ |  | [◀▶] button Increases the volume. |
| ⑪ |   | [∇ TUNE-SEEK ▲] buttons [◀ TRACK ▶] buttons [In the radio mode] Pressing the buttons briefly: Tunes to stations manually Pressing the buttons for several seconds: Tunes to stations automatically. [In the CD (MP3/WMA) mode] Pressing the buttons briefly: Selects tracks (files). Pressing the buttons for several seconds: Fast-forwards/rewinds the track. |

Replacing the battery

WARNING

To prevent accidents, store batteries out of the reach of children. If a child has swallowed one, consult a doctor immediately.

Use two AAA size batteries.

- 1** Remove the back cover of the remote control unit by gently pressing and sliding it in the direction indicated by the arrow.

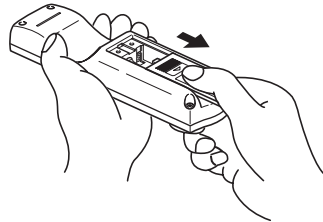

- 2** Install the two batteries provided into the compartment as illustrated inside the compartment.

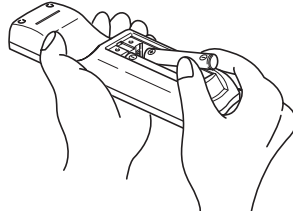

- 3** Return the back cover into place by sliding it in the direction indicated by the arrow.

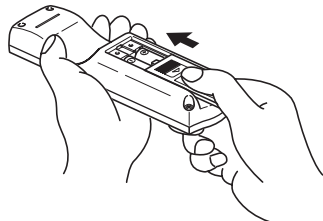

**CAUTION**

- Be extremely careful not to swallow the battery.
- The battery life is approximately one year. If the remote control unit does not operate correctly or if the button lamp gets dim, replace the batteries.
- Be sure to orient the batteries correctly so that the positive and negative poles match the diagram.
- Do not use one new battery and one old one; use two new batteries.
- Use only two of the same kind of battery.
- If any liquid is seen leaking from the batteries, remove both batteries and dispose of them properly. Thoroughly clean the battery compartment with a dry cloth. Then install new batteries.

ESN security operating procedure

About ESN

This main unit is equipped with ESN (Eclipse Security Network). A pre-registered music CD (Key CD), four-digit security code, or a Memory Stick on which all the main unit functions will not operate, even by turning the ignition switch to the ACC or ON position or reconnecting the battery after turning the ignition switch off or disconnecting the battery during maintenance.

ESN can be set or canceled using any of the following methods:

Key CD security (See page 35)

You can record a specific CD that you have as a "Key CD" with the main unit, and this CD can then be used to set and cancel the security settings.

Memory Stick security (See page 38)

You can record a Memory Stick and a secret code (security code) with the main unit, and this Memory Stick or secret code (security code) can then be matched with the main unit to set and cancel the security settings.

ACC security (See page 42)

This method can only be used when Memory Stick security has already been set. When ACC security is set, button operations are disabled when the ignition switch is turned to OFF and then back to ACC.

How to switch the security type (Key CD security/Memory Stick security)

You can switch the type of security being used (Key CD security or Memory Stick security). The initial setting is for Key CD security to be used.

1 Check that the main unit is in standby.

2 Press and hold the [FUNC] button, then the button [3], and hold both for the more than two seconds.

Security type will switch from Key CD security (DISC SEC) ↔ Memory Stick security (MS SEC) in order each time the button is pressed.

ATTENTION

If a security is activated, switching the security type is not available.

How to operate the ESN (Key CD) security

How to program the Key CD

1 Check that the main unit is in standby.

2 Press and hold the [FUNC] button, then the button [6], and hold both for more than one second.

A [SEC] message appears, in two seconds it will change to [DISC].

ATTENTION

If a CD has already been inserted, a [SEC] message appears, and then the front panel opens and the CD is ejected.

If a security is activated, programing the Key CD is not available.

3 Press the [CD▲] button.

The front panel opens; The CD5000 is now ready for your Key CD in the CD slot.

4 Insert the CD into the slot.

A [SEC] message appears, then the Key CD is ejected.

5 Press the [CD▲] button.

The front panel closes.

ATTENTION

- If there is a problem with the inserted CD, an [ERR] message will appear for two seconds and the CD will be ejected. Reinsert the ejected CD.
- If a CD causes the [ERR] message to appear twice in a row, a [CHANGE] message will appear for two seconds. Try another CD.
- Copy Protected CD and MP3/WMA CD-ROM cannot be programed for Key CD security.
- The Security indicator will flash whenever the vehicle's ignition is switched off.

How to cancel the Key CD

- 1** Check that the main unit is in standby.
- 2** Press and hold the [FUNC] button, then the button [6], and hold both for more than one second.
A [SEC] message appears, then in two seconds it will change to [DISC].
- 3** Press the [CD▲] button.
The front panel opens; The CD5000 is now ready for your Key CD in the CD slot.

ATTENTION

If a CD has already been inserted, a [SEC] message appears, and then the front panel opens and the CD is ejected.

- 4** Insert your Key CD into the slot.
A [CANCEL] message appears, then the Key CD is ejected.
The Key CD is canceled.

ATTENTION

- This process cancels the protection of ESN main unit.
 - If power to the ESN main unit is disconnected, then reconnected, a Key CD will not need to be inserted in order to return the main unit to normal operation.
 - Inserting a CD other than the Key CD will not cancel the protection. Instead, the display [ERR] for two seconds, then the normal CD playback mode will activate.
-

- 5** Press the [CD▲] button.
The front panel closes.

How to change the Key CD

- 1** First, cancel the existing Key CD.
Refer to "How to cancel the Key CD".
- 2** Next, program a new Key CD.
Refer to "How to program the Key CD".

How to resume normal operation (ESN security lock out)

If power is disconnected while ESN security is active (a Key CD was programmed), operation is disabled until power is restored and the main unit unlocked. Follow this procedure to resume normal operation.

- 1** When the power is turned on after disconnecting the battery power, a [SEC] message will appear for two seconds. Thereafter, the message changes to [DISC] and the press the [CD▲] button, then the CD5000 is ready to accept your Key CD in the slot.
- 2** Insert your Key CD.
If the correct CD is inserted, an [OK] message will appear for two seconds and the CD will begin playing.

ATTENTION

- If the incorrect CD is inserted, an [ERR_] ("ERR" and error number) message will appear for two seconds, after which the CD will be ejected.
- If [ERR5] (the 5th time an error has occurred) appears, [HELP] will appear, after which the CD will be ejected. When [HELP] appears, carry out the operations for an ESN security lock out by following the procedure in "What happens if an incorrect CD is inserted?" on page 37.
- You must use the CD used for Key CD programing; a duplicate CD may not work properly.

What happens if an incorrect CD is inserted?

- 1 After the 5th incorrect attempt, the display reads [HELP] for five seconds.**

After the [HELP] message appears for five seconds, serial number will appear.

- 2 Press the [CD▲] button to close the front panel.**

- 3 Press the [FUNC] button, then the button [6], and hold them for five seconds.**

After the [SEC] message appears for two seconds, rolling code (six digit) will appear.

- 4 Press the [FUNC] button.**

[DISC] flashes on the display.

You will have five more attempts to insert a correct disc.

- 5 Insert the Key CD into the slot.**

If the correct CD is inserted, an [OK] message will appear for two seconds and the CD will be ejected.

ATTENTION

- If an incorrect CD is inserted, an [ERR_] ("ERR" and error number) message will appear for two seconds, after which the CD will be ejected.
- This process cancels the protection of ESN main unit.

● Note ●

If after 5 tries the correct Key CD is not inserted, the display reads [CALL]; the main unit must be returned to Eclipse to be reset. In this case, please contact your Eclipse dealer for assistance.

Your Key CD can easily be forgotten. Write the album name in a reminder note (See page 93).

How to operate the ESN (Memory Stick) security

How to record a security code

1 Check that the main unit is in standby.

2 Press and hold the button [1], then the [FUNC] button, and hold both for more than one second.

A [SEC] message appears, in two seconds it will change to [MS].

ATTENTION

- If a Memory Stick has already been inserted, a [MS EJECT] message appears. In this case, eject the Memory Stick and insert again. (Refer to "Ejecting the Memory Stick" on page 27 for details of ejection of the Memory Stick.)
 - If the security is already activated, recording the security code function is not available.
-

3 Insert the Memory Stick into the slot and close the front panel.

A [- - -] (security code input display) appears.

(Refer to "Listening to MG Memory Stick" on page 25 for details on insertion of the Memory Stick.)

4 Input a security code by pressing the buttons [1] to [4].

Enter a four-digit security code using digits 0 to 9, A to F. The number (shown on the display) changes in ascending order between 0 and 9, A and F each time the button is pressed. Each button number (1 to 4) corresponds to each digit (first to fourth) of the security code.

5 Press the [FUNC] button for more than one second.

The security code is registered in the main unit and security is set.

The registered security code is encrypted and then written to the Memory Stick.

ATTENTION

When the security code is registered using a Memory Stick that contains several kinds of data, such as music, etc., be careful not to clear the recorded data by formatting the Memory Stick.

6 Eject the Memory Stick.

Refer to "Ejecting the Memory Stick" on page 27.

How to cancel the Memory Stick security

The security function can be canceled when the security code that has been recorded with the main unit is entered and verified.

Canceling the security function can be done by entering the security code into the main unit, or by using the Memory Stick.

Canceling the security function by entering the security code

1 Check that the main unit is in standby.

2 Press and hold the button [1], then the [FUNC] button, and hold both for more than one second.

A [SEC] message appears, then in two seconds it will change to [- - -] (Security code input display).

3 A security code is entered by pressing the buttons [1] to [4].

Enter a four-digit security code using digits 0 to 9, A to F. The number (shown on the display) changes in ascending order between 0 and 9, A and F each time the button is pressed. Each button number (1 to 4) corresponds to each digit (first to fourth) of the security code.

4 Press the [FUNC] button for longer than one second.

If a security code is entered and the main unit verifies that it is correct, [CANCEL] will appear on the display and the security function will be canceled.

ATTENTION

If the security code that is entered does not match the code that is recorded by the main unit, [ERR] will appear on the display for two seconds and operation will continue as normal without the security function being canceled.

Canceling the security function using a Memory Stick

1 Check that the main unit is in standby.

2 Press and hold the button [1], then the [FUNC] button, and hold both for more than one second.

A [SEC] message appears, then in two seconds it will change to [- - - -] (Security code input display).

3 Press the [DISC MS] button.

A [MS] message will appear.

ATTENTION

If a Memory Stick has already been inserted, a [MS EJECT] message appears. In this case, eject the Memory Stick and insert again. (Refer to "Ejecting the Memory Stick" on page 27 for details on ejection of the Memory Stick.)

4 Insert the Memory Stick and close the front panel.

The recorded data will be read from the Memory Stick.

5 If the contents recorded in the Memory Stick match the information recorded by the main unit, [CANCEL] will appear on the display.

The security function will be canceled.

ATTENTION

- If a reading error occurs or if an incorrect Memory Stick is inserted, [ERR] will appear on the display for two seconds, and then the display will change to [EJECT]. If this happens, eject the Memory Stick and try again.
- Security setting cannot be canceled by this procedure if the Memory Stick containing the security code is formatted.

6 Eject the Memory Stick.

Refer to "Ejecting the Memory Stick" on page 27.

How to change the Memory Stick

You can change the Memory Stick and security code that have been recorded by the main unit to a different Memory Stick and security code.

1 Cancel the security code that has been recorded with the main unit.

Refer to "How to cancel the Memory Stick security" on page 38.

2 Re-record the new Memory Stick and security code that you would like to use.

Refer to "How to record a security code" on page 38.

How to resume normal operation (ESN security lock out)

If power is disconnected while ESN security is active (a security code was recorded), operation is disabled until power is restored and the main unit unlocked. Follow this procedure to resume normal operation.

ESN security lock can be canceled by directly entering the security code into the main unit, or by using the Memory Stick that was being used when the security code was recorded.

Canceling ESN security lock out using security code entry

1 When the power is turned on after disconnecting the battery power, a [SEC] message will appear for two seconds. Thereafter, the message changes to [- - -] (Security code input display).

2 A security code is entered by pressing the buttons [1] to [4].

Enter a four-digit security code using digits 0 to 9, A to F. The number (shown on the display) changes in ascending order between 0 and 9, A and F each time the button is pressed. Each button number (1 to 4) corresponds to each digit (first to fourth) of the security code.

3 Press the [FUNC] button for more than one second.

If the security code matches the code recorded by the main unit, [OK] will appear on the display and the security function will be canceled.

ATTENTION

- If the security code does not match the information recorded by the main unit, [ERR_] (ERR and the error number) will appear on the display for two seconds, and then [- - -] (security code entry display) will appear. If this happens, check the security code and repeat the procedure from step 2.
 - If [ERR5] (the 5th time an error has occurred) appears, [HELP] will appear. When [HELP] appears, carry out the operations for an ESN security lock out by following the procedure in "What happens if a Memory Stick or security code is incorrect?" on page 41.
-

Canceling ESN security lock using Memory Stick

1 After the battery is connected and the main unit's power is turned on, [SEC] will appear on the display for two seconds. After this, [- - -] (security code entry display) will appear.

2 Press the [DISC MS] button.

[MS] will appear on the display. If you press the [DISC MS] button once more, the display will return to [----] (security code entry display).

ATTENTION

If a Memory Stick has already been inserted, a [MS EJECT] message appears. In this case, eject the Memory Stick and insert again. (Refer to "Ejecting the Memory Stick" on page 27 for details on ejection of the Memory Stick.)

3 Insert the Memory Stick in which data have been recorded, and then close the front panel.

The recorded data will be read from the Memory Stick.

4 If the contents recorded in the Memory Stick match the information recorded by the main unit, [OK] will appear on the display for two seconds, and then the main unit will return to normal operation.

ATTENTION

- If the contents recorded in the Memory Stick do not match the information recorded by the main unit, [ERR_] (ERR and the error number) will appear on the display for two seconds, and then [- - -] (security code entry display) will appear. If this happens, check the Memory Stick and repeat the procedure from step 2.
- If [ERR5] (the 5th time an error has occurred) appears, [HELP] will appear. When [HELP] appears, carry out the operations for an ESN security lock out by following the procedure in "What happens if a Memory Stick or security code is incorrect?" on page 41.
- ESN security lock cannot be canceled by this procedure if the Memory Stick containing the security code was formatted.

What happens if a Memory Stick or security code is incorrect?

1 After the 5th incorrect attempt, the display reads [HELP] for five seconds.

After the [HELP] message was displayed for five seconds, serial number will appear.

You will only get 5 unsuccessful unlock code entries. After the 5th attempt, you will be asked to insert the DISC (Key CD). At this point, please contact your local Eclipse dealer for procedure on unlocking the main unit.

Your security code and Memory Stick can easily be forgotten. Write the security code and Memory Stick title in a reminder note (See page 93).

How to operate the ACC security

ACC security involves using Memory Stick security to record a security code, and then when the ignition switch is turned to OFF and back to ACC, the operation of all the buttons is disabled.

1 Check that the main unit is in standby.

2 Once a security code has been recorded, press the [FUNC] button and the button [5] simultaneously for more than two seconds.

The ACC security function will be activated. Press the [FUNC] button and the button [5] simultaneously for two seconds or more again to cancel the ACC security function.



ATTENTION

- If the vehicle's battery is disconnected at times such as during servicing, ACC security will be canceled.
 - When ignition switch is turned OFF and back to ACC, the operation of all the buttons is disabled. If this happen, resume normal operation. (Refer to "How to resume normal operation (ESN security lock out)" on page 40.)
-

How to turn the security indicator on/off

Once ESN security is activated, the indicator flashes whenever the vehicle's ignition switch is turned off, warning potential thieves that the main unit is protected. However, if you do not want this visible deterrent, it may be turned off.

1 With the main unit in standby, press the [FUNC] button, then the button [2] and hold both for more than one second.

2 [IND. FLASH] or [IND.-----] appears on the display.

[IND. FLASH] means the security indicator will flash when the vehicle's ignition switch is off, and [IND.-----] means it will not. Repeat the above steps to reactivate the flash mode.

How to read the Electronic Serial Number

1 Check that the main unit is in standby.

2 Press and hold the [FUNC] button, then the button [4], and hold both for more than one second.

[ESN] appears on the display, followed by an eight-digit number; this number is your electronic serial number (ESN). You may use this number to identify your Eclipse CD5000 in the event of theft recovery.

How to operate the AREA SHOT function (U.S.A. and CANADA only)

About the AREA SHOT

Using AREA SHOT function, maps to destinations and guidance information can be displayed on your main unit if you have set route on the ECLIPSE web site (E-ISERV).

To use the AREA SHOT function

In order to use AREA SHOT, driving instructions for the direction of travel and the street names of intersections to turn, first they must be downloaded from the ECLIPSE web site (E-ISERV) and imported into the CD5000.

The process is as follows:

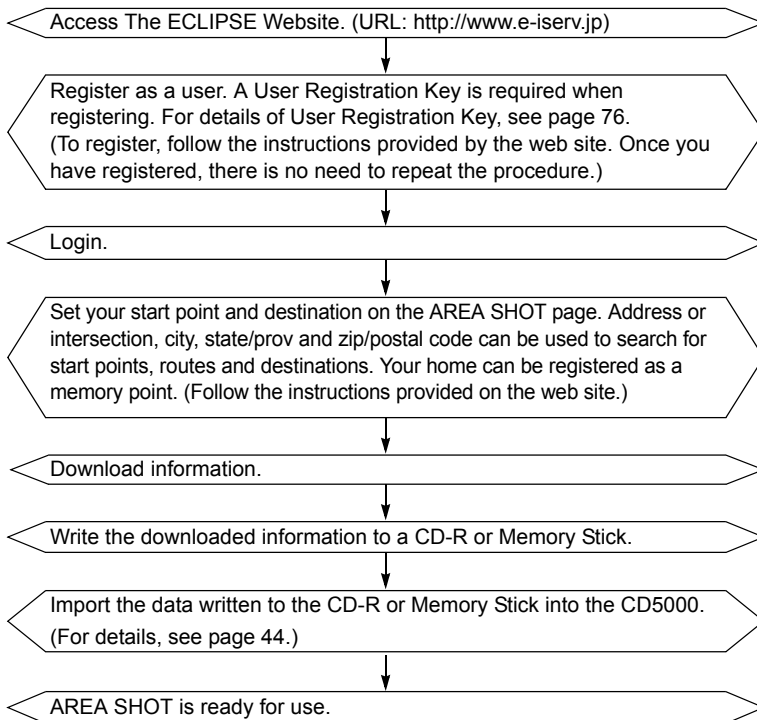

Map data

The map data used by the main unit was created based on information provided by NAVTEQ (U.S.A. and CANADA).

When using the map data, be aware of actual road conditions and obey traffic rules.

Copying, publishing or using maps in electronic media without express written consent is forbidden.

Reading the AREA SHOT data

The AREA SHOT data that has been downloaded from E-iSERV (web site) to a CD-R or Memory Stick can be loaded into the main unit and saved there.

1 Press the [FUNC] button.

The function mode is activated.

2 Turn the [SEL] button to select AreaShot.

3 Turn the [SEL] switch to select media types.

When the button is turned, the setting item changes in the following order.

Disc ↔ Memory Stick

4 Press the [SEL] button.

- When using a CD-R:
The front panel opens automatically and, if a CD has already been loaded into the deck, it will automatically eject.
- When using a Memory Stick:
If the Memory Stick containing the images is not inserted, the front panel opens automatically.

5 Insert the CD-R or Memory Stick to be used for reading the Area Shot data.

6 Press the [▲] button to close the front panel.

If a CD-R has been inserted, the panel closes automatically.

After the panel is closed, files in the CD-R are read. While files are being read, the [READING...] message appears. If there are incorrect files on the CD-R, "No DATA" is displayed.

7 Turn the [SEL] button to select the saving file.

The selected file name is highlighted.

8 Press the [SEL] button.

The selected file will be saved. "READING" is displayed while data are being imported. When reading has finished, [Completed] will appear on the display and then it will return to the display for selecting the function mode.

 **ATTENTION**

When using a Memory Stick:

- Data downloaded from the ECLIPSE web site (E-iSERV) can be saved in folders on the Memory Stick as follows:

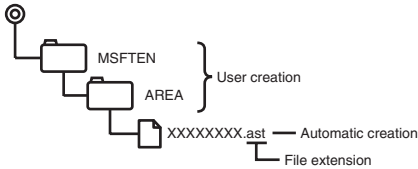

- Files that can be imported into the main unit are created automatically when downloaded from the E-iSERV web site.
- All of the searched route maps and guidance information are stored in these files created automatically.
- The file name can be changed using 8 alphameric characters (space cannot be used).

When using a CD-R:

- The main unit can only import files from CD-R that have been written in root directories.

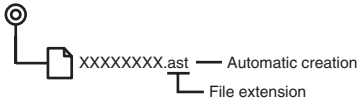

- Disc formats that may be used are as follows:
 - CD-ROM (MODE 1)
 - CD-ROM (MODE2_FORM 1)
 - *CD-ROMs written in MODE2_FORM2 cannot be read.
- The file name can be changed using 8 alphameric characters (space's cannot be used).

Changing the AREA SHOT mode

1 Press the [MUTE] button for more than one second.

Guidance maps, intersection street names and turning directions are displayed on the screen. Pressing and holding the [MUTE] button (for 1 second or more) a second time closes the Area Shot mode.

 **ATTENTION**

- Pressing any button other than [^], [v], [DISP] and [RTN] displays the audio control screen enabling audio system operation. If no button is pressed within 6 seconds, the guidance screen returns.
- If the audio control screen is displayed while the Area Shot mode is ON, pressing the [RTN], [^], [v] or [DISP] buttons displays the guidance screen.

 **CAUTION**

- Modes may not be changed if guidance data has not been imported properly.
- Do not look at the screen while driving.

 **CAUTION**

Do not turn the power or ignition switch off while reading. Interrupting reading process might corrupt the data.

Using the AREA SHOT mode

By manually switching between guidance points, both previous and next guidance points can be confirmed during guidance. Intersection street names and the direction of turns are shown on the display in text and with arrows.

AREA SHOT Screen Configuration

The two following map types can be displayed in Area Shot mode

- Guidance point map:
Displays a map on which the guidance point is centered.

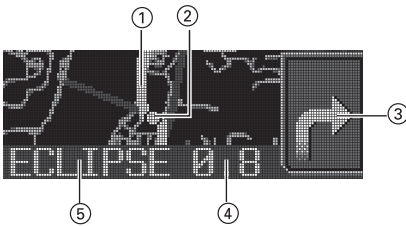

- Guidance point route map:
Displays a map showing the route to the next guidance point.

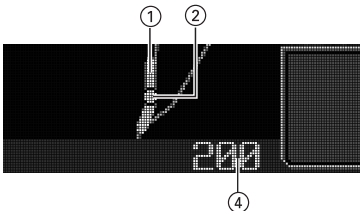

- ① Route display:
The route to the destination point is displayed in purple.
- ② Vehicle position mark:
If an optional GPS unit (GPS105) is connected, your vehicle position will be displayed. The vehicle position mark will move on the map in accordance with your vehicle's movement.
- ③ Arrows (intersection map only):
Current traveling direction is indicated by arrow.

- ④ Distance display:

If an optional GPS unit (GPS105) is not connected, the distance between the previous intersection and the next one will be displayed.

If an optional GPS unit (GPS105) is connected, the distance from your vehicle position to the next intersection will be displayed (the displayed distance may vary in accuracy depending on the quality of GPS reception).

- ⑤ Text information (guidance point map only):
Information about guidance points (traveling direction, street names) is displayed as text.

ATTENTION

The display in this manual may differ from that of the accrual product.

Switching map

After having passed by each location described in the guidance, it is necessary to switch to the next guidance screen manually. The previous screen can also be accessed manually and confirmed.

The system can be set to switch the map automatically when an optional GPS unit (GPS105) is connected. (For details, refer to "Automatic Map-switching" on page 48.)

1 Press [^] and [v] to switch between guidance points.

[v] button :

Switches to the next guidance point.

[^] button :

Switches to the previous guidance point.

By each press of the button, the guidance display changes as follows:



Start point

[^] ↑ ↓ [v]



Intersections, etc.



Route between two intersections (with the GPS unit connected)

[^] ↑ ↓ [v]



Destination

Re-scrolling through text information

Text information including intersection street names and turn directions can be scrolled across the screen. A maximum of 9 characters can be displayed on a single screen. Excess characters are scrolled on the display. When scrolling is complete, the first nine characters are once more displayed on the screen. To re-scroll perform the following operation:

1 Press the [DISP] button.

Guidance information can be re-scrolled.

Changing AREA SHOT screens

In the AREA SHOT mode, the audio screen can be accessed.

1 Press the [RTN] button for less than one second.

Pressing the button repeatedly allows you to switch back and forth between the AREA SHOT screen and the Audio screen.

Operations in the case where an optional GPS unit (GPS105) is connected

The following functions can be operated in addition to the standard functions when an optional GPS unit (GPS105) is connected:

- Automatic map-switching
- Guidance tone

ATTENTION

- When your vehicle enters the display/map range of the guidance point, a blinking marker will appear to indicate the position of your vehicle.

Vehicle position marker



When vehicle position marker leaves the map range while traveling along the guidance route, the vehicle position marker disappears.

Automatic map-switching

The present area map will be displayed automatically according to your vehicle position on the map.

1 Press the [RTN] button for more than one second.

Auto ↔ Manual

Press the [^] button to display the next guidance point when "Manual" is selected.

Guidance tone

- When the displayed map is switched to the next area map, a kind of beep will sound to notify you of it. When your vehicle is approaching the intersection, a different kind of beep will sound to notify you of it.
- If your vehicle does not pass by the intersection and the displayed map is switched to the next area map, no beep will sound.

Displaysbng the distance to go to the next intersection

- The straight distance from your vehicle position to the next intersection is renewed all the time and displayed.
- "0"(zero) is displayed on the screen for the distance to go until the map is switched to the next area.
- When your vehicle has not passed by the intersection, the distance to go will be displayed, regardless of increase or decrease in distance on the displayed map.
- A unit of distance is "mi" (mile) for the US model and "km" (kilometer) for the Australia model. However, those units are not displayed on the screen.

 **ATTENTION**

- The distance to go is renewed until you pass by the next intersection and after passing by it, "0" will be displayed on the screen.
 - The present position is determined based on the information given through GPS satellite. Occasionally, the distance to go can be displayed incorrectly because the present position displayed on the screen is not equal to the actual one for some error in the information.
 - If data communication with GPS satellite is interrupted, the present position and the distance to go cannot be displayed correctly.
-

Displaying the route between two intersections (between 2 places)

The route map between the present position and the next intersection is displayed according to your vehicle position.

When switched to the audio operation screen

If your vehicle enters the map range of a guidance point when the audio operation screen is displayed, [Map coverage area] will appear on the display. Press the [RTN] button to return to the AREA SHOT screen. Pressing the audio operation button turns off [Map coverage area] and allows operation of the audio system.

How to operate the AUDIO CONTROL

Adjusting audio volume

1 Turn the [AUDIO CONTROL] button to the left or right.

Turn to the right:Increases the volume.

Turn to the left:Decreases the volume.



ATTENTION

Press the [MUTE] button for less than one second to cut the volume or restore it instantly.



WARNING

Do not adjust the volume or other controls while driving the vehicle. Do so only while parked in a safe location.

Enabling the loudness control

The loudness control may be turned on to emphasize low and high frequencies at low volume levels.

Loudness compensates for the apparent weakness of low and high frequencies at low volume by boosting the bass and treble levels.

1

Press the [AUDIO CONTROL] button for longer than one second; [LOUD ON] will be displayed on the screen.



ATTENTION

- You can cancel the loudness function by pressing the [AUDIO CONTROL] button for longer than one second while the loudness function is ON.
- Loudness control is not available when CSII is ON. In order to enable loudness control, turn OFF CSII. (For details of turning CSII ON/OFF, see page 61.)

Switching audio control modes

Various audio control modes may be fine-tuned by following this procedure.

1 Press the [AUDIO CONTROL] button for less than one second to select the item to be adjusted.

Modes will switch in the order shown below each time the button is pressed.

When the Sound mode is set to the Advance mode:

VOL → BAL*¹ → FAD*¹ → NON-F → SVC

When the Sound mode is set to the Normal mode:

VOL → BASS → MID → TREB → BAL → FAD → NON-F → SVC

*1: Adjustments cannot be made when the position selector or CS II is ON.

*2: Setting cannot be made in FM mode.

| Mode | Function | [AUDIO CONTROL] button | |
|-----------------------------|---|----------------------------------|----------------------------------|
| | | Turn to the Left | Turn to the Right |
| VOL (VOLUME) | Adjusts volume. | Decreases the volume. | Increases the volume. |
| BASS | Adjusts bass level. Bass mode can be adjusted for each source (CDP/CDC, FM, AM and Memory stick player). | Softens low sounds. | Emphasizes low sounds. |
| MID (MIDDLE) | Adjusts middle level. Mid mode can be adjusted for each source (CDP/CDC, FM, AM and Memory stick player). | Softens medium sounds. | Emphasizes medium sounds. |
| TREB (TREBLE) | Adjusts treble level. Treble mode can be adjusted for each source (CDP/CDC, FM, AM and Memory stick player). | Softens high sounds. | Emphasizes high sounds. |
| BAL (BALANCE) | Adjusts left/right speaker balance. | Emphasizes left speakers. | Emphasizes right speakers. |
| FAD (FADER) | Adjusts front/rear speaker balance. | Emphasizes rear speakers. | Emphasizes front speakers. |
| NON-F (NON-FADER) | Adjusts non-fader level (for connected sub-woofers, etc.). | Decreases level. | Increases level. |
| SVC (Source Volume Control) | Adjusts different volume levels for each audio mode. When SVC is set, the volume level can change as shown in the example settings in the table on the next page. | Decreases the SVC setting level. | Increases the SVC setting level. |

Setting examples:

The volume for the initial FM mode (default value: 40) is used as a reference for storing the differences in volume that have been set for each audio mode.

| Audio mode | FM | AM | CD | Memory Stick |
|--|----------------|----------------------------|----------------------------|---------------------------|
| Default value (Volume level) | Reference (40) | 0 (40) | 0 (40) | 0 (40) |
| SVC setting (Volume level) | Reference (40) | SVC setting value +15 (55) | SVC setting value -10 (30) | SVC setting value +5 (45) |
| When volume level in FM mode is adjusted from 40 to 45 | 45 | 55 → 60 | 30 → 35 | 45 → 50 |
| When volume level in CD mode is adjusted from 35 to 60 | 45 → 70 | 60 → 80* | 60 | 50 → 75 |
| When volume level in AM mode is adjusted from 80 to 20 | 70 → 5 | 20 | 60 → 0* | 75 → 10 |
| When volume level in Memory Stick mode is adjusted from 10 to 35 | 5 → 30 | 20 → 45 | 0 → 20 | 35 |

*:The volume levels can be set to a maximum of 80 and a minimum of 0. If you try to go past the maximum or minimum volume level, the level will not change. For the CD changer, SVC adjusts the volume using the setting value for the CD player. The volume difference can be set within a range of -10 to +20.



ATTENTION

If the battery terminals are disconnected because of vehicle maintenance, the SVC settings will return to their default values. If this happens, you will need to make the settings again.

How to operate the Sound Adjustment Mode

About Sound Adjustment Mode

This main unit is equipped with two different sound adjustment modes: normal mode and advance mode.

In normal mode, the acoustic characteristics inside the vehicle can be adjusted using comparatively simple settings. In addition, it corresponds to basic sound systems which comprise front speakers, rear speakers, and subwoofer.

In advance mode, the sound quality characteristics can be adjusted item by item using more sophisticated settings than in normal mode. Refer to the table below and to the operations for each mode for details of each mode.

The following adjustments can be made in normal mode and Advance mode respectively.

| | Normal mode (See page 59) | Advance mode (See page 61) |
|---|------------------------------|--------------------------------|
| DSP | ○ | × |
| Position | ○ | × |
| SRS Circle Surround II | × | ○ |
| Parametric equalizer | × | ○ |
| Time alignment | × | ○(Simplified) |
| Crossover | ○ | ○ |
| Multi-harmonizer | ○ | ○ |
| Non-fader phase | ○ | ○ |
| Non-fader output | ○ | ○ |
| Sound data | × | ○ |
| E-iSERV sound effect customizations (Parametric equalizer) | × | ○(See page 57) |
| E-iSERV sound effect customizations (Time alignment) | × | ○(Simplified) (See page 57) |
| E-iSERV sound effect customizations (Crossover) | × | ○(See page 57) |

X

XI

Position selector

When the position of the listener's seat is selected, the time taken for the sound to travel from the speakers to the listener can then be adjusted in order to obtain a more natural sound orientation. This main unit allows up to four different positions to be set.

SRS Circle Surround II (CS II)

SRS Circle Surround II delivers a unique surround sound experience equivalent to 5.1 channels over only four speaker system owing to the three combined effects:

Circle Surround decoder that enables surround sound to 5.1 channels from any stereo format (L/R or Lt/Rt including surround sound information), SRS TruBass that makes us feel the lost fundamental bass sound through psychoacoustic response of the brain that occurs when two adjacent harmonics are carefully selected and amplified, and SRS FOCUS that elevates the sound image vertically resulting from a patented digital sound processing technology based on the HRTF (Head Related Transfer Function) theory.



is a trademark of SRS Labs, Inc.

Circle Surround II technology is incorporated under license from SRS Labs, Inc.

DSP

The DSP function reproduces the sensation of various factory set performance environments by adding reverberation to the music being played.

Parametric equalizer

A variety of materials are used inside a vehicle to manufacture the seats and windows, and because these materials absorb and reflect sound in different ways, the parametric equalizer lets you adjust the peaks and dips of the frequency characteristics inside the vehicle to compensate for this.

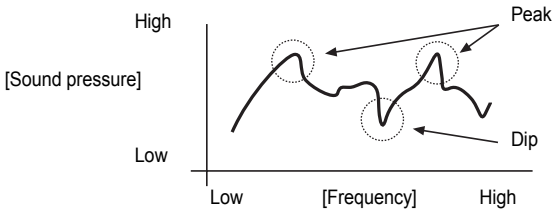

An "equalizer" is a function that corrects these peaks and dips in order to flatten the frequency characteristics. However with a normal graphic equalizer, the median frequency and the Q (sharpness and band width) are fixed, so that when neighboring bands are corrected, there is a limit to the amount by which distortion in the peak and dip characteristics can be corrected.

A "parametric equalizer" lets you adjust the median frequency, Q (sharpness and band width) and gain to variable levels, so that you can make fine adjustments to spot areas of the frequency band.

[Parametric equalizer characteristics]

1 Median frequency can be varied.

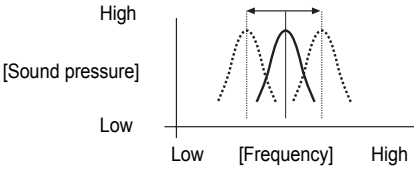

3 Q (sharpness/band width) can be varied.

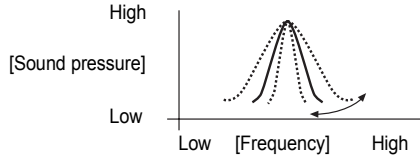

2 Gain can be varied.

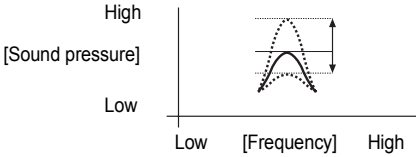

In the main unit's normal mode, 7-bands can be adjusted with a parametric equalizer.

Time Alignment

With vehicle audio systems, the installation position of the speakers and the position of the listener mean that the distances from the listener to the left and right speakers are almost always different. These differences in the distance from the listener to each speaker in turn means that the time taken for the sound to reach the listener is different for each speaker. The result of this is that the phases of each speaker (biases) become mismatched and the sound becomes unnatural, as though the sound stage is not wide enough.

XI

Various Settings

The "time alignment" function corrects the time taken for the sound waves to reach the listener in order to set the optimum phase for the listening position so that the sound becomes more expansive as though it is being listened to on a sound stage.

The basic adjustment method involves measuring the actual distances to each speaker and calculating the differences in distance relative to the most distant speaker in order to derive the delay time for the sound from each speaker.

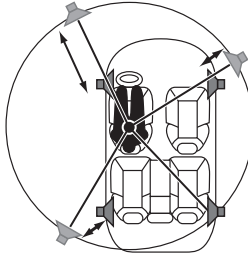

When this main unit is in advance mode, a simplified time alignment function is available. You can use this function to adjust only four parameters (position selector, vehicle type, tweeter settings and rear speaker position settings), and so you can make basic time alignment settings without measuring the actual distances to each speaker.

Crossover

The frequency band that is stored by audio media such as CDs is a fairly wide range from 20 Hz to 20 kHz, and it is difficult for a single speaker to be able to play back all frequencies in such a wide range. Because of this, several speakers can be used, with different frequency bands (such as treble, medium and bass) allotted to each speaker so that wide frequency ranges can be played back.

The "Crossover" function is used to allot the frequency ranges that are to be played back by each speaker in accordance with the installed speaker and the layout of the speakers, in order to obtain the maximum level of performance from the speakers and to provide the most stable frequency characteristics.

The crossover function includes a high-pass filter (HPF) for playing back treble sounds, and a low-pass filter (LPF) for playing back bass sounds. In addition, the HPF and LPF are used in combination in order to play back sounds in the medium range.

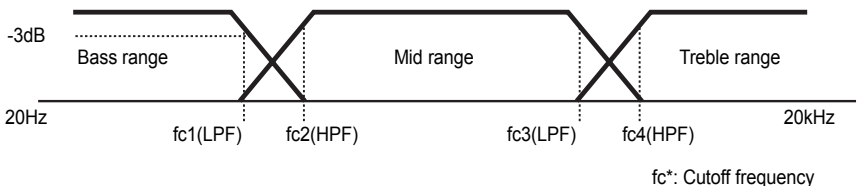

For example, when adjusting the HPF, frequencies that are lower than the specified frequency are progressively dampened, rather than simply not being played back at all. The "slope" adjustment function is the function that is used to adjust these dampening characteristics.

The slope characteristics of a filter are such that with larger slope values (for example 12 dB/oct), the slope becomes steeper, and so the amount of sound mixing in with neighboring bands becomes less so that only the target band is played back. However, it also causes the merging of sound between speakers to become poorer and can result in greater distortion.

- The crossover function is a filter that allocates specified frequency bands.
- A high-pass filter (HPF) is a filter that cuts out frequencies that are lower than the specified frequency (bass range) and allows higher frequencies (treble range) to pass through.
- A low-pass filter (LPF) is a filter that cuts out frequencies that are higher than the specified frequency (treble range) and allows lower frequencies (bass range) to pass through.
- The slope is the signal level at which frequencies that are one octave higher or one octave lower are dampened.
The larger the slope value, the greater the slope. In addition, when "PASS" is selected, the slope is eliminated (sound does not pass through the filters), so that the crossover function has no effect.

This main unit corresponds to basic speaker systems which comprise front speakers, rear speakers, and subwoofer. In such cases, the crossover can be used to apply the HPF to the front and rear speakers and the LPF to the sub-woofer so that the sound from all speakers merges properly.

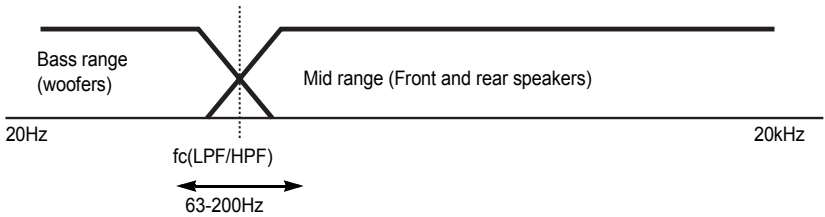

Multi-harmonizer

When original sounds are converted to MP3/WMA and Memory Stick (ATRAC3) format, frequency ranges that are not normally audible to the human ear are compressed. The multi-harmonizer can be used to play back these compressed sounds at as close to their original form as possible so that clear and powerful sound can be enjoyed.

XI

Non-Fader phase

The sounds that are output from woofers include sounds that are in the same frequency ranges that are output from the front and rear speakers, and under the various conditions that can occur inside vehicle compartments, some of these sounds may cancel each other out. This phenomenon can be eliminated by changing the phase of the woofer.

The phase of the woofer can be set to normal timing (in which the output timing between the front and rear speakers and the woofer is the same) or reverse timing (in which the output timing between the front and rear speakers and the woofer is different), depending on the vehicle compartment conditions.

Non-Fader output

Depending on your external amplifier, non-fader output may be stereo or mono.

E-iSERV sound effect customizations

The parametric equalizer, time alignment, and crossover setting can be adjusted using this main unit, or through the Eclipse web site. (Settings can be stored on CD-R or Memory Stick.)

- **Automatic parametric equalizer (Advance Mode Only)**

This can be used to automatically correct distortion in frequency characteristics (peaks and dips) based on the results of measuring the frequency characteristics inside the vehicle.

Automatic parametric equalizer correction is carried out in the following steps.

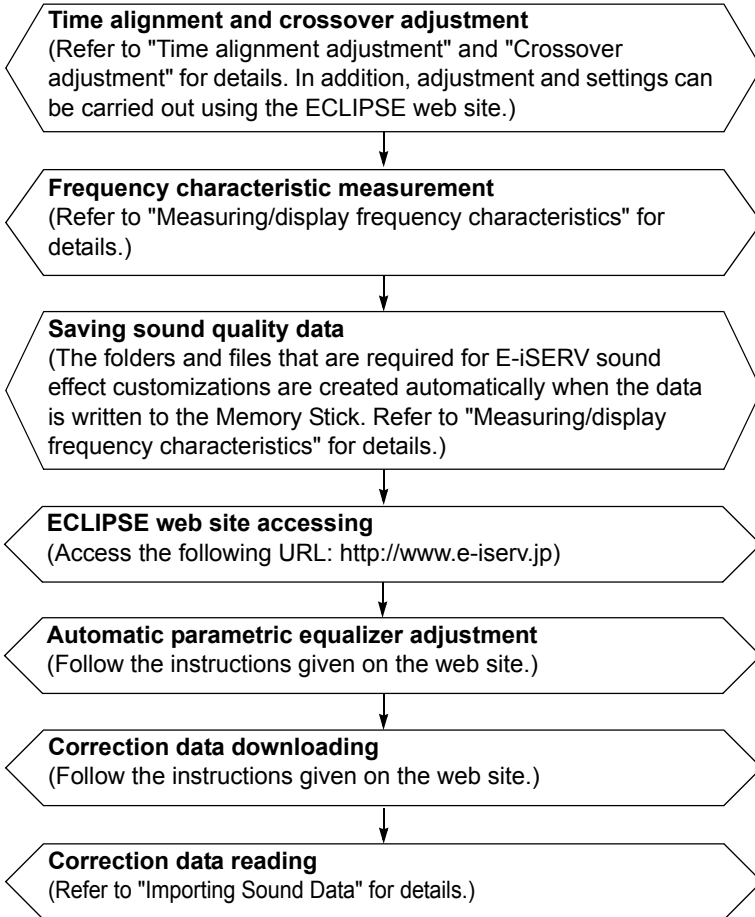

- **Time alignment and crossover adjustment**

Other adjustments besides adjustment of this main unit can be carried out using the ECLIPSE web site. The procedure for doing this is displayed on the screen, and adjustment is comparatively easy using this method. Access the ECLIPSE web site and follow the instructions that appear on the screen. After doing this, download the adjusted data for the CD-R or Memory Stick and load it into the main unit. (Refer to "Importing Sound Data" for details of reading the adjustment data.)

URL: <http://www.e-iserv.jp>

Operations during Normal Mode

1 Press the [SOUND] button more than one second.

The mode will change to sound adjustment mode (normal mode).

Refer to "Operations during Advance Mode" on page 61 for details of the operating the Advance Mode.

ATTENTION

If you press the [SOUND] button during sound adjustment mode, the adjustment mode is canceled and the mode returns to normal music mode.

CAUTION

When switching between Normal Mode and Advance Mode, please make sure that the volume level is set to 0.

2 Turn the [SEL] button to select a setting item.

When the button is turned, the setting item changes in the following order and the selected item is highlighted.

Press the [SEL] button to select the setting item. After selecting the setting item, follow the procedures in the list below.

DSP Setting

The DSP feature adds reverberations to simulate ambience in different types of surroundings (room size).

1 Turn the [SEL] button to select the room size.

... CONCERT ↔ LIVE ↔ CLUB
↔ CATHEDRAL ↔ STADIUM
↔ DEFEAT ↔ CONCERT ...

2 Press the [SEL] button.

Position selector setting (POSITION)

When the position of the listener's seat is selected, the time taken for the sound to travel from the speakers to the listener can then be adjusted in order to obtain a more natural sound orientation. This main unit allows up to four different positions to be set.

1 Turn the [SEL] button to select the setting item.

... Front L ↔ Front R ↔ Front
↔ Rear ↔ OFF ↔ Front L ...

2 Press the [SEL] button.

 ATTENTION: If the position selector has been set (to a setting other than OFF), the BAL (balance) and FAD (fader) settings will be canceled.

Non-Fader phase selection (Non-F Phase)

The merging of sound between the front and rear speakers and the woofer can be improved by selecting the phase. Switch to a phase which lets the speakers combine without any disharmony.

| | |
|----------------------------------|------------------------|
| 1 Turn the [SEL] button. | NORMAL: Normal phase |
| | REVERSE: Reverse phase |
| 2 Press the [SEL] button. | |

Crossover adjustment (X-Over)

The frequencies for the front and rear speaker high-pass filter (HPF) and woofer low-pass filter (LPF) can be set within a range of 63 to 200 Hz. (This is the same as the HPF and LPF cutoff frequencies.)

| | |
|---|--|
| 1 Turn the [SEL] button to select the cut-off frequency. | 63Hz ↔ 80Hz ↔ 100Hz ↔ 125Hz ↔ 160Hz ↔ 200Hz |
| 2 Press the [SEL] button. | |
| 3 Press the buttons to set the slope. | [^] : Increases level. |
| | [v] : Decreases level. |

 **ATTENTION:** If no woofer has been connected, set the slope adjustment to "PASS". (If slope is set to a setting other than PASS, the low frequency range will not be output from the speakers.)

Multi-harmonizer settings (Harmonizer)

This function uses harmonic synthesis to restore the high-frequency component that is lost as a result of the compression process so that better sound can be obtained during MP3 /WMA or Memory Stick (ATRAC3) playback.

| | | |
|--|--|---------------------------------|
| 1 Turn the [SEL] button to select the setting item. | Hi : High effectiveness Low : Low effectiveness | ... OFF ↔ Hi ↔ Low ↔ OFF ... |
| 2 Press the [SEL] button. | | |

Non-Fader Output

Non-Fader Output can be stereo or mono. Select the method that matches the output method for the sub-woofer system that is connected to the main unit.

| |
|--|
| 1 Turn the [SEL] button to select Stereo or Monaural. |
| 2 Press the [SEL] button. |

3 Press the [RTN] button.

At this time, other adjustments can also be made in normal mode.

4 Press the [SOUND] or [RTN] button to exit sound adjustment mode.

Operations during Advance Mode

1 Press the [SOUND] button for more than two seconds.

The mode switches between normal mode and advance mode each time the button is pressed. During advance mode, "ADVANCE MODE ON" and the scroll display appear on the display.

ATTENTION

If you press the [SOUND] button during sound adjustment mode, the adjustment mode is canceled and the mode returns to normal music mode.

CAUTION

When switching between Normal Mode and Advance Mode, please make sure that the volume level is set to 0.

2 Turn the [SEL] button to select a setting item.

When the button is turned, the setting item changes in the following order and the selected item is highlighted.

Press the [SEL] button to select the setting item. After selecting the setting item, follow the procedures in the list below.

SRS Circle Surround II (CS II)

1 Turn the [SEL] button.

In the Hi and Low settings, Loud and Position can not be changed.

... Low ↔ OFF ↔ Hi ↔ Low ...

2 Press the [SEL] button.

3 Turn the [^] button.

When CSII is HI or Low, TruBass can be turned ON/OFF.

 ATTENTION: If the CSII is set (to a setting other than OFF), the BAL (balance) and FAD (fader) settings will be canceled.

Parametric equalizer adjustment (PEQ)

The parametric equalizer adjusts 7 frequency bands.

| | |
|---|---|
| <p>1 Press the [SEL] button to select the band to be adjusted.</p> | <p>... 1 → 2 → 3 → 4 → 5 → 6 → 7 → 1 ...</p> |
| <p>2 Turn the [SEL] button to select the frequency to be adjusted.</p> | <p>1: 63Hz↔80Hz↔100Hz 2: 125Hz↔160Hz↔200Hz 3: 250Hz↔315Hz↔400Hz↔500Hz 4: 630Hz↔800Hz↔1kHz↔1.25kHz 5: 1.6kHz↔2kHz↔2.5kHz↔3.15kHz 6: 4kHz↔5kHz↔6.3kHz↔8kHz 7: 10kHz↔12.5kHz↔16kHz</p> |
| <p>3 Press the buttons to set the slope.</p> | <p>[▲] : Increases level. [▼] : Decreases level.</p> |
| <p>4 Press the [6] button to select the Q curve pattern.</p> <p>Each time the button is pressed, the Q curve changes in the following order.</p> | <p>NORMAL SHARP SLOW</p>  |
| <p>5 Repeat the operations in steps 1 to 4 to change The settings for each band.</p> | |
| <p>6 Hold down a button, [1] to [5], for more than two seconds to preset a value.</p> <p>The preset value is overwritten by the value set using the above steps. The time alignment and crossover adjustments will also be stored at this time.</p> | |

Selecting an equalizer mode from memory

Press a preset button to select the equalizer mode set in memory for the button. The buttons that set equalizer modes in memory are called preset buttons.

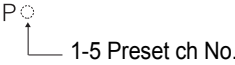
| |
|---|
| <p>1 Select any button, from [1] to [5], and press it for less than two seconds.</p> <p>The preset pattern stored in memory will be retrieved.</p> |
| <p>2 Press the [RTN] button.</p> <p>At this time, other adjustments can also be made in advance mode.</p> |
| <p> ATTENTION: When the preset value is changed, the display shows as follows:</p> <div style="text-align: right; margin-top: 20px;">  </div> |

Measuring/display frequency characteristic

Frequency characteristics inside the vehicle can be measured and displayed on the display. The measurement result can be referred to when adjusting parametric equalizer. Writing this measurement result to a Memory Stick is necessary to correct parametric equalizer setting automatically using E-iSERV sound effect customizations.

 **ATTENTION:**

- Adjust time alignment (see page 55) and crossover (see page 56) before measuring frequency characteristics.
- When measuring frequency characteristics, CSII and Loudness settings are automatically canceled.

Displaying frequency characteristics on the display

1 Connect the optional microphone with a RCA connector to the L-CH of the AUX jack of the main unit.

2 Turn the [SEL] button to select the PEQ.

Align the microphone with the actual ear position and attach it to the headrest or other appropriate fixture. (Attach the microphone using tape or string.)

3 Press the [SEL] button.

The mode will be change to parametric equalizer adjustment mode.

4 Press the [AUDIO CONTROL] button for less than two seconds.

After pressing the button, a 10-second countdown begins. Leave the vehicle during that time.

Pink noise will be output from the speakers and measurement of the frequency characteristics will start. [Measuring] will appear on the display while measurement is in progress.

When measurement is complete, the measurement results will appear on the display. You can adjust the volume (by turning the [AUDIO CONTROL] button) and restart measurement while measurement is in progress.

Press the [AUDIO CONTROL] button once more to cancel measurement.

Writing to a Memory Stick

1 It can be operated following the procedure **1** to **3** for displaying frequency characteristics.

2 Press the [CD ▲] button for more than one second.

3 Insert a Memory Stick.

4 Press the [AUDIO CONTROL] button for more than two seconds.

Measurements can be written to a Memory Stick and corrected automatically using the E-iSERV web site.

 **ATTENTION:** Close all doors and windows while measurement is in progress.

 **CAUTION:** In order to make measurement of frequency characteristics easier, slight errors may occur in the measurement data under some circumstances when this function is used. In addition, it is not equivalent to the precise measurements that can be made by professional measuring devices.

5 Press the [RTN] button.



ATTENTION:

•Sound quality data is written to Memory Stick as follows.

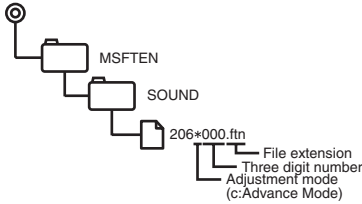

•The folders and files that are required for E-iSERV sound effect customizations are created automatically when the data is written to the Memory Stick.

•Select a file in **MSFTEN** - **SOUND** when uploading sound quality data to E-iSERV (web site).

Time alignment settings (Time Alignment)

This function corrects the position characteristics and frequency characteristics in order to delay the signals being output from the various speakers so that the signals from each speaker reach the listening position at the same time.



ATTENTION: Before selecting a position, make sure that CSII is OFF. (For details about turning CSII ON/OFF, see page 61.)

1 Turn the [SEL] button.

Position ↔ Car Type ↔ Tweeter
↔ Rear SP ↔ Position ...

2 Press the [SEL] button.

Position selector setting (Position)

When the position of the listener's seat is selected, the time taken for the sound to travel from the speakers to the listener can then be adjusted in order to obtain a more natural sound orientation. This main unit allows up to four different positions to be set.

1 Turn the [SEL] button to select the setting item.

... Front L ↔ Front R ↔ Front
↔ Rear ↔ OFF ↔ Front L ...

2 Press the [SEL] button.

3 Press the [RTN] button.

Other time alignment items can be set at this time.



ATTENTION: If the position selector is turned ON, the BAL and FAD settings will be canceled.

Selecting the type of vehicle (Car Type)

You can select the time alignment settings to match your vehicle from a range of preset settings for different types of vehicle, allowing you to select the optimum time alignment settings automatically.

1 Turn the [SEL] button to select the setting item.

... Compact ↔ Sedan ↔ Wagon
 ↔ Mini Van ↔ SUV Truck ↔
 Compact ...

2 Press the [SEL] button.

3 Press the [RTN] button.

Other time alignment items can be set at this time.

Tweeter settings (Tweeter)

You can select the tweeter installation location and whether or not a tweeter is being used or not, allowing you to select the optimum time alignment settings automatically.

1 Turn the [SEL] button to select the setting item.

... NO ↔ Dash ↔ Door
 ↔ NO ...

2 Press the [SEL] button.

3 Press the [RTN] button.

Other time alignment items can be set at this time.



ATTENTION: If the front speakers have been installed to the dash panel, you can set the tweeter setting to "Dash" even if no tweeter has been installed.

Rear speaker position selection (Rear SP)

You can select the rear speaker installation location, allowing you to select the optimum time alignment settings automatically.

1 Turn the [SEL] button to select the setting item.

Door ↔ Others

2 Press the [SEL] button.

3 Press the [RTN] button.

Other time alignment items can be set at this time.

Crossover adjustment (X-Over)

The frequencies for the front and rear speaker high-pass filter (HPF) and woofer low-pass filter (LPF) can be set within a range of 63 to 200 Hz. (This is the same as the HPF and LPF cutoff frequencies.)

1 Turn the [SEL] button to select the cut-off frequency.

63Hz ↔ 80Hz ↔ 100Hz ↔
 125Hz ↔ 160Hz ↔ 200Hz

2 Press the [SEL] button.

3 Press the buttons to set the slope.

The slope can be set to "PASS", "6dB/oct", "12dB/oct", "18dB/oct" or "24dB/oct".

[▲] : Increases level.

[▼] : Decreases level.



ATTENTION: If no woofer has been connected, set the slope adjustment to "PASS". (If slope is set to a setting other than PASS, the low frequency range will not be output from the speakers.)

Multi-harmonizer settings (Harmonizer)

This function uses harmonic synthesis to restore the high-frequency component that is lost as a result of the compression process so that better sound can be obtained during MP3 /WMA or Memory Stick (ATRAC3) playback.

| | | |
|---------------------------------|--|------------------------------------|
| 1 Turn the [SEL] button. | Hi : High effectiveness Low : Low effectiveness | ... OFF ←→ Hi ←→ Low ←→ OFF ... |
|---------------------------------|--|------------------------------------|

| |
|----------------------------------|
| 2 Press the [SEL] button. |
|----------------------------------|

Non-Fader phase selection (Non-F Phase)

The merging of sound between the front and rear speakers and the woofer can be improved by selecting the phase. Switch to a phase which lets the speakers combine without any disharmony.

| | |
|---------------------------------|------------------------|
| 1 Turn the [SEL] button. | NORMAL: Normal phase |
| | REVERSE: Reverse phase |

| |
|----------------------------------|
| 2 Press the [SEL] button. |
|----------------------------------|

Non-Fader Output

Non-Fader Output can be stereo or mono. Select the method that matches the output method for the sub-woofer system that is connected to the main unit.

| |
|--|
| 1 Turn the [SEL] button to select Stereo or Monaural. |
|--|

| |
|----------------------------------|
| 2 Press the [SEL] button. |
|----------------------------------|

Importing Sound Data

Sound data adjusted by the web site can be downloaded to a CD-R or a Memory Stick and imported into the main unit.

| | |
|---|----------------------|
| 1 Turn the [SEL] switch to select media types. | Disc ←→ Memory Stick |
|---|----------------------|

| |
|----------------------------------|
| 2 Press the [SEL] button. |
|----------------------------------|

| |
|---|
| 3 Insert a CD-R or a Memory Stick. |
|---|

| |
|--|
| 4 Turn the [SEL] button to select the file. |
|--|

| |
|----------------------------------|
| 5 Press the [SEL] button. |
|----------------------------------|

6 Select a button from the buttons [1] to [5], and press and hold it for 2 seconds or more to save on the main unit.

The selected file is written to the selected button.

When using a CD-R, the CD-R will eject automatically when writing is complete.

The display will return to the file selection screen.

 **ATTENTION:**

When using a Memory Stick:

- Sound quality data is written to the Memory Stick as follows.

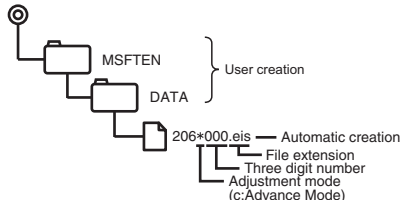

The folders and files that are required for E-iSERV sound effect customizations are created automatically when the data is written to the Memory Stick.

When using a CD-R:

- The main unit can only import files from CD-R that have been written in root directories.

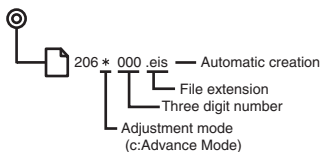

- Disc formats that may be used are as follows:

- CD-ROM (MODE 1)
- CD-ROM (MODE2_FORM 1)

*CD-ROMs written in MODE2_FORM2 cannot be read.

3 Press the [RTN] button.

At this time, other adjustments can also be made in normal mode.

4 Press the [SOUND] or [RTN] button to exit sound adjustment mode.

 **CAUTION**

- Do not turn OFF the ignition switch.
- Only the volume adjustment can be made.

Making changes with Display Adjustment

This mode lets you adjust the display brightness, change the button illumination color and turn the display on and off.

1 Press the [DISP] button for more than one second.

Enters display adjustment mode.



ATTENTION

If you press the [DISP] button during display adjustment mode, the display adjustment mode is canceled and the mode returns to normal music mode.

2 Turn the [SEL] button in either direction to display setting items for selection.

When the button is turned, the setting item changes in the following order.

Press the [SEL] button to select the setting item. After selecting the setting item, follow the procedures in the list below.

Switching the brightness

Adjust the display brightness to the best level.

1 Turn the [SEL] button to adjust brightness.

(Level) 1 ↔ 2 ↔ 3 ↔ 4 ↔ 5

2 Press the [SEL] button.

Disabling the display

You can turn the display on and off in the following way.

1 Turn the [SEL] button to select ON or OFF.

2 Press the [SEL] button.



ATTENTION: When the display is OFF, when one of the buttons is activated, the screen display will come on within 6 seconds.

When the OFF function is selected, the screen display will turn off. However, it is possible to adjust the display adjustment mode.

Importing Motion Pictures

Motion pictures provided by the ECLIPSE web site (E-iSERV) can be downloaded and used instead of pre-set moving pictures. To download motion pictures follow the ECLIPSE web site (E-iSERV).

After downloading the data to your PC, copy the data to a Memory Stick or CD-R and import the data into the main unit. (URL: <http://www.e-iserv.jp>)

1 Turn the [SEL] button to select media types and press the [SEL] button.

When using a CD-R:

The front panel opens automatically and, if a CD has already been loaded into the main unit, it will automatically eject.

When using a Memory Stick:

If the Memory Stick containing the images is not inserted, the front panel opens automatically.

- | | | |
|----------|--|--|
| 2 | Load your selected media. | |
| 3 | Press the [OPEN] button to close the front panel. | |
| 4 | Turn the [SEL] button to select files and press the [SEL] button. | |
| 5 | Turn the [SEL] switch to select from the locations to which you want to import the data: [Type A] - [Type C]. | Type A ↔ Type B ↔ Type C ↔ Type A ... |
| 6 | Press The [SEL] button. [OK?] appears on the display. | |
| 7 | Press The [SEL] button. This begins importing the data into the main unit. If the data has already been imported, the data will be overwritten. When importing has completed, [Completed] will appear and the front panel opens automatically, and CD-Rs will automatically eject. Press the [▲] button to close the panel. | |

3 Press the [RTN] button.

At this time, other adjustments can also be made in display adjustment mode.

4 Press the [DISP] or [RTN] button to exit display adjustment mode.

Applications for creating Motion Pictures can be downloaded, allowing you to create your own original Motion Pictures. Motion Pictures can be created by following the steps shown below:

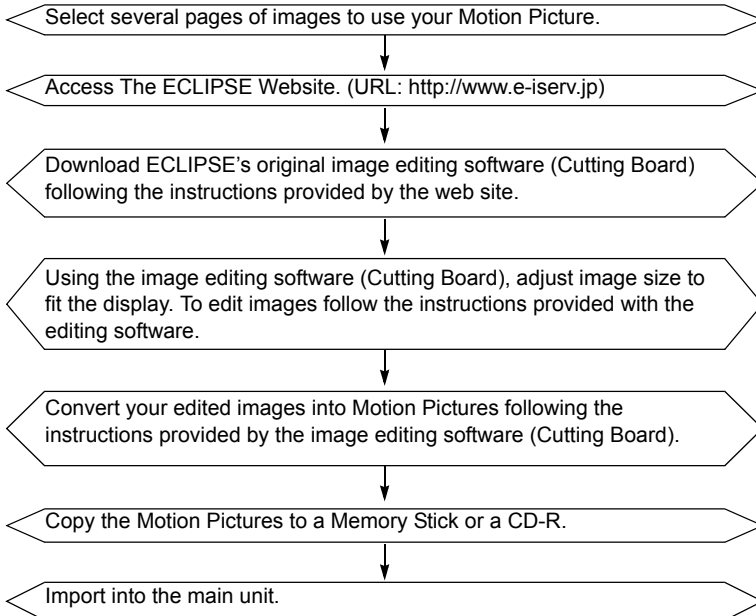

 **ATTENTION**

When using a Memory Stick:

- Data downloaded from the ECLIPSE web site (E-iSERV) can be saved in folders on the Memory Stick as follows:

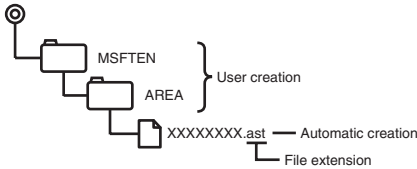

- Files that can be imported into the main unit are created automatically when downloaded from the E-iSERV web site.
- The file name can be changed using 8 alphanumeric characters (space cannot be used).

When using a CD-R:

- The main unit can only import files from CD-R that have been written in root directories.

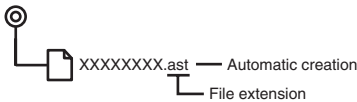

- Disc formats that may be used are as follows:
 - CD-ROM (MODE 1)
 - CD-ROM (MODE2_FORM 1)
 - *CD-ROMs written in MODE2_FORM2 cannot be read.
- The file name can be changed using 8 alphanumeric characters (space cannot be used).

Switching the motion picture

You can select a moving picture screen that is already available in the main unit and show it on the display. The main unit has three types of motion picture available.

In addition, moving picture screens provided by the Eclipse web services can be downloaded, imported into the main unit and displayed. Applications can also be downloaded and your own images can be converted into moving pictures. (For details, see page 68.)

1 Press the [DISP] button for less than one second

Each time the button is pressed, the following will be displayed in order.

... A → B → C → OFF → A ...

The selected settings will take effect.

Changing illumination color

You can change the button illumination color in the following way.

1 Press the [ILUM] button.

Each time the button is pressed, the following will be displayed in order.

... All Green ↔ Blue/Red ↔
Blue/Green ↔ Blue/Amber ↔
All Red ↔ All Green ...

The selected settings will take effect.

 **CAUTION**

- Do not turn ON/OFF the power of this main unit or ignition switch while importing. The importing will be interrupted and the data may be damaged.
- When data is imported from a CD-R, the importing process will take a long time if a lot of data other than the import data has also been saved on the CD-R.
- Only the volume adjustment can be made.

Making changes with Function Mode

A variety of settings can be changed.

1 Press the [FUNC] button.

The function mode is activated.



ATTENTION

If you press the [FUNC] button during function mode, the adjustment mode is canceled and the mode returns to normal music mode.

2 Turn the [SEL] button in either direction to display setting items for selection.

When the button is turned, the setting item changes in the following order.

Press the [SEL] button to select the setting item. After selecting the setting item, follow the procedures in the list below.

Area Shot (U.S.A. and CANADA only.)

Make settings for AREA SHOT operation. Refer to page 43 for details of AREA SHOT operation.

Disabling the guide tone feature (for button operation)

The main unit is set at the factory to emit a beep tone in response to button operation. The guide tone feature may be disabled in the following procedure:

1 Turn the [SEL] button to select ON or OFF.

2 Press the [SEL] button.

Clock display on/off

Switches the clock display to ON/OFF.

1 Turn the [SEL] button to select ON or OFF.

2 Press the [SEL] button.

Setting the time

This main unit uses the 12-hour display notation.

1 Press the [SEL] button to display the item to be selected for adjustment.

| | |
|---------------------------------|--|
| 2 Turn the [SEL] button. | Turn to the right: Turns the time forward. |
| | Turn to the left: Turns the time back. |

Switching demonstration screen display

You can set the demonstration screen display to appear or not appear when the power is turned on.

When the power turns on, the various demonstration screens such as the audio operation screens and motion picture screens will appear repeatedly in the following order.

If you press a button while the demonstration screens are being displayed, the demonstration screens will be canceled and the audio operation screen will be displayed. If you do not operate the status display function within 15 seconds, the display will automatically return to the demo screen.

1 Turn the [SEL] button to select ON or OFF.

2 Press the [SEL] button.

HD Radio (U.S.A. only.)

This setting can only be chosen when HD radio reception is available.

Refer to page 82 for details on HD Radio operation.

AUX Sensitivity

When an optional AUX cord is connected, the sensitivity mode can be selectable.

Refer to page 86 for details of AUX Sensitivity. Only in the AUX mode.

Reading steering switch data (U.S.A. only.)

The steering switch data that has been downloaded from the ECLIPSE web site (E-iSERV) to a CD-R or Memory Stick can be loaded into the main unit and saved there.

When the steering switch mode is selected, the front panel opens automatically.

1 Insert the CD-R or Memory Stick to be used for saving the steering switch data.

2 Turn the [SEL] button to display the file you want to load, and then, press the [SEL] button to start loading.

The CD-R or Memory Stick data is read. While it is reading, [READING] is displayed

.If the data can be read successfully, [Completed] will appear on the display.

When using CD-R data, the CD-R will automatically eject when reading is complete.

 **CAUTION:** Do not turn off the power or ignition switch during process. This will corrupt the data.

Only the volume adjustment can be made while reading the data.

 **ATTENTION:** The main unit can only import files from CD-R that have been written to root directories. Disc formats that may be used are as follows:

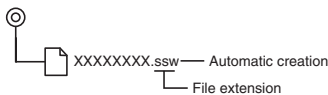

- CD-ROM (MODE1)
- CD-ROM (MODE2_FORM 1)

*CD-ROMs written in MODE2_FORM2 cannot be read.

The file name can be changed using 8 alphanumeric characters (space cannot be used).

3 Press the [RTN] button.

At this time, other adjustments can also be made in function mode.

4 Press the [FUNC] or [RTN] button to exit function mode.

Setting the steering switch function (U.S.A. only)

The vehicle's factory loaded steering switch becomes inoperable when the CD5000 is installed. The ECLIPSE web site (E-iSERV) provides software that enables steering switch operation even with the installation of the main unit. Import this software into your CD5000. For details, contact the store from which you purchased your main unit. Depending on your vehicle's make and model, material downloaded from the web site may not be compatible with your steering switch.

Software for the steering switch can be downloaded and imported into the main unit as follows:

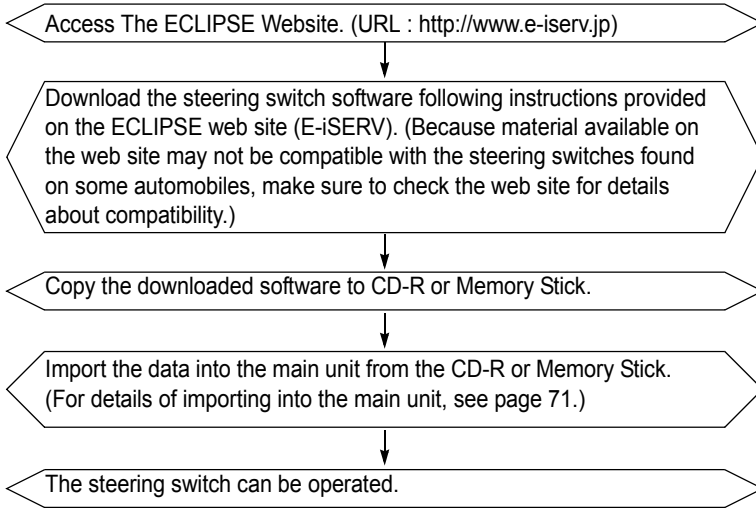

ATTENTION

Consult the store from which you purchased your CD5000 about compatibility and set-up procedures.

Compatibility with various switches

The compatibility of the main unit's various modes and the steering switches installed on your vehicle are as follows:

| Switch Name ^{*1} | Button operation | Mode | | |
|---------------------------|------------------|----------------------------|----------------------------|----------------------------|
| | | Tuner | Disc mode | AUX |
| SEEK+ | Short tap | TUNE UP | TRACK UP | – |
| | Hold | SEEK UP ^{*2} | FAST UP | – |
| SEEK- | Short tap | TUNE DOWN | TRACK DOWN | – |
| | Hold | SEEK DOWN ^{*2} | FAST DOWN | – |
| VOL+ | Short tap | Volume UP | Volume UP | Volume UP |
| | Hold | Gradually increases volume | Gradually increases volume | Gradually increases volume |
| VOL- | Short tap | Volume DOWN | Volume DOWN | Volume DOWN |
| | Hold | Gradually decreases volume | Gradually decreases volume | Gradually decreases volume |
| MODE | – | Change to the disc mode | Change to the AUX mode | Change to the tuner mode |

| Switch Name ^{*1} | Button operation | Mode | |
|---------------------------|------------------|-----------------------------------|----------------------------|
| | | Others | Power OFF |
| SEEK+ | – | – | – |
| SEEK- | – | – | – |
| VOL+ | Short tap | Volume UP | – |
| | Hold | Gradually increases volume | – |
| VOL- | Short tap | Volume DOWN | – |
| | Hold | Gradually decreases volume | – |
| MODE | – | Change to the various audio modes | Power ON in the tuner mode |

^{*1}: Switch names change depending on vehicle make and model.

^{*2}: If a Eclipse (If a Eclipse SIRIUS satellite ...) satellite radio (purchased separately) is connected, categories can be switched when in the satellite mode.

Other displays

Displaying a memo

If memos have been set, a memo recorded corresponding to a number button [1] to [5] appears on the screen when the number button is pressed briefly while the power of the main unit is turned off.

Setting a memo

- 1 Press and hold any number button for more than two seconds while in the Standby mode.**

The state shifts to the MEMO setting mode.

- 2 Press the [\wedge] button to select the character type.**

Pressing the button will switch types from [ABC] (alphabet characters) to [123] (numeric characters) and then [!&?] (symbols).

- 3 Press either [SEL] or [\surd] button to select the position in which to enter the character.**

The character will be inserted where the cursor is flashing:

[SEL] button:

Moves the cursor to the right.

[\surd] button:

Advances the cursor to the left.
Pressing and holding the [\surd] button moves the cursor to the left.

- 4 Turn the [SEL] button to the left or right to select characters.**

Turn to the right:

Advances the character forward in its type.

Turn to the left:

Moves the character backward in its type.

[Upper-case alphabet characters] Initial value [A] [Right direction]

A → B → C → … X → Y → Z → A…

[Numeric characters] Initial value [1] [Right direction]

1 → 2 → 3 → … 8 → 9 → 0 → 1…

[Symbol] Initial value [!]
[Right direction]

! → " → # → \$ → % → & → ' → (→)
→ * → + → , → - → . → / → : → ; → <
→ = → > → ? → @ → ' → _
→ ! …

- 5 Press the [SEL] button to select characters.**

ATTENTION

- To change the type of character to be entered, repeat steps 2 and 3.
- A maximum of 10 characters may be entered per memo.
- A maximum of 5 memos may be stored.

- 6 Press the [RTN] button.**

Memo settings are now completed.

Deleting a memo

- 1 Press the number button corresponding to the memo to be deleted for more than two seconds while the power is turned off.**

- 2 Press the [6] button for more than two seconds.**

The memo will be deleted.

Operation assist function

In display adjustment mode, function mode and sound adjustment mode, the screen displays help to guide you in carrying out operations.

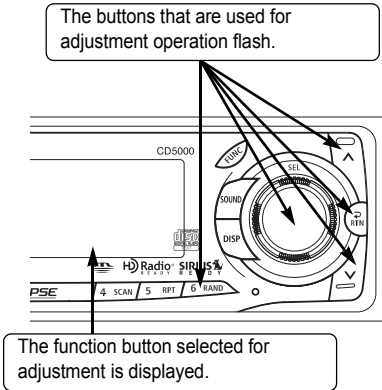

User Registration Key display

User Registration Key is your CD5000's unique ID. In order to use the ECLIPSE web site (E-iSERV), a 16-digit User Registration Key is necessary.

1 Check that the main unit is in standby mode.

2 Press the [DISP] button for more than one second.

By pressing the [DISP] button for more than one second once more, your 16-digit User Registration Key is displayed.

ATTENTION

Your User Registration Key is a 16-digit ID composed of numbers 0-9 and letters A-F.

How to operate the main unit with an optional iPod® Interface Adaptor

- When an optional iPod interface adaptor (iPC-106) is connected to this main unit, it is possible to operate the iPod® with this main unit and to display information relevant to it on the screen of this main unit, so you can listen to the songs stored in the iPod.
- iPod is for legal or rightholder-authorized copying only. Don't steal music.
- iPod is a trademark of Apple Computer, Inc., registered in the U.S. and other countries.



ATTENTION

- For the functions of the iPod, refer to the iPod User's Guide.
 - For the specific details of the iPod operation and connection, refer to the Instruction Manual of the optional iPod interface adaptor (iPC-106).
-

Operating the iPod



ATTENTION

It is assumed here that the iPod has already connected to this main unit with an optional iPod interface adaptor (iPC-106).

About optional equipment

Listening to the songs stored in the iPod

Operation

Press the button for less than one second.



Each time the button is pressed, the selection items change in the following order.

CD player → CD changer 1 → CD changer 2 → iPod → CD player ...

Searching for the song you want to listen to

In the song selection mode, search for the song you want to listen to using the list of search mode (Play List, Albums, Artists, Genre, Songs).

Operation

1 Press either of the buttons.



Switches the song selection mode.



2 Turn the button.



By pressing the button within 10 seconds, the selection items change in the following order.

Play List → Albums → Artists → Genre → Songs → Play List ...

If you select "Songs", music files will be displayed.

● **Note** ●

- When the [RTN] button is pressed in the song selection mode, the mode will be returned to the previous mode.
- When you want to use the "Select ALL" command of the iPod, select "ALL" after selecting the Play List. Note that you cannot use the "Select ALL" command with the Albums, Artists, Songs or Genre items

3 Press the button.



Proceeds to the layer of the selected item.

Select the desired item on each list until music files are displayed.

When the desired music file is selected, it will start to be played back.

● **Note** ●

- By pressing the [1] button, the song selection mode items and the song name currently played are displayed alternately.
- In the song selection mode, you can listen to all the songs on the selected list in the desired search mode ("Albums", "Artists", "Songs" or "Genre") by pressing the [3] button.

TRACK UP / DOWN

Operation

Turn the button.



Turn to the right :

Advances to the next track.

Turn to the left :

Returns to the beginning of the track being played. Repeat turning for the previous tracks.

Fast Forward/Rewind

Operation

Press and hold the button.



Fast forwards.



Rewinds.

REPEAT / RANDOM

Operation

- EREPEAT, RANDOM and ALBUM RANDOM correspond to the "Song REPEAT", "Shuffle" and "ALBUM shuffle" functions of the iPod, respectively.
- [RPT], [RAND] or [ALL RAND] is displayed when REPEAT, RANDOM or ALBUM RANDOM is selected, respectively.

Press the button for less than one second.



Each time the button is pressed, the selection items change in the following order.

REPEAT ON ↔ REPEAT OFF



ATTENTION: When the iPod is connected, ALL REPEAT function is turned ON.

Operation

Press the button.



Each time the button is pressed (for less than one second), the selection items change in the following order.

RANDOM ON ↔ RANDOM OFF

Each time the button is pressed (for longer than one second), the selection items change in the following order.

ALBUM RANDOM ON ↔ ALBUM RANDOM OFF

Displaying title

Operation

Press the button for more than one second.



Each time the button is pressed, the selection items change in the following order and the information on the song will be displayed with scrolling.

Song → Artist → Album



ATTENTION: Only alphanumeric and symbols can be displayed.

How to operate the main unit with an optional CD changer connected

This section covers the operation of an optional CD changer that is connected to the main unit. To switch from another mode, press the [DISC] button for less than one second.

Listening to a CD

1 Press the [DISC] button for less than one second.

Each press of the button switches the mode from CD player → CD Changer 1 → CD Changer 2 → CD player.

A changer or player with no discs loaded will be skipped.

Advancing to the next track or returning to the beginning of the track being played

1 Turn the [SEL] button to the left or right.

Turn to the right: Advances to the next track.

Turn to the left: Returns to the beginning of the track being played.

(Repeat turning for the previous tracks.)

Fast Forward/Rewind

Fast forward or rewind the song currently being played.

1 Press and hold the [▲] or [▼] button.

[▲] button: Fast forward.

[▼] button: Rewind.

Playing the beginning of tracks (SCAN)

1 Press the [4 SCAN] button.

Pressing the button for less than one second causes the changer to move up to the next track and play it for 10 seconds, then move up to the next track and play it for 10 seconds, and so on, on one CD, until the button is pressed again.

Press the button for longer than a second to play the first 10 seconds of the first track of every loaded CD.

ATTENTION

- To continue playing a desired track, press the button again to stop scanning.
- After the entire disc is scanned once, ordinary playback starts from the point where scanning started.

Repeating the same track (REPEAT)

1 Press the [5 RPT] button.

Pressing on the button for less than one second causes the changer to repeat the track currently being played, until the button is pressed again.

Press the button for longer than a second to repeat all the tracks on the CD being played.

Playing tracks in random order (RANDOM)

1 Press the [6 RAND] button.

Pressing the button for less than one second causes the changer to play the tracks on the CD being played currently in random order, until the button is pressed again.

Press the button for longer than one second to play tracks from all of the CDs loaded in the changer selected currently, in random order.



ATTENTION

- During random playback, press the [5 RPT] button to repeat the track being played. To cancel repeat play (go back to random play), press the [5 RPT] button again. During playback of a particular track: The track being played is played repeatedly.
- Occasionally the same track happens to be played (selected) two or more times in a row, but it is not a sign of a problem.
- When any of the functions - "Playing the beginning of tracks", "Repeating the same track" and "Playing tracks in random order" - is selected, a message such as [SCAN], [ALL SCAN], [REPEAT], [ALL REPEAT], [RANDOM] or [ALL RANDOM] appears on the display to verify the current function.
- Random play is not canceled even if a magazine is ejected.

Skipping to the next or previous CD

1 Press the [1 ∇] or [2 ▲] button.

Button [1 ∇]:

Selects the next lower number disc.

Button [2 ▲]:

Selects the next higher number disc.

Specifying a CD to play

A CD of your choice is directly selectable from the loaded discs.

1 Press the [SEL] button for less than one second.

2 Press a button from [1] to [6].

| | | | | | | |
|---------|---|---|---|----|----|----|
| Buttons | 1 | 2 | 3 | 4 | 5 | 6 |
| CD | 1 | 2 | 3 | 4 | 5 | 6 |
| | 7 | 8 | 9 | 10 | 11 | 12 |

To select a CD from 7 to 12, press the desired button considerably longer.

How to operate the tuner with an optional HD Radio tuner connected (U.S.A. only)

About HD Radio

If the optional HD Radio (High Definition Radio) tuner is connected, terrestrial digital broadcasts can be received. When terrestrial digital broadcasts are received, FM reception has the same quality as a CD, and AM reception has the same quality as conventional FM sound. Depending on the reception status, HD Radio can also receive analog broadcasts, which means reception is still possible in regions with no digital coverage.

First, press the [FM AM] button to start tuner operation.

There are automatic and manual methods for setting stations in memory. The main unit will accept up to 24 stations in memory: 6 in AM and 18 in FM (6 each for FM1, FM2 and FM3.) (Initial setting)

Tuning to a station

See page 28.

The [HD] indicator on the screen flashes in the HD radio mode.

Entering stations into memory automatically (The automatic preset mode: ASM)

See page 29.

Manually setting stations into memory

See page 29.

Preset station scan

See page 29.

Switching between displays when receiving HD Radio

During digital reception, the name of the station being received and other information can be displayed.

1 Press the [ILUM] button for more than one second.

Each press will switch the display items in the following sequence:
station name → title* → artist* → album* → genre.

*: Depending on the nature of the broadcast, no information may be shown.



ATTENTION

The maximum number of characters that can be displayed for each item is as follows:

Long name: 48 characters

Short name: 7 characters

Song title: 32 characters

Album: 32 characters

Genre: 32 characters

HD Radio reception settings

The HD Radio reception method can be selected. When the HD Radio tuner is connected to this main unit for the first time, it will be set at [AUTO] (automatic digital/analog selection).

1 Press the [FUNC] button.

The function mode is activated.

2 Turn the [SEL] button to select HD Radio.

The selected item will be high lighted.

3 Press the [SEL] button.

Displays the reception setting screen.

4 Turn the [SEL] button to select AUTO or OFF.

The selected item will be highlighted.

In the [AUTO] setting, the selection is switched between digital and analog reception automatically. In areas where digital reception is not possible, reception is automatically switched to analog to avoid loss of reception. During digital reception, [DIGITAL] is shown on the display. This is cleared during analog reception.

In the [OFF] setting, reception is always analog.

5 Press the [SEL] button.

6 Press the [RTN] button.

At this time, other adjustments can also be made in function mode.

7 Press the [FUNC] or [RTN] button to exit function mode.

How to operate the tuner with an optional SIRIUS satellite radio tuner connected (U.S.A. only)

About SIRIUS satellite radio

If the optional SIRIUS satellite radio tuner is connected, satellite radio broadcast can be received.

With SIRIUS satellite radio, over 100 channels are available including music, sports, news, and entertainment programs.

A channel can be selected from categories such as POP and ROCK, or by selecting individual channel manually.

Reception of SIRIUS satellite radio is fee based; you have to subscribe to it.

It is possible to subscribe through the SIRIUS radio web site.

URL: <http://cdn.sirius.com>

ATTENTION

For information about the operation and set-up of the SIRIUS satellite radio tuner, see the SIRIUS satellite radio owner's manual.

The main unit will accept up to 24 stations in memory.

Selecting the radio mode

- 1 Press the [FM AM] button for more than one second.

The mode switches between satellite radio mode and FM/AM radio mode each time the button is pressed.

Selecting a channel

- 1 Press the [FM AM] button for less than one second to switch to the desired SR bands.

Radio bands will switch from SR1 → SR2 → SR3 → SR4 in order each time the button is pressed.

- 2 Turn the [SEL] button to the left or right to tune to a channel.

Turn to the right: Selects a higher channel.

Turn to the left: Selects a lower channel.

- 3 Press the [V] or [^] button for less than one second to start the automatic channel search.

Reception is enabled for all the channels within the category selected currently.

(Refer to page 84 for details on "Category selection".)

[^] button:

Starts searching for higher channels.

[v] button:

Starts searching for lower channels.

Category selection

A channel can be selected from categories such as POP and ROCK.

Consult the SIRIUS web site for details of categories.

- 1 Press the [V] or [^] button for more than one second.

Categories will switch in the order shown below each time button is pressed.

[^] button:

Advances to the next category.

[v] button:

Returns to the previous category.

Direct channel selection

The channel can be selected by inputting the channel directly.

1 Press and hold the [SEL] button for more than two seconds.

The mode will change to direct channel selection mode.

2 Press the buttons [1], [2] and [3] to select the channel number to be input.

[1] button Hundreds

[2] button Tens

[3] button Units

Each time the buttons are pressed, the numerals change in the following order.

0 → 1 → 2 → 3 → 4 → 5 → 6 → 7 → 8 → 9

Pressing the [6] button clears the numeral at the previous digit.

3 Press the button [5].

Starts reception.

Manually setting channels into memory

This section covers the setting of channels in memory under the numbered buttons.

1 Turn the [SEL] button to the right or left to tune to the channel to be entered in memory.

2 Select any button, from [1] to [6], and press it for more than two seconds.

The channel to which you have tuned is now memorized and set in the selected button. Repeat the procedure to set the channels to which you have manually tuned in addition in memory, in turn, for the buttons [1] to [6]. These buttons are called the preset buttons.

ATTENTION

If the vehicle's battery is disconnected (for repairs to the vehicle or for removing the main unit), all the channels in memory will be lost. In such a case, set the channels in memory again.

Preset channel scan

This function enables reception of all the channels in the preset buttons for five seconds each.

1 Press the [SEL] button for less than two seconds.

[P SCAN] will appear on the display, and the channels stored under the preset buttons [1] to [6] will be played for five seconds each.

2 To stop the preset scan mode at a desired channel, press the [SEL] button again.

The main unit will stay tuned to the desired channel.

Switching displays when using the SIRIUS satellite radio

1 Press the [ILUM] button for more than one second.

Each time the button is pressed the display item changes in the following order:

channel name → category name → title → artist → SIRIUS unit ID.

ATTENTION

- The maximum number of characters that can be displayed for each item is as follows:
Title: 38 characters
Artist: 38 characters
Channel: 20 characters
Category: 16 characters
- If there is no name, NO_ DATA will appear.

Other operations

Connecting portable audio players to the AUX jack

Use an accessory cord commonly available. With the RCA connector to connect a portable audio players and other external inputs can be connected to the system.

There are 2 connection terminals on this main unit; one for RCA connector and the other for optional LAN cable (AUX 105).

1 Turn on the portable audio player and start its play function.

2 Switch to AUX mode by pressing the [DISC] button for more than one second.

Activation of the AUX mode will light the "AUX" indicator and channel audio player output to the system speakers.

3 Press the button [3] to switch the AUX mode.

Each time the button is pressed, the mode will switch as follows:

AUX1(Input) ↔ AUX1(Sub Input)



ATTENTION

- While the AUX mode is activated, actions such as turning off the audio player or pulling out the connection cord may cause noise spikes that can damage the system speakers. Be sure to avoid this possibility by turning off system power or switching from the AUX mode to another mode before shutting off or disconnecting the portable audio player.
- Audio output levels will differ for the various devices that can be connected by this method. Carefully adjust volume until the output level of the connected player is known.
- Before using a portable audio player in a vehicle, read the player's operation manual carefully and confirm problem-free operation in the vehicle before proceeding.

Changing auxiliary input sensitivity

The sensitivity of the auxiliary mode can be changed.

1 Press the [FUNC] button.

The function mode is activated.

2 Turn the [SEL] button to select AUX Sensitivity.

Only in the AUX mode.

3 Press the [SEL] button.

The AUX sensitivity mode is activated.

4 Turn the [SEL] button to select the sensitivity mode.

Turning the button allows you to toggle through sensitivity modes as follows:

Low → Mid → Hi → Low...



ATTENTION

Input sensitivity modes are roughly as follows:

| | |
|-----|-----------|
| Low | 1 Vrms |
| Mid | 480 mVrms |
| Hi | 240 mVrms |

5 Press the [SEL] button.

The selected settings will take effect.

6 Press the [RTN] button.

At this time, other adjustments can also be made in function mode.

7 Press the [FUNC] or [RTN] button to exit function mode.

If you have a question:

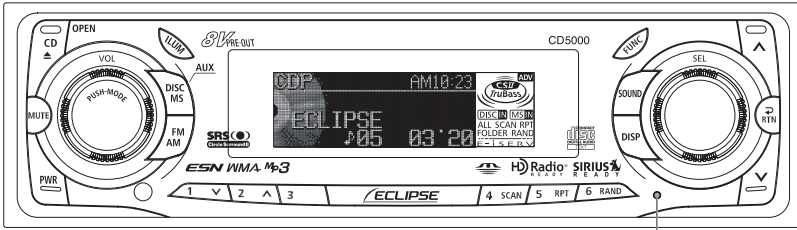

[RESET] button

First check the item mentioned below before attempting to troubleshoot problems.

CAUTION

If a problem occurs, for instance when the main unit does not respond to any button presses, or the display doesn't work correctly, press the [RESET] button using a paper clip or similar item. Pressing the [RESET] button will delete all the entries from memory. The settings will return to those made at the factory prior to shipment.

Displayed information (for troubleshooting)

The information listed in the chart below is displayed to show the status of the CD, Memory Stick player, Area Shot function, Sirius Radio and CD changer. Refer to the chart for the appropriate action.

| Information | Contents | Explanation and remedial action to take |
|-------------|---|---|
| INFO 1 | THE SHUTTER OF THE CD CHANGER IS OPEN | Close the shutter. |
| INFO 2 | NO DISC LOADED IN THE MAGAZINE | There is no disc in the magazine or player. Load a disc in the magazine. (Load a music disc.) |
| INFO 3 | DISCS ARE DIRTY OR DAMAGED | The loaded disc is dirty or upside down. Check it for proper orientation and verify it is clean. |
| INFO 5 | CD PLAYER AND CD CHANGER FAILS MECHANICALLY | <ul style="list-style-type: none"> The CD player and CD changer is inoperative for some reason. Go through the magazine removal procedure. If a magazine fails to eject, please contact your dealer. |
| INFO 6 | WHEN THE CD PLAYER AND CD CHANGER INTERNAL TEMPERATURE IS HIGH (TO PROTECT PICKUP UNIT) | <ul style="list-style-type: none"> The temperature in the CD player and CD changer is too high for operation. Wait till it cools down. Resume playing after the "High temperature sensed and CD stopped" display disappears. If the CD still cannot play, please contact your dealer. |
| INFO 7 | AN INTERNAL POWER SUPPLY FAILURE IS OCCURRING | <ul style="list-style-type: none"> Turn the ACC off once before turning it on once again to resume the operation. If this condition persists, please contact your dealer. |
| LOAD | | CD changer is in the process of verifying the presence of CDs after a magazine has been inserted into the CD changer. |

Other information

| | | |
|-------------------------|---|---|
| MSINFO 1 | YOU TRIED TO PLAYBACK AND READING DATA WHEN NO MG MEMORY STICK OR MEMORY STICK WAS INSERTED | Insert MG Memory Stick or Memory Stick. |
| MSINFO 2 | YOU TRIED TO PLAYBACK AN INCORRECTLY FORMATTED MEMORY STICK | Use the main unit to format the Memory Stick. |
| MSINFO 3 | THE WRITE PROTECTION SWITCH IS LOCKED. | Unlock the write protection switch. |
| MSINFO 4 | THE MEMORY STICK FULL | Delete some of the data from the Memory Stick before saving. |
| MSINFO 5 | YOU TRIED TO RECORD MORE THAN THE MAXIMUM NUMBER OF TRACKS (400) ONTO A MG MEMORY STICK | Delete some of the MG Memory Stick data or use a different MG Memory Stick for recording. |
| MSINFO 6 | AN INCOMPATIBLE MEMORY STICK HAS BEEN INSERTED | Check that the Memory Stick can be used with this main unit. |
| MSINFO 7 | MG MEMORY STICK CONTAINING NO MUSIC DATA HAS BEEN INSERTED | Insert a MG Memory Stick containing music data. |
| MSINFO 8 | YOU TRIED TO PLAYBACK DATA THAT INCLUDES A PLAYBACK GUARD | Data that includes a playback guard can not be played back. |
| MSINFO 9 | MG MEMORY STICK YOU TRIED TO PLAY BACK HAS PLAYBACK LIMITATIONS | Data that includes a playback guard can not be played back. |
| FILE ERR | A MG MEMORY STICK CONTAINING INCOMPATIBLE FILES HAS BEEN INSERTED | Insert a MG Memory Stick containing compatible files. |
| LOAD_MAP_D ATA | DAMAGE TO MEMORY STICK DATA | Memory stick data is damaged because the ignition switch has been turned ON/OFF during the data import process. |
| SIZE_ERR | THE VOLUME OF IMPORT DATA IS LARGE | Confirm the Memory Stick data. |
| AUTH_ERR | AREA SHOT DATA CANNOT BE IMPORTED PROPERLY | Confirm the CD-R data and the Memory Stick data. |
| ANTENNA | Sirius ANTENNA IS DISCONNECTED | Connect the Sirius antenna. |
| CALL 888-539- SIRIUS | NO SUBSCRIPTION TO THE SELECTED CHANNEL | Subscribe to Sirius to receive the service by Sirius Satellite radio. |
| ACQUIRING | Sirius Satellite RADIO SIGNAL RECEIVING FAILS | Select another channel. |
| NO iPod | NO iPod IS CONNECTED | Connect the iPod correctly. |
| READING | THE iPod IS IN DATA COMMUNICATION | Wait for a while until the message disappears. |
| NO DATA | NO SONGS ARE STORED IN THE iPod | Check if music data are stored in the iPod |
| ERROR 1 | DATA COMMUNICATION WITH THE iPod IS INTERRUPTED FOR SOME REASONS | Check if the iPod is correctly connected. |
| ERROR 2 | THE SOFTWARE IS NOT ADAPTABLE | Check the iPod software. Refer to the Instruction Manual of the iPod interface adaptor (IPC-106). |

| Mode | Problem | Causes | Remedial action to take | Refer to page |
|---------------|--|---|---|---------------|
| Common to all | Dead or weak sound | Is the volume control up sufficiently? | Turn up the volume control. | 50 |
| | | Is the muting function in effect (MUTE)? | Cancel the muting (MUTE) function. | 50 |
| | | Is the fader or balance control set far to one side? | Readjust the fader and balance controls to more normal positions. | 51 |
| | | Other probable causes include broken audio-signal wiring or a faulty speaker. | Have your dealer check the problem. | — |
| | Power does not turn on. | Are there too electrical items installed and causing a lack of power? | Have your dealer check the problem. | — |
| | | Other probable causes include a run-down car battery, broken power or interconnection wiring. | Have your dealer check the problem. | — |
| | Frequencies or titles set in memory are deleted. | Has the car battery been disconnected for repair or checked out? | Reenter them into memory. | 29 |
| | | Are there too electrical items installed and causing lack of available power? | Have your dealer check the problem. | — |
| | | Other probable causes include run-down car battery, broken power or interconnection wiring. | Have your dealer check the problem. | — |
| | No guide tone sounds. | Is the guide tone disabled? | Enable the guide tone. | 71 |
| | The remote control does not work. | Is the battery low? | Replace battery. | 32 |
| | | Is the battery installed in reverse polarity? | Reinstall the battery in the correct polarity. | 32 |
| | | Is direct sunlight hitting the remote control light receptor? | Use the remote control close to the receptor. | — |
| | | Other probable causes include a malfunctioning remote control. | Have your dealer check the problem. | — |

Other information

| Mode | Problem | Causes | Remedial action to take | Refer to page |
|--|--|--|---|---------------------|
| CD | The disc cannot be inserted. The disc is ejected as soon as it is inserted. Or, the disc cannot be ejected. The disc cannot be changed. | Is an extra label or seal applied to the disc? | Do not apply labels or seals to the disc. | 14 |
| | | Are there rough edges, deformations or damaged areas on the disc? | Try inserting another disc. Remove any burrs. Do not use a deformed or damaged disc. | 14 |
| | Sound skips around. Sound is intermittent. Sound is bad in quality. | Is the disc damaged? (scratched, warped, etc.) | Try another disc. Do not play a damaged disc. | 14 |
| | | Is the disc clean? | Clean the disc. | 15 |
| | | Is the player mounted at a proper angle? Is the player mounted loosely? | Have your dealer check it out. | — |
| | | Are you driving over a rough surface? | Avoid playback while driving over rough surfaces. | 10 |
| | The disc cannot be ejected. | If unknown | Press the [CD ▲] button for longer than five seconds with the front panel opened. | — |
| | Tuner | Receives no stations, or receives static noise. | Is the antenna retracted? | Extend the antenna. |
| Is the tuner correctly tuned to a station? | | | Tune to a station. | 28 |
| Are you driving outside the service area of your preset stations? | | | Tune to a local station. (Please note, there may be no local stations servicing the area where you are currently driving.) | 28 |
| Are you operating other equipment such as computer, or a mobile phone, in your vehicle at the same time as your main unit? | | | Avoid operating such equipment while using the main unit. | — |
| Other problems may include a loose or disconnected antenna cable, a bad antenna cable or a bad wiring. | | | Have your authorised Eclipse retailer check the problem. | — |

Specifications

<GENERAL>

| | |
|-----------------------------|--|
| Power Output | MOSFET 50W×4 |
| Line Output Level/Impedance | 5V (0dB)/55Ω |
| Power Supply | 14.4V DC (11-16V) |
| Current Drain | 3A |
| Dimensions (W x H x D) | 7" x 2" x 6-1/8" (178 x 50 x 155mm) |
| Mass (weight) | Approx. 1.7kg |
| Tone Control | BASS: ±12db at 80Hz MID: ±12db at 630Hz Treble: ±12db at 10kHz |
| Loudness | +10dB at 100Hz/+ 6.5dB at 10kHz |

<FM TUNER>

| | |
|---------------------------|------------------------------|
| Frequency Range | |
| USA: | 87.75~107.9MHz (0.2MHz step) |
| Asia: | 87.5~108MHz (0.05MHz step) |
| Australia: | 87.5~108MHz (0.1MHz step) |
| Latin America: | 87.75~107.9MHz (0.1MHz step) |
| Usable Sensitivity | 13dBf |
| 50dB Quieting Sensitivity | 14dBf |
| Frequency Response | 30~15,000Hz, ±3dB |
| Stereo Separation | 38dB (1kHz) |

<AM TUNER>

| | |
|----------------------|---------------------------|
| Frequency Range (LW) | |
| USA: | 530~1,710kHz (10kHz step) |
| Asia: | 522~1,629kHz (9kHz step) |
| Australia: | 522~1,710kHz (9kHz step) |
| Latin America: | 530~1,710kHz (10kHz step) |
| Usable Sensitivity | 20μV |

<CD SECTION>

| | |
|---------------------------|-------------------------|
| Frequency Response | 20Hz~20,000Hz |
| Total Harmonic Distortion | 0.008% |
| Wow & Flutter | Below measurable limits |
| S/N Ratio | 95dB |
| Dynamic Range | 95dB |
| Channel Separation | 80dB |

How to contact customer service

Should the product require service, please contact the following Eclipse dealer near your house.

<U.S.A/CANADA>

Fujitsu Ten Corp. of America
19600 South Vermont Avenue, Torrance, CA 90502
Phone: 1-800-233-2216 (Information)

<AUSTRALIA>

Fujitsu Ten (Australia) PTY LTD.
89 Cook Street Port Melbourne, Victoria 3207, Australia
Phone: 1800 211 411

<MALAYSIA>

CSE Automotive Technologies Sdn. Bhd.
Level 5, Axis Plaza, Jalan U1/44, Glenmarie, 40150 Shah Alam,
Selangor D.E., Malaysia.
Phone: 03-5569-4200
Fax: 03-5569-4201

<SINGAPORE>

Cobra Singapore Pte Ltd
#07-02, King's Centre 390, Havelock Road Singapore 169662
Phone: 6737 2568
Fax : 6737 9538

<KOREA>

Transpectra Co., Ltd.
115-16 nonhyun dong kangnam ku Seoul, Korea.
Phone: 02-540-4595
Fax: 02-2-540-4666

<TAIWAN>

Sentrek Taiwan, LTD.
1, 9F, Lane 155, Section 3, Peishen RD., Shenkeng, Taipei Hsien, 222
Taiwan, R.O.C.
Phone: 02-2662-8110
Fax: 02-2662-8117

<THAILAND>

Safe-T-Cut (Thailand) Co., Ltd.
114/9 Soi Suwansawadi, Thungmahamek, Rama 4 Rd., Sathorn,
Bangkok 10120, Thailand.
Phone: 02-671-9610-12
Fax: 02-671-9614

IMPORTANT

**RECORD YOUR “KEY CD”
OR “MEMORY STICK
(SECURITY CODE)”
HERE...**

**STORE YOUR “KEY CD”
OR “MEMORY STICK
(SECURITY CODE)”
ALONG WITH YOUR
OWNER’S MANUAL.**

Pour un fonctionnement en toute sécurité du CD5000

Les symboles Avertissement et Mise en garde représentés ci-dessous apparaissent tout au long de ce manuel ainsi que sur le CD5000. Ils indiquent comment manipuler l'appareil en toute sécurité et permettent ainsi d'éviter tout dégât physique ou matériel.

Avant d'avancer dans le manuel, lisez attentivement les informations relatives à la sécurité développées dans la section suivante.



Avertissement

Ce symbole "AVERTISSEMENT" indique qu'en cas de manipulation incorrecte de l'appareil ou de non-respect des consignes de sécurité qu'implique ce symbole, vous risquez de vous exposer à de graves blessures pouvant parfois se révéler mortelles.



Mise en garde

Ce symbole "MISE EN GARDE" indique qu'en cas de manipulation incorrecte de l'appareil ou de non-respect des consignes de sécurité qu'implique ce symbole, vous risquez de vous exposer à de graves blessures ou d'endommager l'appareil.

Lisez attentivement l'ensemble des manuels et garanties fournis avec cet appareil.

Eclipse ne saurait être tenu responsable des dysfonctionnements de cet appareil survenant à la suite du non-respect des consignes d'utilisation et de sécurité.



AVERTISSEMENT

- **Ne destinez pas cet appareil à une utilisation autre que celle pour laquelle il a été conçu. Respectez également les procédures d'installation décrites dans ce manuel ; Eclipse ne saurait être tenu responsable des dommages éventuels occasionnés incluant mais ne se limitant pas à des blessures graves ou mortelles ou encore des dommages matériels résultant de procédures d'installation accidentogènes.**
- **Cet appareil nécessite une alimentation en courant continu de 12 V et ne doit être installé que sur un véhicule équipé d'un circuit électrique avec borne négative à la masse de 12 V. Toute autre installation risque de provoquer un incendie ou d'endommager gravement l'appareil ou le véhicule.**
- **Certains appareils fonctionnent sur piles. N'installez jamais cet appareil dans un endroit où de jeunes enfants pourraient facilement accéder aux piles. En cas d'ingestion, appelez immédiatement un médecin.**
- **Durant la conduite, ne quittez jamais la route des yeux pour effectuer des réglages sur l'appareil. Restez concentré(e) sur votre conduite afin d'éviter tout accident ; ne vous laissez pas distraire par le fonctionnement ou le réglage de l'appareil.**
- **Lorsque vous êtes au volant, ne regardez jamais l'écran de l'appareil. Si vous ne restez pas concentré(e) sur la route, des accidents peuvent se produire.**
- **N'introduisez pas d'objets étrangers dans la fente de chargement du disque ; vous risqueriez de provoquer un incendie ou de subir un choc électrique.**
- **Cet appareil ne doit jamais être démonté ou modifié de quelque manière que ce soit. Vous risqueriez de vous blesser ou de provoquer un incendie ou un choc électrique.**

AVERTISSEMENT

- Ne laissez jamais d'eau, de poussière ou de corps étrangers pénétrer à l'intérieur de l'appareil. Un dégagement de fumée, un incendie ou un choc électrique pourrait en résulter.
- Soyez vigilant(e) quant à l'emplacement de la télécommande. Des accidents de la circulation ou des problèmes de conduite peuvent survenir si la télécommande vient se glisser sous les pédales etc. lors de la conduite, lorsque le véhicule freine ou prend un virage, par exemple.
- N'utilisez pas l'appareil s'il présente des dysfonctionnements (l'écran ne s'allume pas ou l'appareil n'émet aucun son). Vous risqueriez de vous blesser ou de provoquer un incendie ou un choc électrique.
- Remplacez toujours les fusibles par des fusibles de capacité et de caractéristiques identiques. N'utilisez jamais de fusible dont la capacité est supérieure à celle de l'original. L'utilisation du mauvais type de fusible risque de provoquer un incendie ou d'endommager gravement votre appareil.
- Si des corps étrangers ou de l'eau pénètrent dans l'appareil, si de la fumée s'échappe ou si une odeur anormale se dégage, éteignez-le immédiatement et contactez votre revendeur. Si vous continuez à l'utiliser dans de telles conditions, vous risquez de vous blesser ou de provoquer un incendie ou un choc électrique.
- Ne tentez jamais de changer de CD lorsque vous êtes au volant. Afin d'éviter tout accident, arrêtez votre véhicule dans un endroit ne gênant pas la circulation, puis procédez au changement.
- Les sacs plastique et les emballages constituent un risque d'étouffement pouvant entraîner la mort. Tenez-les hors de portée des bébés et des enfants. Ne recouvrez jamais votre tête ou votre bouche d'un sac plastique.

MISE EN GARDE

- Si vous souhaitez changer l'appareil de place, veuillez contacter votre revendeur pour des raisons de sécurité. Il vous faut en effet procéder au préalable à un examen des conditions de dépose et de pose de l'appareil.
- Réglez le volume sonore à un niveau raisonnable afin que les sons provenant de l'extérieur restent audibles (avertisseurs sonores, voix, sirènes). Vous risquez sans cela de provoquer un accident.
- Attention à ne pas vous pincer les mains ou les doigts lorsque vous réglez l'angle d'inclinaison ou fermez l'afficheur. Vous risqueriez de vous blesser.
- Ne mettez pas vos mains ou vos doigts dans la fente de chargement du lecteur CD. Vous risqueriez de vous blesser.
- Ne touchez pas la partie chaude de l'amplificateur. Vous risqueriez de vous brûler.
- Ne rechargez pas les piles à anode sèche. Elles risqueraient de se briser et de provoquer des blessures.
- Utilisez uniquement les piles spécifiées par le fabricant. Ne mélangez jamais les piles neuves avec les anciennes. Les cassures et fuites occasionnées au niveau des piles peuvent provoquer des blessures et nuire gravement à l'environnement.
- Lorsque vous insérez les piles dans l'appareil, respectez la polarité (positive/négative) en procédant comme indiqué dans le manuel d'utilisation. Si la polarité n'est pas correcte, les cassures et les fuites occasionnées au niveau des piles peuvent provoquer des blessures et nuire gravement à l'environnement.

**MISE EN GARDE**

- Une fois les piles usées, remplacez-les immédiatement afin d'éviter qu'elles ne fuient et n'endommagent l'appareil. Le produit contenu dans les piles peut gravement brûler la peau ou les yeux en cas de fuite. Lavez-vous les mains après toute manipulation.
- Si de la solution alcaline des piles à anode sèche entre en contact avec votre peau ou vos vêtements, rincez abondamment à l'eau claire. En cas de contact avec les yeux, rincez abondamment à l'eau claire et consultez immédiatement un médecin.
- Si vous souhaitez vous débarrasser de vos piles à anode sèche au lithium, appliquez du ruban isolant sur les bornes positive et négative des piles, puis jetez-les conformément à la "Réglementation locale" sur les déchets dangereux en vigueur. Si les piles entrent en contact avec d'autres objets conducteurs d'électricité, tels que des composants métalliques, celles-ci peuvent se briser et un court-circuit ou un incendie risque de se produire.
- Les piles ne doivent jamais être court-circuitées, démontées, chauffées, jetées au feu ou plongées dans l'eau. Si les piles venaient à se briser ou à fuir, cela risquerait de provoquer un incendie ou d'entraîner de graves blessures.
- Evitez de ranger la télécommande dans un endroit exposé à la lumière directe du soleil ou à des températures et un taux d'humidité élevés. De telles conditions risqueraient de déformer le boîtier de la télécommande ou d'endommager les piles (fissures, fuites).
- Ne destinez pas cet appareil à une utilisation autre que celle prévue par le manuel. Une telle situation risquerait de provoquer des dégâts physiques et matériels.
- Vérifiez le niveau du volume avant d'allumer l'appareil. Une telle situation risquerait d'entraîner des troubles auditifs.
- Ne faites jamais fonctionner l'appareil dans des conditions anormales, par exemple lorsque le son est coupé ou haché. Une telle situation risquerait de provoquer un incendie.
- Cet appareil exploite la technologie du laser. Cet appareil ne doit jamais être démonté ou modifié de quelque manière que ce soit. En cas de dysfonctionnement, contactez votre revendeur.
En modifiant l'appareil, vous risquez de vous exposer au rayonnement laser (trouble de la vision) ou de provoquer un accident, un incendie ou un choc électrique.
- Si l'appareil venait à tomber ou si la façade est endommagée, mettez-le immédiatement hors tension et contactez votre revendeur. Utiliser l'appareil dans de telles conditions présente un risque d'incendie ou de choc électrique.

Table des matières

| | | |
|---|------------|-------------|
| Pour un fonctionnement en toute sécurité du CD5000 | 94 | I |
| Précautions d'emploi | 102 | II |
| Noms des commandes et des éléments | 103 | III |
| Comment utiliser le lecteur CD (MP3/WMA) ? | 106 | IV |
| Comment utiliser le lecteur de carte mémoire Memory Stick ? | 115 | V |
| Comment utiliser le syntoniseur ? | 120 | VI |
| Comment utiliser la télécommande ? | 123 | VII |
| Procédure d'utilisation de l'ESN en toute sécurité | 126 | VIII |
| Comment utiliser la fonction AERA SHOT ? (Etats-Unis et Canada uniquement) | 136 | IX |
| Comment utiliser la commande audio ? | 143 | X |
| Comment utiliser le mode Réglage du son ? | 146 | XI |
| Modifications en mode Réglage de l'affichage | 161 | XII |
| Changements à l'aide du mode Fonction | 165 | XIII |
| Autres affichages | 170 | XIV |
| Comment utiliser l'appareil avec un adaptateur d'interface iPod® proposé en option ? | 172 | XV |
| Comment utiliser l'appareil lorsqu'un changeur de CD fourni séparément est branché ? | 175 | XVI |
| Comment utiliser le syntoniseur lorsqu'un syntoniseur disposant de la norme HD Radio est connecté (Etats-Unis uniquement) ? | 178 | XVII |
| Comment utiliser le syntoniseur lorsqu'un syntoniseur radio par satellite SIRIUS proposé en option est connecté (Etats-Unis uniquement) ? | 180 | XVIII |
| Autres fonctionnements | 183 | XIX |
| Pour toute question : | 185 | XX |
| Caractéristiques | 190 | XXI |
| Comment contacter le service client ? | 191 | XXII |

Table des matières

| | |
|---|------------|
| <i>Pour un fonctionnement en toute sécurité du CD5000</i> | 94 |
| <i>Précautions d'emploi</i> | 102 |
| Remarques | 102 |
| <i>Noms des commandes et des éléments</i> | 103 |
| Mise sous et hors tension de l'appareil..... | 105 |
| <i>Comment utiliser le lecteur CD (MP3/WMA) ?</i> | 106 |
| A propos des disques compacts..... | 106 |
| A propos des CD neufs | 106 |
| A propos des accessoires pour CD..... | 107 |
| A propos des CD que vous avez empruntés..... | 107 |
| Comment retirer un CD du lecteur | 107 |
| A propos des CD de forme irrégulière..... | 107 |
| A propos du nettoyage des CD | 107 |
| À propos de MP3/WMA | 108 |
| Qu'est ce que le MP3/WMA ? | 108 |
| Fichiers MP3/WMA lisibles..... | 108 |
| Fichiers WMA lisibles | 108 |
| Étiquettes ID3/WMA | 108 |
| Media | 109 |
| Format des disques..... | 109 |
| Noms de fichiers | 109 |
| Multisession | 110 |
| Lecture de fichiers MP3/WMA..... | 110 |
| Affichage du temps de lecture MP3/WMA | 110 |
| Ordre d'affichage des noms de fichiers et de dossiers MP3/WMA | 110 |
| Lecture d'un CD (fichier MP3/WMA)..... | 111 |
| Basculer en mode Lecteur CD | 111 |
| Retourner au répertoire de base du CD (fichier MP3/WMA)..... | 114 |
| Affichage du CD-Texte | 114 |
| Afficher le titre (fichier MP3/WMA)..... | 114 |
| Éjecter le disque | 114 |
| <i>Comment utiliser le lecteur de carte mémoire Memory Stick ?</i> | 115 |
| A propos des cartes mémoire Memory Stick..... | 115 |
| A propos du nettoyage des cartes mémoire Memory Stick | 116 |
| Écouter la carte mémoire MG Memory Stick..... | 117 |
| Basculer en mode Lecteur de carte mémoire Memory Stick..... | 117 |
| Passer à la plage suivante ou retourner au début de la plage en cours | 118 |
| Avance / Retour rapide..... | 118 |
| Lire le début des plages (BALAYAGE)..... | 118 |
| Répéter une même plage (REPETITION) | 118 |

| | |
|---|------------|
| Lire les plages dans un ordre aléatoire (RANDOM) | 118 |
| Formater une carte mémoire MG Memory Stick (formatage rapide) | 119 |
| Ejecter la carte mémoire Memory Stick | 119 |
| Comment utiliser le syntoniseur ? | 120 |
| Régler une station | 120 |
| Enregistrer les stations automatiquement (Mode Présélection automatique : ASM) | 121 |
| Enregistrer les stations manuellement | 121 |
| Prérégler le balayage des stations | 121 |
| Modifier la sensibilité de la réception pour un balayage automatique | 122 |
| Changer l'emplacement de la bande radio | 122 |
| Comment utiliser la télécommande ? | 123 |
| Précautions relatives à l'utilisation de la télécommande | 123 |
| Nettoyer la télécommande | 123 |
| Remplacer les piles | 124 |
| Procédure d'utilisation de l'ESN en toute sécurité | 126 |
| A propos du système ESN | 126 |
| Comment passer d'un système de protection à un autre (CD clé / carte mémoire Memory Stick) ? | 127 |
| Comment utiliser le système de sécurité ESN (par CD clé) ? | 127 |
| Comment programmer le CD clé ? | 127 |
| Comment désactiver le CD clé ? | 128 |
| Comment changer de CD clé ? | 128 |
| Comment retourner à un fonctionnement normal (verrouillage du système de protection ESN) ? | 128 |
| Que se passe-t-il si le CD inséré n'est pas le bon ? | 129 |
| Comment utiliser le système de protection ESN (par carte mémoire Memory Stick) ? | 130 |
| Comment enregistrer un code de sécurité ? | 130 |
| Comment désactiver le système de sécurité par carte mémoire Memory Stick ? | 130 |
| Comment changer de carte mémoire Memory Stick ? | 132 |
| Comment retourner à un fonctionnement normal (verrouillage du système de protection ESN) ? | 132 |
| Que se passe-t-il lorsqu' une carte mémoire Memory Stick ou un code de sécurité est incorrect(e) ? | 134 |
| Comment utiliser le système de protection ACC ? | 134 |
| Comment allumer / éteindre le voyant de sécurité ? | 135 |
| Comment lire le numéro de série électronique ? | 135 |
| Comment utiliser la fonction AERA SHOT ? (Etats-Unis et Canada uniquement) | 136 |
| A propos de la fonction AREA SHOT | 136 |
| Pour utiliser la fonction AREA SHOT | 136 |
| Données cartographiques | 136 |
| Lecture des données AREA SHOT | 137 |

| | |
|---|------------|
| Changer le mode AREA SHOT | 138 |
| Utiliser le mode AREA SHOT | 139 |
| Configuration de l'écran AREA SHOT..... | 139 |
| Changement de carte..... | 140 |
| Parcourir à nouveau les informations..... | 140 |
| Changer les écrans AREA SHOT | 140 |
| Fonctionnement avec un appareil GPS optionnel (GPS105) connecté | 141 |
| Changement automatique de carte..... | 141 |
| Signaux sonores de guidage..... | 141 |
| Affichage de la distance jusqu'à l'intersection suivante | 141 |
| Affichage de l'itinéraire entre deux intersections (entre 2 endroits) | 142 |
| Avec l'écran de fonctionnement audio | 142 |
| Comment utiliser la commande audio ? | 143 |
| Réglage du volume sonore..... | 143 |
| Activation du réglage du contour | 143 |
| Changer de modes de commande audio | 144 |
| Comment utiliser le mode Réglage du son ? | 146 |
| A propos du mode Réglage du son | 146 |
| Sélecteur de position..... | 147 |
| SRS Circle Surround II (CS II) | 147 |
| DSP | 147 |
| Egaliseur paramétrique | 147 |
| Réglage de temporisation | 148 |
| Répartiteur | 149 |
| Harmoniseur multiple | 150 |
| Phase non équilibrée | 150 |
| Sortie non équilibrée | 150 |
| Personnalisation des effets sonores E-iSERV | 150 |
| Fonctionnement en mode Normal | 152 |
| Fonctionnement en mode Avancé..... | 154 |
| Modifications en mode Réglage de l'affichage | 161 |
| Changer l'image animée..... | 164 |
| Changer la couleur de l'éclairage | 164 |
| Changements à l'aide du mode Fonction | 165 |
| Autres affichages..... | 170 |
| Affichage d'un rappel..... | 170 |
| Réglage d'un rappel | 170 |
| Suppression d'un rappel..... | 171 |
| Fonction d'assistance de fonctionnement..... | 171 |
| Affichage de la clé d'enregistrement de l'utilisateur..... | 171 |

| | |
|--|------------|
| Comment utiliser l'appareil avec un adaptateur d'interface iPod® proposé en option ?..... | 172 |
| Fonctionnement de l'iPod | 172 |
| Comment utiliser l'appareil lorsqu'un changeur de CD fourni séparément est branché ? | 175 |
| Ecouter un CD | 175 |
| Passer à la plage suivante ou retourner au début de la plage en cours | 175 |
| Avance / Retour rapide..... | 175 |
| Lire le début des plages (BALAYAGE) | 175 |
| Répéter une même plage (REPETITION) | 176 |
| Lire les plages dans un ordre aléatoire (RANDOM) | 176 |
| Passer au CD suivant ou précédent..... | 176 |
| Sélectionner un CD en particulier..... | 177 |
| Comment utiliser le syntoniseur lorsqu'un syntoniseur disposant de la norme HD Radio est connecté (Etats-Unis uniquement) ? ... | 178 |
| A propos de la norme HD Radio..... | 178 |
| Régler une station | 178 |
| Enregistrer les stations automatiquement (Mode Présélection automatique : ASM)..... | 178 |
| Enregistrer les stations manuellement | 178 |
| Prérégler le balayage des stations | 178 |
| Changer d'affichage lors de la réception HD Radio..... | 178 |
| Réglages de la réception HD Radio | 179 |
| Comment utiliser le syntoniseur lorsqu'un syntoniseur radio par satellite SIRIUS proposé en option est connecté (Etats-Unis uniquement) ? | 180 |
| A propos de la radio par satellite SIRIUS | 180 |
| Sélectionner le mode Radio | 180 |
| Sélectionner un canal | 180 |
| Sélection de la catégorie | 181 |
| Sélection directe du canal | 181 |
| Mémoriser les canaux manuellement..... | 181 |
| Prérégler le balayage des canaux | 182 |
| Changer d'affichage lors de l'utilisation de la radio par satellite SIRIUS | 182 |
| Autres fonctionnements..... | 183 |
| Brancher les lecteurs audio portables sur les sorties auxiliaires | 183 |
| Modifier la sensibilité au niveau des entrées auxiliaires | 183 |
| Pour toute question : | 185 |
| Messages d'information (pour le dépannage) | 185 |
| Caractéristiques..... | 190 |
| Comment contacter le service client ? | 191 |

Précautions d'emploi

<Votre CD5000 fonctionnera longtemps sans problème si vous l'utilisez correctement et en prenez soin.>

Remarques

- Pour votre sécurité, n'utilisez votre autoradio qu'avec un volume sonore vous permettant d'entendre les bruits extérieurs.



- Il est recommandé d'utiliser avec ce lecteur des disques comportant l'un des symboles représentés à gauche.
- Ce lecteur prend en charge la lecture des CD musicaux (CD-R/CD-RW). Assurez-vous que les disques que vous utilisez sont conformes aux normes en vigueur et ne présentent aucun défaut. Il est possible que sur certains appareils de montage, les disques ne soient pas toujours lus correctement.

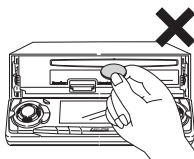

- Cet appareil a été conçu pour ne recevoir que des CD. N'insérez aucun objet étranger, du type pièces de monnaie ou cartes de crédit, dans la fente du lecteur. A cet égard, soyez particulièrement vigilant vis-à-vis des enfants.



- Evitez les chocs mécaniques violents. Si le lecteur est soumis à de fortes vibrations lors d'un passage sur un sol accidenté, la lecture du CD peut être saccadée. Dans une telle situation, reprenez la lecture dès que vous roulez à nouveau sur une surface plus régulière.



- En cas de condensation. Par temps froid ou pluvieux, de la même façon que la surface intérieure des vitres se couvre de buée, des gouttelettes d'eau (condensation de la vapeur d'eau) peuvent également se déposer sur l'appareil. Dans cette situation, la lecture du disque peut devenir saccadée, voire impossible. Avant de reprendre la lecture, aérez quelques instants le véhicule afin que la buée disparaisse.

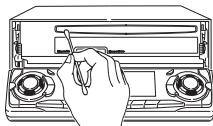

- Nettoyage de la fente de chargement du CD. Au fil des utilisations, les parois intérieures de la fente de chargement du CD se couvrent progressivement de poussière. Nettoyez-les de temps en temps afin d'éviter que la poussière accumulée ne raye les disques.

Noms des commandes et des éléments



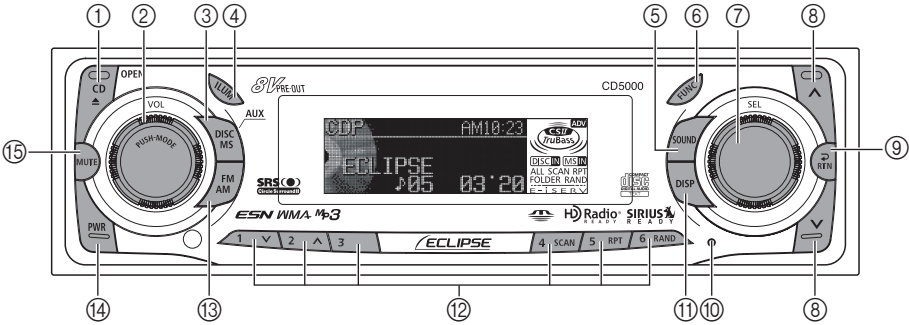



Vue de face





| N° | Bouton | Nom et fonction |
|----|--------|---|
| ① | | Bouton [CD ▲ (OPEN / EJECT)] Permet d'ouvrir et de fermer la façade et d'éjecter le CD. |
| ② | | Bouton [AUDIO CONTROL] Permet de régler le volume sonore et d'activer d'autres fonctions. |
| ③ | | Bouton [DISC MS] Permet de passer en modes Disque, en mode Carte mémoire Memory Stick ou en mode AUX. |
| ④ | | Bouton [ILLUM] Permet de modifier la couleur de l'éclairage et de changer l'affichage du titre. |
| ⑤ | | Bouton [SOUND] Permet d'activer et de désactiver le mode Réglage du son et le mode Avancé. |
| ⑥ | | Bouton [FUNC] Permet d'activer et de désactiver le mode Fonction. |

| N° | Bouton | Nom et fonction |
|----|--------|--|
| ⑦ | | Bouton [SEL] Permet de sélectionner les stations de radio et les plages de CD. |
| ⑧ | | Bouton [▲/▼] Permet de rechercher automatiquement une station de radio ou d'activer l'avance/le retour rapide. |
| ⑨ | | Bouton [RTN] Permet de revenir à l'écran précédent. |
| ⑩ | | Bouton [RESET] Permet de réinitialiser les fonctions de l'appareil sur les paramètres par défaut. |
| ⑪ | | Bouton [DISP] Permet d'activer et de désactiver l'affichage et de passer d'un écran à un autre. |

Introduction

| N° | Bouton | Nom et fonction |
|----|---|--|
| ⑫ |  | Boutons [1] à [6] Sélectionnez les stations de radio préréglées et activez les fonctions du mode Disque. |
| |  | |
| |  | |
| |  | |
| |  | |
| |  | |

| N° | Bouton | Nom et fonction |
|----|---|---|
| ⑬ |  | Bouton [FM AM] Permet de passer en mode Radio et de parcourir les bandes. |
| ⑭ |  | Bouton [PWR] Permet de mettre l'appareil sous et hors tension. |
| ⑮ |  | Bouton [MUTE] Permet d'activer et de désactiver le mode Silence. Bouton à double fonction → Fonctions « MUTE » et « AREA SHOT » |

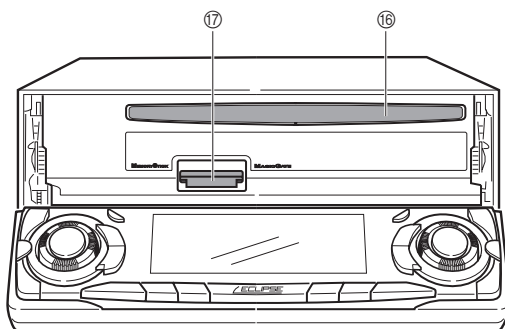

| N° | Nom et fonction |
|----|---|
| ⑯ | Fente de chargement du disque Emplacement où insérer le disque compact. |
| ⑰ | Fente de chargement de la carte mémoire Memory Stick Emplacement où insérer et éjecter la carte mémoire Memory Stick. |



MISE EN GARDE

Ne placez jamais d'objet ou n'exercez jamais de pression avec vos mains sur la façade.

Mise sous et hors tension de l'appareil

Lorsque l'appareil est mis sous tension, le dernier mode utilisé (CD ou Syntoniseur, par exemple) avant d'éteindre l'appareil est restauré.

Lorsque le véhicule ne dispose pas d'un commutateur d'allumage doté d'une position ACC, l'appareil doit être mis hors tension avec précaution. Reportez-vous à l'étape 2 ou à l'étape 3 lors de sa mise hors tension.

1 Lorsque l'appareil est hors tension, appuyez sur le bouton [PWR].

L'appareil s'allume.

ATTENTION

Lorsque l'appareil est mis en marche pour la première fois ou lorsque les bornes de la batterie sont débranchées en vue d'une intervention sur le véhicule et que l'alimentation est rétablie, l'appareil s'allume alors en mode FM1. Les stations de radio sont ensuite recherchées automatiquement et enregistrées sous les boutons [1] à [6].

2 Lorsque l'appareil est sous tension, maintenez le bouton [PWR] enfoncé pendant moins de deux secondes.

L'alimentation est alors coupée et l'appareil se met en veille.

Si vous maintenez à nouveau le bouton [PWR] enfoncé pendant plus d'une seconde, l'appareil s'éteint alors complètement.

3 Lorsque l'appareil est sous tension, maintenez le bouton [PWR] enfoncé pendant plus de deux secondes.

L'appareil se met hors tension.

ATTENTION

Si le véhicule ne dispose pas d'une position ACC, maintenez le bouton [PWR] enfoncé pendant plus de deux secondes.

Comment utiliser le lecteur CD (MP3/WMA) ?

A propos des disques compacts

- Les informations enregistrées sur le disque compact sont lues au moyen d'un laser ; c'est pourquoi aucun composant ne touche la surface du disque. Si le disque est rayé ou voilé, la qualité du son risque d'être détériorée et la lecture saccadée. Afin de garantir un son d'une excellente qualité, prenez les précautions suivantes :

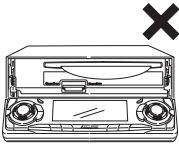

- Ne laissez pas un disque dans la fente une fois celui-ci éjecté ; il risquerait de se voiler. Les disques doivent être rangés dans leur boîtier et gardés à l'abri de la chaleur et de l'humidité.

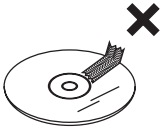

- Ne collez pas de papier ni de ruban adhésif sur le disque. N'écrivez sur aucune face du disque et faites attention à ne pas le rayer.



- Les disques tournent à très grande vitesse dans l'appareil. N'insérez jamais de disques fendus ou voilés car vous risqueriez d'endommager l'appareil.



- Évitez de toucher la surface gravée du disque lorsque vous le saisissez ; tenez-le par les bords.

A propos des CD neufs

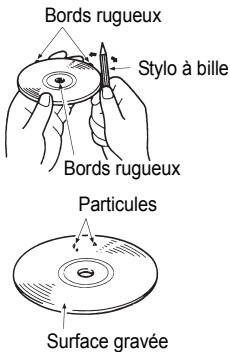

- Vous avez certainement déjà remarqué que le trou situé au centre et les bords de certains disques neufs étaient rugueux. Passez le côté d'un stylo à bille (ou autre) le long de ces bords rugueux, car ils risquent d'empêcher le chargement correct du disque dans l'appareil. Il est possible que des particules se détachent des bords rugueux et viennent se coller sur la surface gravée du CD, gênant ainsi la lecture.

A propos des accessoires pour CD

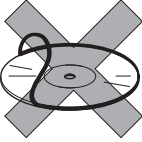
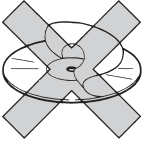

- N'utilisez pas les accessoires (stabilisateurs, enveloppes protectrices, produits nettoyants pour lentilles laser, etc.) censés « améliorer la qualité du son » ou « protéger les CD ». Toute modification de l'épaisseur du CD ou de ses dimensions extérieures suite à l'utilisation de ces accessoires peut entraîner des problèmes de lecture.
- Ne placez JAMAIS de bague de protection (ou autres accessoires) autour de vos disques. Ces bagues de protection sont disponibles dans le commerce. Elles sont supposées protéger les disques et améliorer la qualité du son (et les effets de vibration), mais provoquent généralement plus de mal que de bien. Les problèmes les plus courants surviennent lors de l'insertion ou de l'éjection du disque, mais peuvent également affecter la lecture lorsque la bague de protection se détache du disque à l'intérieur du mécanisme.

A propos des CD que vous avez empruntés

- N'utilisez pas de CD portant des traces de colle, de ruban adhésif ou d'étiquette autocollante. Ils risqueraient de se coller à l'intérieur de l'appareil et d'endommager celui-ci.

Comment retirer un CD du lecteur

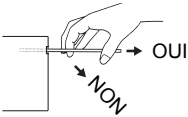

- Lorsque vous retirez un disque, sortez-le parallèlement à la fente. Lorsque vous retirez un disque, ne l'inclinez pas vers le haut ni vers le bas, vous risqueriez de rayer sa surface gravée.

A propos des CD de forme irrégulière

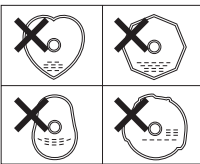

- Le lecteur ne prend pas en charge les CD de formes particulières (ex. : en forme de cœur ou octogonal). Ne tentez pas de les lire, même à l'aide d'un adaptateur, car ils risquent d'endommager le lecteur.

A propos du nettoyage des CD

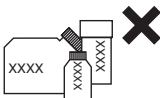

- Utilisez un produit nettoyant pour disques compacts disponible dans le commerce et essayez doucement la surface du disque en partant du centre vers les bords.
- N'utilisez pas d'essence spéciale, de diluant, de bombe pour disques vinyles ou d'autres produits nettoyants. Ils risqueraient d'endommager la surface polie du CD.

À propos de MP3/WMA

ATTENTION

La création de fichiers MP3/WMA à partir de sources telles que les émissions, les disques, les enregistrements, les vidéos et les prestations en direct sans la permission des titulaires du droit d'auteur à des fins autres que privées est interdite.

Qu'est ce que le MP3/WMA ?

Le format MP3/WMA (MPEG Audio Layer III) est une norme de compression de données audio. Grâce au MP3/WMA, un fichier peut être compressé jusqu'à 1/10e de sa taille d'origine.

WMA (Windows Media™ Audio) est également un format de compression de données audio. Les fichiers WMA peuvent être compressés à une taille encore plus petite que les fichiers MP3.

Sur cet appareil, toutes les normes de fichiers, les médias enregistrés et les formats MP3/WMA ne peuvent pas être utilisés.

Fichiers MP3/WMA lisibles

- Normes prises en charge : MPEG-1 Audio Layer III
- Fréquences d'échantillonnage prises en charge : 44,1 ; 48 (kHz)
- Débit binaire pris en charge : 64, 80, 96, 112, 128, 160, 192, 224, 256, 288, 320 (kbps)
 - * Prend en charge VBR. (64~320 kbps)
 - * Ne prend pas en charge le format libre.
- Canaux pris en charge : stéréo

Fichiers WMA lisibles

- Normes prises en charge : WMA Ver. 7
WMA Ver. 8
WMA Ver. 9
- Fréquences d'échantillonnage prises en charge : 32, 44.1, 48 (kHz)
- Débit binaire pris en charge: 48, 64, 80, 96, 128, 160, 192, 256, 320 (kbps)
- *Prend en charge le débit binaire variable (48~192 kbps).
- *Ne prend pas en charge la compression sans perte.
*Ne prend pas en charge les fichiers WMA enregistrés à une fréquence de 48 kHz avec un débit binaire de 48 kbps.

Étiquettes ID3/WMA

Les fichiers MP3/WMA comportent une « étiquette ID3/WMA » permettant de leur associer diverses informations, telles que le titre de la chanson et le nom de l'artiste.

Cet appareil prend en charge les étiquettes ID3v. 1.0, 1.1 et WMA.

Media

Les disques CD-R et CD-RW sont des médias compatibles avec le format MP3/WMA. Contrairement aux CD-ROM habituellement utilisés pour les enregistrements de fichiers musicaux, les CD-R et CD-RW sont extrêmement sensibles aux environnements très chauds ou très humides et il arrive qu'ils ne puissent pas bien être lus. Les traces de doigts et les rayures peuvent empêcher la lecture ou provoquer des sauts durant celle-ci. Les CD-R et les CD-RW risquent de s'endommager s'ils restent longtemps dans un véhicule. Il est aussi recommandé de conserver les CD-R et CD-RW à l'abri de la lumière car ils sont sensibles aux rayons ultraviolets.

Format des disques

Le format des disques à utiliser doit être conforme à la norme ISO 9660 niveau 1 ou 2. Les caractéristiques de cette norme sont les suivantes :

- Nombre maximum de niveaux de répertoires : 8
- Nombre maximum de caractères des noms de dossiers/fichiers : 32 (y compris « . » et les extensions de fichier de 3 lettres)
- Caractères autorisés pour les noms de dossiers/fichiers : A~Z, 0~9, _ (tiret bas)
- Nombre maximum de fichiers/dossiers sur un disque : 999

[Exemple de configuration pour les CD prenant en charge MP3/WMA]

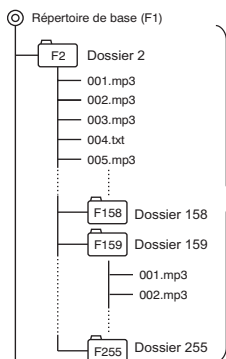

Nombre maximum de fichiers/dossiers sur un disque : 999
 Les fichiers autres que les fichiers MP3/WMA (Exemple : 004.txt) comptent également comme des fichiers simples.

- Nombre maximum de dossiers sur un disque : 255
 - Nombre maximum de dossiers pouvant être reconnus par cet appareil : 256*
- *: Un répertoire de base compte comme un dossier.

Noms de fichiers

Seuls les fichiers possédant une extension « .mp3 » et « .wma » peuvent être reconnus comme des fichiers MP3/WMA et lus. Veillez à enregistrer les fichiers MP3 avec une extension « .mp3 ». Veillez à enregistrer les fichiers WMA avec une extension « .wma ». Les lettres « MP » de l'extension du fichier sont reconnues, qu'elles soient saisies en majuscules ou en minuscules.

⚠ MISE EN GARDE

Si l'extension « .mp3 » ou « .wma » est associée à tort à un fichier, ce fichier est par erreur reconnu par l'appareil comme un fichier MP3/WMA et lu, ce qui provoque un bruit assourdissant et risque d'endommager les haut-parleurs. Veillez à ne pas associer l'extension « .mp3 » ou « .wma » à des fichiers qui ne sont pas des fichiers MP3/WMA.

Multisession

Les supports multisession sont pris en charge et il est possible de lire des CD-R et des CD-RW comportant des fichiers MP3/WMA annotés. Toutefois, si le CD a été enregistré en mode « Track at once », vous devez fermer la session ou traiter le message d'avertissement. Normalisez le format de chaque session sans en changer le format.

Lecture de fichiers MP3/WMA

Lorsqu'un disque contenant des fichiers MP3/WMA est inséré, l'appareil commence par vérifier tous les fichiers. Aucun son n'est produit tant que cette opération n'est pas terminée. Il est recommandé d'utiliser un disque sur lequel ne figurent que des fichiers MP3/WMA et aucun dossier inutile afin d'accélérer cette procédure de vérification.

Affichage du temps de lecture MP3/WMA

Il est possible que selon les conditions d'écriture du fichier MP3/WMA, le temps de lecture ne soit pas correct.

* Il est possible que le temps de lecture ne soit pas correct lorsque l'avance ou le retour rapides sont utilisés en mode VBR.

Ordre d'affichage des noms de fichiers et de dossiers MP3/WMA

Les noms des dossiers et fichiers MP3/WMA situés à un même niveau sont affichés dans l'ordre suivant :

1. Les dossiers MP3/WMA sont affichés les premiers dans l'ordre croissant puis alphabétique.
2. Les fichiers sont ensuite affichés dans l'ordre croissant puis alphabétique.

Lecture d'un CD (fichier MP3/WMA)

1 Appuyez brièvement (moins d'une seconde) sur le bouton [CD▲].

La façade s'ouvre.

Si un disque a déjà été chargé, il peut être éjecté en appuyant sur le bouton [CD▲].

2 Insérez un CD dans la fente de chargement, côté étiquette dirigé vers le haut.

La lecture du CD démarre automatiquement.



ATTENTION

Lorsque le CD est déjà chargé, appuyez sur le bouton [DISC] pour passer en mode CD.

● Remarque ●

- Si des fichiers musicaux sont enregistrés normalement (CD audio) sur un disque contenant des fichiers MP3/WMA, ce sont les fichiers musicaux enregistrés normalement qui seront lus. Pour écouter les fichiers MP3/WMA, vous devrez appuyer sur le bouton [3] pendant plus d'une seconde.
- Lorsqu'un fichier autre que MP3/WMA est lu, le message « NO SUPPORT » s'affiche.
- Le changeur de CD fourni séparément ne peut pas être utilisé pour lire les fichiers MP3/WMA.

Basculer en mode Lecteur CD

Appuyez tout d'abord brièvement sur le bouton [DISC] pendant moins d'une seconde pour passer en mode Disque. Nous supposons ici qu'un CD a déjà été chargé dans l'appareil.

1 Appuyez sur le bouton [DISC] pour basculer en mode Lecteur CD.

La lecture du CD commence.

Si un changeur de CD externe et un adaptateur d'interface iPod (iPC-106) proposé en option sont branchés sur l'appareil, le mode Disque alterne entre les modes Lecteur de CD → Changeur de CD 1 → Changeur de CD 2 → iPod → Lecteur de CD à chaque fois que vous appuyez sur le bouton [DISC].

Si un changeur ou un lecteur ne contient pas de disque, il ne sera pas pris en compte.



ATTENTION

- Il se peut que la lecture connaisse des ratés si le CD est rayé ou si la face enregistrée est sale.
- Seuls deux changeurs de CD externes peuvent être branchés.





MISE EN GARDE

N'appuyez pas sur le bouton [CD▲] lors de l'insertion du CD. Vous risqueriez de vous blesser et d'endommager la façade.







PLAGE (FICHER) PRÉCÉDENTE / SUIVANTE

| Media | Fonctionnement |
|------------------|--|
| CD MP3 WMA | <p>Tournez le bouton.</p>  <p>Vers la droite : permet de passer à la plage (fichier) suivante. Vers la gauche : permet de revenir au début de la plage (fichier) en cours de lecture. Tournez à nouveau pour atteindre les plages (fichiers) précédentes.</p> |

Avance / Retour rapide

| Media | Fonctionnement |
|------------------|---|
| CD MP3 WMA | <p>Maintenez le bouton enfoncé.</p>  : Permet d'activer l'avance rapide.  : Permet d'activer le retour rapide. |



BALAYAGE / RÉPÉTITION / ALÉATOIRE

| Media | Fonctionnement |
|------------|--|
| CD | <p>Appuyez sur le bouton.</p>  : Lire le début des plages.  : Répéter la même plage. Pour annuler la commande, appuyez de nouveau sur le bouton.  : Permet de lire les plages dans un ordre aléatoire. Pour annuler la commande, appuyez de nouveau sur le bouton. |
| MP3 WMA | <p>Lorsque vous appuyez sur le bouton pendant moins d'une seconde.</p>  : Seules les 10 premières secondes de chaque fichier contenu dans le dossier en cours de lecture sont lues dans l'ordre.  : Répéter la lecture d'un même fichier. Pour annuler la commande, appuyez de nouveau sur le bouton.  : Un fichier est sélectionné parmi tous les fichiers contenus dans le dossier en cours de lecture, puis il est lu. |



 **ATTENTION**

- Si vous souhaitez poursuivre la lecture d'une plage en particulier, appuyez de nouveau sur le bouton afin d'arrêter le balayage.
- Lorsque le balayage a été effectué sur l'ensemble du disque, la lecture normale reprend là où la recherche avait commencé.

DOSSIER PRÉCÉDENT / SUIVANT

| Media | Fonctionnement |
|------------|---|
| MP3 WMA | <p>Appuyez sur le bouton.</p> <p> : Permet de sélectionner le dossier suivant.</p> <p> : Permet de sélectionner le dossier précédent.</p> |

BALAYAGE DU DOSSIER / RÉPÉTITION DU DOSSIER / LECTURE ALÉATOIRE DE TOUS LES DOSSIERS

| Media | Fonctionnement |
|------------|--|
| MP3 WMA | <p>Lorsque vous appuyez sur le bouton pendant plus d'une seconde.</p> <p> : Seules les 10 premières secondes de la première chanson de chaque dossier sont lues.</p> <p> : Tous les fichiers se trouvant au même niveau que le dossier en cours de lecture sont répétés. Pour annuler la commande, appuyez de nouveau sur le bouton.</p> <p> : Les fichiers de tous les dossiers sont lus de manière aléatoire. Pour annuler la commande, appuyez de nouveau sur le bouton.</p> |

 **ATTENTION**

- Pendant la lecture aléatoire, vous pouvez appuyer sur le bouton [5 RPT] pour répéter la plage en cours. Pour annuler la répétition d'une plage et retourner au mode Lecture aléatoire, appuyez de nouveau sur le bouton [5 RPT]. Pendant la lecture d'une plage en particulier : la plage en cours est lue de façon répétée.
- Il peut arriver qu'une plage soit lue (sélectionnée) plusieurs fois de suite ; ceci est parfaitement normal et ne constitue pas un dysfonctionnement.
- Lorsque la fonction « RÉPÉTITION » ou « ALÉATOIRE » est sélectionnée, le message [RPA] ou [RAND] s'affiche à l'écran afin que vous sachiez quelle fonction est en cours.

Retourner au répertoire de base du CD (fichier MP3/WMA)

Dans le répertoire de base, lorsqu'un fichier ne peut être relu, le système retourne au premier fichier pouvant être relu. (Dans l'exemple de configuration, le fichier retourne à 001.mp3. voir page 109.)

- 1 Appuyez sur le bouton [RTN].

Affichage du CD-Texte

Cet appareil est le seul lecteur CD à prendre en charge le CD-Texte. Les données de ce dernier ne peuvent pas être affichées avec le changeur de CD proposé en option. Le logo affiché ci-dessous indique que les titres du disque et des plages ont été enregistrés sur le CD. Ces informations apparaissent à l'écran durant la lecture.



- 1 Appuyez sur le bouton [ILUM] pendant plus d'une seconde.

Si vous appuyez sur le bouton [ILUM] lorsque les informations sont affichées à l'écran, le texte défile vers le bas dans l'ordre suivant : DISC title → TRACK title ; l'affichage s'arrête alors sur le titre de la plage (TRACK).

Les informations CD-Texte comportant des caractères non alphanumériques ou des symboles ne peuvent pas être affichées.

Afficher le titre (fichier MP3/WMA)

- 1 Appuyez sur le bouton [ILUM] pendant plus d'une seconde.

Chaque fois que vous appuyez sur ce bouton, les messages ci-dessous s'affichent dans l'ordre suivant :

Nom de dossier / Nom de fichier* →
Numéro de dossier / Numéro de fichier
→ Étiquette

*:L'écran peut afficher un maximum de 14 caractères ; vous pouvez ensuite faire défiler les caractères restants.

Après le nom du dossier, c'est le nom du fichier qui s'affiche. Une fois que le nom de fichier s'est affiché, l'affichage reste fixe.

ATTENTION

Les noms de dossier, noms de fichier ou étiquettes comportant des signes autres que des caractères alphanumériques et des symboles ne peuvent être affichés.

Ejecter le disque

- 1 Appuyez brièvement (moins d'une seconde) sur le bouton [CD▲].

La façade s'ouvre et le disque est éjecté.

- 2 Retirez le disque et appuyez sur le bouton [CD▲].

La façade se ferme.



MISE EN GARDE

- Ne conduisez pas avec la façade ouverte. Vous risqueriez de vous blesser, lors d'un freinage d'urgence ou d'un changement de direction brutal du véhicule par exemple.
- Ne tentez pas de fermer la façade manuellement. Vous risqueriez de l'endommager.

Comment utiliser le lecteur de carte mémoire Memory Stick ?

A propos des cartes mémoire Memory Stick

- Ne rangez pas les cartes mémoire Memory Stick dans des endroits exposés à l'électricité statique ou aux interférences électriques ; cela risquerait en effet d'endommager les données qu'elles contiennent.
- Par mesure de protection, le lecteur s'arrête automatiquement si un problème est détecté. Si le lecteur ne fonctionne toujours pas même après que vous avez suivi les instructions affichées à l'écran, cela signifie que l'appareil présente un dysfonctionnement ; il est donc préférable que vous demandiez conseil à votre revendeur.
- Pour les cartes mémoire de type Memory Stick Duo, vous devez utiliser un adaptateur.
- L'appareil ne lit que les cartes mémoire Memory Stick d'une capacité maximale de 128 Mo.
- Les cartes mémoire de type Memory Stick PRO ne sont pas prises en charge.
- Si vous n'utilisez pas la carte mémoire de type MG Memory Stick pendant une période prolongée, retirez-la de l'appareil.
- Les cartes mémoire de type MG Memory Stick portant l'un des symboles représentés à gauche peuvent être utilisées.

MAGICGATE



- Les cartes mémoire de type MG Memory Stick portant l'un des symboles représentés à gauche peuvent être utilisées pour écrire et lire des données autres que musicales.

MagicGate Memory Stick  et Memory Stick  sont des marques déposées de Sony Corporation.

- Si le commutateur de protection en écriture de la carte mémoire MG Memory Stick ou Memory Stick est sur la position verrouillée, l'enregistrement de données supplémentaires est impossible.
- Ne retirez pas une carte mémoire de type MG Memory Stick au cours de la phase de reconnaissance précédant la lecture ; les données risqueraient d'être endommagées. Si les données sont corrompues, il est impossible de les récupérer.
- Veuillez formater la carte mémoire de type MG Memory Stick sur cet appareil. Une carte mémoire de type MG Memory Stick formatée sur un autre appareil pourra ne pas être utilisable pour lire ou enregistrer des données.
- Lors du formatage de la carte mémoire Memory Stick, toutes les données contenues sur la carte sont effacées (y compris les données relatives à la sécurité de la carte et à la qualité du son).
- Veuillez la formater avant de l'utiliser. Reportez-vous à la rubrique « Formater une carte mémoire MG Memory Stick (formatage rapide) » en page 119 pour connaître les instructions concernant le formatage des cartes mémoire MG Memory Stick.
- Il se peut que vous ne puissiez pas utiliser la carte mémoire MG Memory Stick juste après l'avoir achetée. Dans ce cas, utilisez l'appareil pour formater la carte mémoire MG Memory Stick. Reportez-vous à la rubrique « Formater une carte mémoire MG Memory Stick (formatage rapide) » en page 119 pour connaître les instructions concernant le formatage des cartes mémoire MG Memory Stick.
- Il se peut que certains enregistrements et certaines données ne puissent pas être lus ou écrits en fonction de l'appareil sur lequel ils ont été enregistrés.



- N'utilisez pas de cartes mémoire Memory Stick sur lesquelles a été apposée une étiquette ou si celle-ci se détache.

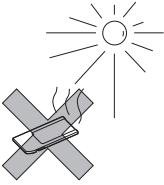

- Gardez les cartes mémoire Memory Stick à l'abri de la lumière et de l'humidité afin de ne pas les endommager.

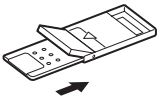

- Placez les cartes mémoire Memory Stick dans leur boîtier avant de les transporter ou de les ranger.

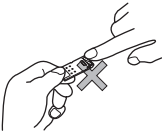

- Ne touchez pas le côté circuit avec vos mains ou un objet métallique.

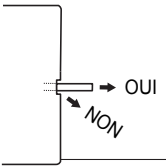

- Lorsque vous retirez la carte mémoire Memory Stick après l'avoir éjectée, sortez-la parallèlement à la fente. Ne l'inclinez pas ; vous risqueriez de rayer sa surface.

A propos du nettoyage des cartes mémoire Memory Stick

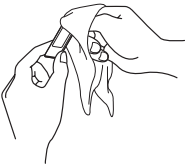

- Pour que les cartes mémoire Memory Stick conservent une bonne qualité de son, essuyez-les régulièrement à l'aide d'un chiffon sec afin d'éliminer la poussière et les autres saletés.

Ecouter la carte mémoire MG Memory Stick

1 Appuyez sur le bouton [CD▲] pendant plus d'une seconde.

La façade s'ouvre.

2 Insérez une carte mémoire MG Memory Stick dans la fente de chargement prévue à cet effet.



ATTENTION

- Si vous appuyez sur le bouton [CD▲] en cours d'écoute du CD, le disque est éjecté. Pour insérer / éjecter la carte mémoire MG Memory Stick, appuyez sur le bouton [CD▲] pendant plus d'une seconde et ouvrez la façade.
- Insérez une carte mémoire MG Memory Stick, côté marque dirigé vers l'intérieur, et enfoncez-la jusqu'à ce que vous entendiez un déclic. N'exercez pas de pression excessive lorsque la carte mémoire MG Memory Stick entre en contact avec la butée interne, car elle ne peut pas être insérée plus profondément (la carte mémoire MG Memory Stick doit dépasser de quelques millimètres de la fente de chargement).
- Utilisez un adaptateur Memory Stick Duo lors de l'insertion d'une carte mémoire Memory Stick Duo (la carte Memory Stick Duo ne pourra pas être éjectée de l'appareil si celle-ci est insérée sans adaptateur).
- Si la carte mémoire MG Memory Stick est déjà chargée, appuyez sur le bouton [DISC MS] pour passer en mode Carte mémoire Memory Stick.



CAUTION

N'appuyez pas sur le bouton [CD▲] lors de l'insertion de la carte mémoire MG Memory Stick. Vous risqueriez de vous blesser et d'endommager la façade.

3 Appuyez brièvement (moins d'une seconde) sur le bouton [CD▲].

La façade se ferme.

4 Appuyez sur le bouton [DISC MS] pour passer en mode Carte mémoire Memory Stick.

La lecture de la carte mémoire MG Memory Stick démarre automatiquement.

Basculer en mode Lecteur de carte mémoire Memory Stick

Les données musicales enregistrées sur une carte mémoire « MG Memory Stick » à l'aide d'ATRAC3 (technologie de compression audio) peuvent être lues sur cet appareil. Nous supposons ici que la carte mémoire MG Memory Stick a déjà été insérée.

Appuyez tout d'abord sur le bouton [DISC MS] pour basculer en mode Disque. Nous considérons ici que la carte mémoire MG Memory Stick a déjà été chargée dans l'appareil.



ATTENTION

- Il est possible d'afficher le nom de l'artiste et le titre de la chanson (titres des pages) si ceux-ci sont enregistrés sur la carte mémoire MG Memory Stick. 14 caractères (lettres, chiffres ou symboles de 1 octet) peuvent être affichés au maximum.
- Les données musicales enregistrées à l'aide de MP3/WMA et ATRAC3 Plus ne peuvent pas être lues.

1 Appuyez sur le bouton [DISC MS] pour basculer en mode Lecteur de carte mémoire Memory Stick.

Passer à la plage suivante ou retourner au début de la plage en cours

1 Tournez le bouton [SEL] vers la droite ou la gauche.

Vers la droite :

Permet de passer à la plage suivante.

Vers la gauche :

Permet de revenir au début de la plage en cours. (pour revenir aux plages précédentes, tournez à nouveau le bouton).

Avance / Retour rapide

Activer l'avance et le retour rapide de la chanson en cours.

1 Appuyez sur le bouton [^] ou [v] et maintenez-le enfoncé.

Bouton [^] :

Permet d'activer l'avance rapide.

Bouton [v] :

Permet d'activer le retour rapide.

Lire le début des plages (BALAYAGE)

1 Appuyez sur le bouton [4 SCAN].

Lorsque vous appuyez sur ce bouton, le lecteur passe à la plage suivante et la lit pendant 10 secondes, puis fait de même avec la suivante, et ainsi de suite jusqu'à ce que vous actionniez le bouton de nouveau.

ATTENTION

Si vous souhaitez poursuivre la lecture d'une plage en particulier, appuyez de nouveau sur le bouton afin d'arrêter le balayage.

Lorsque le balayage a été effectué sur l'ensemble du disque, la lecture normale reprend là où la recherche avait commencé.

Répéter une même plage (REPETITION)

1 Appuyez sur le bouton [5 RPT] pour répéter la lecture de la plage en cours.

Pour annuler la commande, appuyez de nouveau sur le bouton [5 RPT].

Lire les plages dans un ordre aléatoire (RANDOM)

1 Appuyez sur le bouton [6 RAND] pour lire les plages dans un ordre aléatoire.

Pour annuler la commande, appuyez de nouveau sur le bouton [6 RAND].

ATTENTION

- Pendant la lecture aléatoire, vous pouvez appuyer sur le bouton [5 RPT] pour répéter la plage en cours. Pour annuler la répétition d'une plage et retourner au mode Lecture aléatoire, appuyez de nouveau sur le bouton [5 RPT].

Pendant la lecture d'une plage en particulier : la plage en cours est lue de façon répétée.

Pendant la procédure de recherche : la plage suivante est lue de façon répétée.

- Il peut arriver qu'une plage soit lue (sélectionnée) plusieurs fois de suite ; ceci est parfaitement normal et ne constitue pas un dysfonctionnement.
- Lorsque l'une des fonctions « Lire le début des plages », « Répéter la même plage » et « Lire les plages dans un ordre aléatoire » est sélectionnée, le message [SCAN], [REPEAT] ou [RANDOM] s'affiche à l'écran afin que vous sachiez quelle fonction est en cours.

Formater une carte mémoire MG Memory Stick (formatage rapide)

La carte mémoire MG Memory Stick peut être formatée.

1 Appuyez sur le bouton [FUNC].

Le mode Fonction est activé.

2 Tournez le bouton [SEL] pour sélectionner Memory Stick.

L'élément sélectionné est mis en surbrillance.

3 Appuyez sur le bouton [SEL].

Le mode Réglage de la carte mémoire Memory Stick est activé.

Le mode Formatage est activé, puis le message [OK?] s'affiche.

4 Appuyez sur le bouton [SEL] pendant plus de deux secondes.

La carte mémoire MG Memory Stick est formatée.

5 Appuyez sur le bouton [RTN].

A ce moment de la procédure, d'autres réglages peuvent également être effectués en mode Réglage de la carte mémoire Memory Stick.

6 Appuyez sur le bouton [RTN].

A ce moment de la procédure, d'autres réglages peuvent également être effectués en mode Fonction.

7 Appuyez sur le bouton [FUNC] ou [RTN] pour quitter le mode Fonction.

ATTENTION

Ne coupez pas l'alimentation et ne mettez pas le commutateur d'allumage hors tension pendant le formatage. Le processus de formatage serait interrompu et les données risqueraient d'être corrompues.

Ejecter la carte mémoire Memory Stick

1 Appuyez sur le bouton [CD▲] pendant plus d'une seconde.

La façade s'ouvre.

2 Ejectez la carte mémoire Memory Stick.

Appuyez légèrement sur la carte mémoire Memory Stick.

ATTENTION

La carte mémoire Memory Stick ne peut pas s'éjecter automatiquement. Pour ce faire, appuyez légèrement dessus.

CAUTION

- Ne conduisez pas avec la façade ouverte. Vous risqueriez de vous blesser, lors d'un freinage d'urgence ou d'un changement de direction brutal du véhicule par exemple.
- Ne tentez pas de fermer la façade manuellement. Vous risqueriez de l'endommager.

3 Appuyez brièvement (moins d'une seconde) sur le bouton [CD▲].

La façade se ferme.

Comment utiliser le syntoniseur ?

ATTENTION

- Si des stations ont été enregistrées dans la mémoire, appuyez sur l'un des boutons [1] à [6] ayant fait l'objet d'une mémorisation pour en sélectionner directement une. (Reportez-vous à la rubrique « Enregistrer les stations manuellement » en page 121)

CAUTION

Si la batterie du véhicule est débranchée (en cas de réparation ou de dépose de l'appareil), toutes les stations en mémoire seront supprimées. Dans ce cas, procédez à une nouvelle mise en mémoire des stations.

Régler une station

Appuyez tout d'abord sur le bouton [FM AM] pour activer le syntoniseur.

Les stations peuvent être réglées manuellement ou automatiquement. L'appareil peut enregistrer jusqu'à 24 stations : 6 sur la bande AM et 18 sur la bande FM (6 sur FM1, FM2 et FM3). (Réglage initial)

1 Appuyez très brièvement (moins d'une seconde) sur le bouton [FM AM] pour sélectionner la bande FM ou AM.

L'appareil affiche successivement les bandes radio FM1 → FM2 → FM3 → AM à chaque nouvelle pression sur le bouton.

2 Tournez le bouton [SEL] vers la droite ou vers la gauche pour régler l'appareil sur une station.

Vers la droite :

Permet d'accorder l'appareil sur les hautes fréquences.

Vers la gauche :

Permet d'accorder l'appareil sur les basses fréquences.

3 Appuyez sur le bouton [^] ou [v] pour lancer la recherche

Bouton [^] :

Permet de lancer la recherche sur les hautes fréquences.

Bouton [v] :

Permet de lancer la recherche sur les basses fréquences.

ATTENTION

Il est parfois difficile de conserver une réception optimale ; en effet, l'antenne de votre véhicule étant constamment en mouvement (par rapport à l'antenne d'émission), la puissance des signaux radio reçus varie constamment. D'autres facteurs peuvent affecter la réception, comme les obstacles naturels ou encore les panneaux de signalisation.

Lorsqu'un syntoniseur disposant de la norme HD Radio est branché, les émissions numériques sont reçues en premier. (Etats-Unis uniquement).

Enregistrer les stations automatiquement (Mode Présélection automatique : ASM)

- 1 Appuyez sur le bouton [SEL] pendant plus de deux secondes jusqu'à ce que vous entendiez un signal sonore.

Le mode Présélection automatique est lancé.

Le voyant [ASM ON] clignote à l'écran et les stations sont enregistrées automatiquement sous les boutons [1] à [6].

Ces boutons sont appelés boutons de présélection.



ATTENTION

- Ces boutons ([1] à [6]) vous permettent de sélectionner une station à l'aide d'une seule touche. La fréquence de la station sélectionnée est affichée à l'écran.
- Lorsqu'une nouvelle station est enregistrée, la station précédemment mise en mémoire est supprimée.
- Si moins de six stations peuvent être reçues, celles réglées sur les boutons restants seront conservées.

Enregistrer les stations manuellement

Cette section vous indique comment attribuer les stations aux boutons numérotés.

- 1 Tournez le bouton [SEL] vers la droite ou la gauche pour régler l'appareil sur la station à enregistrer.

- 2 Appuyez sur un bouton compris entre [1] et [6] pendant plus de deux secondes.

La station syntonisée est alors attribuée au bouton sélectionné.

Répétez la procédure pour attribuer successivement d'autres stations réglées manuellement aux boutons [1] à [6]. Ces boutons sont appelés boutons de présélection.

Prérégler le balayage des stations

Cette fonction permet de recevoir toutes les stations enregistrées sur les boutons de présélection pendant cinq secondes chacune.

- 1 Appuyez sur le bouton [SEL] pendant moins de deux secondes.

Le message [P SCAN] s'affiche et les stations enregistrées sous chaque bouton de présélection (de [1] à [6]) sont activées pendant 5 secondes chacune.

- 2 Pour arrêter le mode Balayage des stations présélectionnées sur une station en particulier, appuyez de nouveau sur le bouton [SEL].

L'appareil reste réglé sur la station souhaitée.

Modifier la sensibilité de la réception pour un balayage automatique

L'appareil vous permet de sélectionner la sensibilité de la réception en vue d'un balayage automatique des stations. Les deux modes de sensibilité disponibles sur cet appareil sont les modes LOC et DX.

| | |
|----------|---|
| Mode LOC | Au cours d'un balayage automatique, la sensibilité de la réception bascule automatiquement sur l'un des deux niveaux. Par défaut, le degré de sensibilité de la réception est peu élevé de manière à ce que seules les stations émettant un puissant signal puissent être captées. Si l'appareil ne réussit pas à recevoir de station, le degré de sensibilité de la réception augmente de façon à ce que les stations dont le signal est moins puissant puissent également être captées. |
| Mode DX | Le degré de sensibilité de la réception pour la recherche automatique étant élevé dès le départ, même les stations dont le signal est plus faible peuvent être captées. (il est possible que les signaux des stations difficiles à capter se croisent) |

ATTENTION

Lorsqu'un syntoniseur disposant de la norme HD Radio proposé en option est branché, la sensibilité de la réception est réglée sur le mode LOC. Le mode DX n'est pas disponible. (Etats-Unis uniquement).

1 Vérifiez que l'appareil est en mode Veille.

2 Appuyez sur le bouton [1] et maintenez-le enfoncé, puis faites de même avec le bouton [FM AM] et maintenez-les enfoncés tous les deux pendant plus de trois secondes.

L'appareil alterne entre les modes LOC et DX à chaque pression sur les boutons.

Changer l'emplacement de la bande radio

Il est possible de changer la bande radio utilisée entre l'Amérique du Nord et l'Asie, l'Australie et l'Amérique Latine. Par défaut, l'appareil est réglé sur la zone Etats-Unis (Amérique du Nord).

ATTENTION

Lorsqu'un syntoniseur disposant de la norme HD Radio proposé en option est branché, l'emplacement de la bande radio est réglé sur la zone Etats-Unis. Les autres emplacements ne sont pas disponibles. (Etats-Unis uniquement).

1 Vérifiez que l'appareil est en mode Veille.

2 Appuyez sur le bouton [3] et maintenez-le enfoncé, puis faites de même avec le bouton [FM AM] et maintenez-les enfoncés tous les deux pendant plus de trois secondes.

A chaque nouvelle pression sur les boutons, la bande radio passe d'une zone à une autre dans l'ordre indiqué ci-dessous.

USA → ASIA → AUS → LATIN
→ USA ...

Les stations de radio sont ensuite recherchées automatiquement et enregistrées sous les boutons [1] à [6].

Comment utiliser la télécommande ?

Précautions relatives à l'utilisation de la télécommande

- Manipulez la télécommande avec prudence du fait de sa petite taille et de sa légèreté. La laisser tomber ou la frapper violemment risque de l'endommager, d'user la pile ou de provoquer un dysfonctionnement.
- Conservez-la à l'abri de l'eau, de la poussière et de l'humidité. Ne la soumettez à aucun choc.
- Ne la placez pas dans un endroit chaud, par exemple sur le tableau de bord ou près d'un radiateur. Une surchauffe de la télécommande risque entre autres de déformer le boîtier.
- Ne la manipulez pas en conduite en raison du risque d'accident que cela peut créer.
- Lorsque vous souhaitez utiliser la télécommande, dirigez-la vers le récepteur lumineux.
- Il est possible que celui-ci ne fonctionne pas correctement s'il est exposé à une lumière vive telle que celle du soleil.
- Pour éteindre l'autoradio, veillez à appuyer pendant plus de deux secondes sur le bouton [PWR] situé sur le corps de l'appareil avant de quitter la voiture ; faute de quoi la batterie risque de se décharger. Lorsque l'appareil est éteint, la télécommande ne fonctionne pas.
- Retirez les piles de la télécommande lorsque vous ne l'utilisez pas pendant une période prolongée.







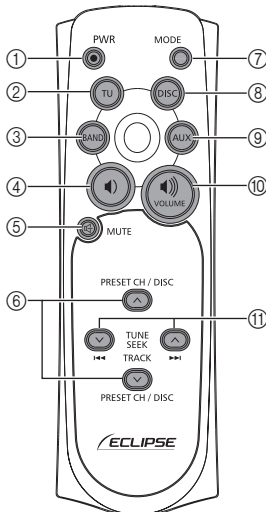

Nettoyer la télécommande

- Utilisez un chiffon sec pour la nettoyer. Si elle est très sale, nettoyez-la avec un chiffon humide et du détergent liquide dilué dans de l'eau. N'utilisez pas d'alcool ou de solvant, car ces produits risqueraient d'endommager la finition.
- N'utilisez en aucun cas de l'essence spéciale ou du solvant. Ces produits pourraient endommager le boîtier ou la finition.

Télécommande



| N° | Bouton | Nom et fonction |
|----|--------|---|
| ① | | Bouton [PWR] Permet de mettre l'appareil sous et hors tension. |
| ② | | Bouton [TU] Permet de basculer en mode Syntoniseur. |
| ③ | | Bouton [BAND] Permet d'alterner entre les bandes radio et le mode DISC. |
| ④ | | Bouton [] Permet de diminuer le volume. |
| ⑤ | | Bouton [MUTE] Permet d'activer et de désactiver le mode Silence. |

| N° | Bouton | Nom et fonction |
|----|---|---|
| ⑥ |   | Boutons [√ PRESET CH ^] Boutons [√ DISC ^] Permettent de sélectionner des stations de radio pré-réglées et des CD (dossiers). |
| ⑦ |  | Bouton [MODE] Permet de basculer en mode Lecture. |
| ⑧ |  | Bouton [DISC] Permet de basculer en mode DISC. |
| ⑨ |  | Bouton [AUX] Permet de basculer en mode AUX. |
| ⑩ |  | Bouton [] Permet d'augmenter le volume. |
| ⑪ |   | Boutons [√ TUNE-SEEK ^] Boutons [<< TRACK >>] [En mode Radio] Le fait d'appuyer brièvement sur les boutons : Permet de régler les stations manuellement L'appui prolongé sur les boutons : Permet de régler les stations automatiquement. [En mode CD (MP3/WMA)] Le fait d'appuyer brièvement sur les boutons : Permet de sélectionner les plages (fichiers). L'appui prolongé sur les boutons : Permet d'avancer/de reculer la page rapidement. |

Remplacer les piles

AVERTISSEMENT

Pour éviter les accidents, tenir les piles hors de portée des enfants. En cas d'ingestion, consultez immédiatement un médecin.

Utilisez deux piles AAA.

- 1 Retirez le cache arrière de la télécommande en appuyant légèrement dessus puis en le faisant glisser dans le sens de la flèche.**

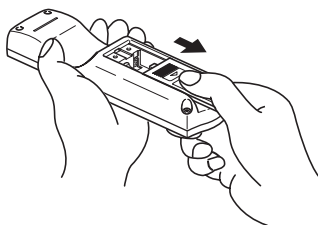

- 2 Placez les deux piles fournies dans le compartiment conformément au schéma figurant à l'intérieur.**

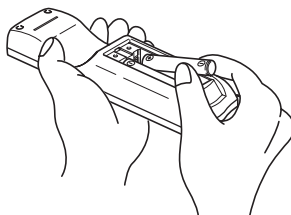

- 3 Remettez le cache en place en le faisant glisser dans le sens de la flèche.**

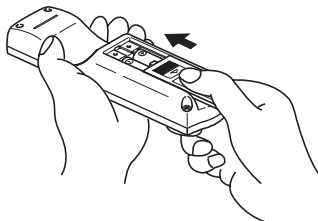

**MISE EN GARDE**

- Faites très attention à ne pas avaler les piles.
- La durée de vie des piles est d'environ un an. Si la télécommande ne fonctionne pas correctement ou si le voyant s'affaiblit, remplacez les piles.
- Veillez à insérer les piles dans le bon sens de façon à ce que les pôles positifs et négatifs correspondent aux indications précisées sur le schéma.
- Ne mélangez pas pile neuve et pile usagée ; utilisez deux piles neuves.
- N'utilisez que des piles du même modèle.
- Si vous voyez du liquide s'écouler des piles, retirez-les toutes les deux et jetez-les conformément à la législation en vigueur. Nettoyez soigneusement le compartiment à piles avec un chiffon sec. Insérez ensuite les piles neuves.

Procédure d'utilisation de l'ESN en toute sécurité

A propos du système ESN

Cet appareil est équipé du système de sécurité ESN (Eclipse Security Network). Pour activer la fonction ESN, vous devez posséder un CD musical pré-enregistré (CD clé), un code de sécurité à quatre chiffres ou une carte mémoire Memory Stick sur laquelle est enregistrée le code de sécurité ; si tel n'est pas le cas, aucune des fonctions de l'appareil ne pourra être activée, même en tournant le commutateur d'allumage jusqu'à la position ACC ou ON, ou en rebranchant la batterie après avoir désactivé le commutateur d'allumage ou débranché la batterie pendant l'entretien.

Le système ESN peut être réglé ou désactivé à l'aide de l'une des méthodes suivantes :

Système de protection par CD clé (voir page 127)

Vous pouvez enregistrer un CD spécifique qui servira ensuite de « CD clé » pour l'appareil et pourra être utilisé afin de régler ou d'annuler les paramètres de sécurité.

Système de protection par carte mémoire Memory Stick (voir page 130)

Vous pouvez enregistrer sur l'appareil une carte mémoire Memory Stick et un code secret (code de sécurité) qui pourront par la suite être authentifiés par l'appareil afin que vous puissiez régler ou annuler les paramètres de sécurité.

Système de protection ACC (voir page 134)

Cette méthode ne peut être utilisée que lorsque la protection par carte mémoire Memory Stick a déjà été réglée. Une fois le système de protection ACC paramétré, les boutons sont désactivés lorsque le commutateur d'allumage est placé en position OFF puis remis en position ACC.

Comment passer d'un système de protection à un autre (CD clé / carte mémoire Memory Stick) ?

Vous pouvez basculer d'un système de protection à un autre (CD clé ou carte mémoire Memory Stick). La protection par CD clé est réglée par défaut.

1 Vérifiez que l'appareil est en veille.

2 Appuyez sur le bouton [FUNC] et maintenez-le enfoncé, puis faites de même avec le bouton [3] et maintenez-les enfoncés tous les deux pendant plus de deux secondes.

A chaque pression sur le bouton, le type de dispositif de sécurité alternera entre les deux modes suivants : protection par CD clé (DISC SEC) ↔ Protection par carte mémoire Memory Stick (MS SEC).



ATTENTION

Lorsqu'un système de protection est activé, vous ne pouvez pas enclencher l'autre dispositif.

Comment utiliser le système de sécurité ESN (par CD clé) ?

Comment programmer le CD clé ?

1 Vérifiez que l'appareil est en veille.

2 Appuyez sur le bouton [FUNC] et maintenez-le enfoncé, puis faites de même avec le bouton [6] et maintenez-les enfoncés tous les deux pendant plus d'une seconde.

Le message [SEC] s'affiche et fait ensuite place aux lettres [DISC] au bout de deux secondes.



ATTENTION

Si un CD a déjà été inséré, le message [SEC] apparaît, puis la façade s'ouvre et le CD est éjecté.

Lorsqu'un système de protection est activé, la programmation du CD clé est impossible.

3 Appuyez sur le bouton [CD▲].

La façade s'ouvre ; vous pouvez désormais insérer votre CD clé dans la fente de chargement du CD5000.

4 Insérez le CD dans la fente.

Le message [SEC] s'affiche, puis le CD clé est éjecté.

5 Appuyez sur le bouton [CD▲].

La façade se ferme.



ATTENTION

- En cas de problème avec le CD, le message [ERR] s'affiche pendant deux secondes et le CD est éjecté. Réinsérez le CD.
- Si le message [ERR] s'affiche deux fois de suite, l'instruction [CHANGE] apparaît pendant deux secondes. Reprenez l'opération en utilisant un autre CD.
- Les CD protégés contre la copie et les CD ROM MP3/WMA ne peuvent pas servir de CD clé.
- Le voyant de sécurité clignote chaque fois que le moteur du véhicule est coupé.

Comment désactiver le CD clé ?

1 Vérifiez que l'appareil est en veille.

2 Appuyez sur le bouton [FUNC] et maintenez-le enfoncé, puis faites de même avec le bouton [6] et maintenez-les enfoncés tous les deux pendant plus d'une seconde.

Le message [SEC] apparaît, puis l'instruction [DISC] s'affiche au bout de deux secondes.

3 Appuyez sur le bouton [CD▲].

La façade s'ouvre ; vous pouvez désormais insérer votre CD clé dans la fente de chargement du CD5000.

ATTENTION

Si un CD a déjà été inséré, le message [SEC] apparaît, puis la façade s'ouvre et le CD est éjecté.

4 Insérez votre CD clé dans la fente.

Le message [CANCEL] s'affiche, puis le CD clé est éjecté.
Le CD clé est désactivé.

ATTENTION

- Cette procédure permet de désactiver la protection de l'appareil ESN.
 - Si l'alimentation de l'appareil ESN est coupée puis restaurée, il ne sera pas nécessaire d'insérer un CD clé pour que l'appareil retourne à un fonctionnement normal.
 - L'insertion d'un CD autre que le CD clé ne désactive pas le système de protection. A la place, le message [ERR] s'affiche pendant deux secondes, puis le mode normal de lecture de CD est activé.
-

5 Appuyez sur le bouton [CD▲].

La façade se ferme.

Comment changer de CD clé ?

1 Tout d'abord, désactivez le CD clé existant.

Reportez-vous à la rubrique « Comment désactiver le CD clé ? ».

2 Programmez ensuite un nouveau CD clé.

Reportez-vous à la rubrique « Comment programmer le CD clé ? ».

Comment retourner à un fonctionnement normal (verrouillage du système de protection ESN) ?

Si l'alimentation est coupée alors que le système de protection ESN est activé (un CD clé a été programmé), le fonctionnement est désactivé jusqu'à ce que l'alimentation soit restaurée et l'appareil déverrouillé. Suivez les instructions ci-dessous pour retourner à un fonctionnement normal.

1 Lorsque le contact est mis après que l'alimentation de la batterie a été coupée, le message [SEC] s'affiche pendant deux secondes.

Le message [DISC] s'affiche ensuite ; appuyez alors sur le bouton [CD▲] pour pouvoir insérer votre CD clé dans le CD5000.

2 Insérez votre CD clé.

Si le lecteur reconnaît le CD, le message [OK] s'affiche pendant deux secondes et la lecture commence.

ATTENTION

- Si le lecteur ne reconnaît pas le CD, le message [ERR_] (« ERR » et le numéro de l'erreur) s'affiche pendant deux secondes, puis le CD est éjecté.
- Si [ERR5] apparaît (la 5ème fois qu'une erreur se produit), le message [HELP] s'affiche, puis le CD est éjecté. Lorsque le message [HELP] apparaît, effectuez les opérations nécessaires permettant de verrouiller le système de protection ESN en suivant la procédure indiquée dans la rubrique "Que se passe-t-il si le CD inséré n'est pas le bon ? » en page 129.
- Vous devez utiliser le CD ayant servi à la programmation du CD clé ; un double du CD ne fonctionnera pas correctement.

Que se passe-t-il si le CD inséré n'est pas le bon ?

1 Au bout de la 5ème tentative infructueuse, le message [HELP] s'affiche pendant 5 secondes.

Après l'affichage pendant cinq secondes du message [HELP], le numéro de série apparaît.

2 Appuyez sur le bouton [CD▲] pour fermer la façade.

3 Appuyez sur le bouton [FUNC] puis sur le bouton [6] et maintenez-les enfoncés tous les deux pendant cinq secondes.

Après l'affichage pendant deux secondes du message [SEC], le code tournant (à 6 chiffres) apparaît.

4 Appuyez sur le bouton [FUNC].

Le message [DISC] clignote à l'écran.

Vous avez droit à cinq tentatives supplémentaires pour insérer le bon disque.

5 Insérez le CD clé dans la fente.

Si l'appareil reconnaît le CD, le message [OK] s'affiche pendant deux secondes et le CD est éjecté.

ATTENTION

- Si l'appareil ne reconnaît pas le CD, le message [ERR_] (« ERR » et le numéro de l'erreur) s'affiche pendant deux secondes, puis le CD est éjecté.
- Cette procédure permet de désactiver la protection de l'appareil ESN.

● **Remarque** ●

Si le bon CD n'est toujours pas inséré après 5 tentatives, le message [CALL] s'affiche ; l'appareil doit être renvoyé à Eclipse afin d'être réinitialisé. Dans ce cas, veuillez contacter votre revendeur Eclipse pour plus d'informations.

Afin de ne pas oublier quel est votre CD clé, notez le nom de l'album sur un memento (reportez-vous à la page 192).

Comment utiliser le système de protection ESN (par carte mémoire Memory Stick) ?

Comment enregistrer un code de sécurité ?

1 Vérifiez que l'appareil est en veille.

2 Appuyez sur le bouton [1] et maintenez-le enfoncé, puis faites de même avec le bouton [FUNC] et maintenez-les enfoncés tous les deux pendant plus d'une seconde.

Le message [SEC] apparaît, puis l'instruction [MS] s'affiche au bout de deux secondes.

ATTENTION

- Si une carte mémoire Memory Stick a déjà été insérée, le message [MS EJECT] s'affiche. Dans ce cas, retirez la carte mémoire Memory Stick et insérez-la à nouveau. (Reportez-vous à la rubrique « Ejecter la carte mémoire Memory Stick » en page 119 pour obtenir de plus amples détails sur l'éjection de la carte mémoire Memory Stick).
 - Si le système de protection a déjà été activé, le code de sécurité ne peut pas être enregistré.
-

3 Insérez la carte mémoire Memory Stick et fermez la façade.

Le message [- - -] (affichage d'entrée de code de sécurité) apparaît.

(Reportez-vous à la rubrique « Ecouter la carte mémoire MG Memory Stick » en page 117 pour obtenir de plus amples détails sur l'insertion de la carte mémoire Memory Stick).

4 Saisissez un code de sécurité en appuyant sur les boutons [1] à [4].

Saisissez un code de sécurité à quatre caractères à l'aide des touches allant de 0 à 9 et de A à F. A chaque pression sur le bouton, la valeur augmente d'un degré (pour les chiffres entre 0 et 9 et les lettres entre A et F). Chaque bouton numéroté (de 1 à 4) correspond à un caractère (du premier au quatrième) du code de sécurité.

5 Appuyez sur le bouton [FUNC] pendant plus d'une seconde.

Le code de sécurité est enregistré sur l'appareil et le système de protection est enclenché.

Le code de sécurité est alors crypté puis écrit sur la carte mémoire Memory Stick.

ATTENTION

Lorsque le code de sécurité est enregistré à l'aide d'une carte mémoire Memory Stick contenant différents types de données (ex. : musicales), veillez à ne pas effacer les données enregistrées en formatant la carte mémoire.

6 Ejectez la carte mémoire Memory Stick.

Reportez-vous à la rubrique « Ejecter la carte mémoire Memory Stick » en page 119.

Comment désactiver le système de sécurité par carte mémoire Memory Stick ?

Pour désactiver la fonction de protection, saisissez et vérifiez le code de sécurité ayant été enregistré avec l'appareil.

La fonction de protection peut être désactivée en saisissant le code de sécurité sur l'appareil ou à l'aide de la carte mémoire Memory Stick.

Désactivation de la fonction de sécurité grâce au code de sécurité

1 Vérifiez que l'appareil est en veille.

2 Appuyez sur le bouton [1] et maintenez-le enfoncé, puis faites de même avec le bouton [FUNC] et maintenez-les enfoncés tous les deux pendant plus d'une seconde.

Le message [SEC] apparaît, puis fait place à l'instruction [- - -] au bout de deux secondes (affichage d'entrée du code de sécurité).

3 Pour saisir un code de sécurité, utilisez les boutons [1] à [4].

Saisissez un code de sécurité à quatre caractères à l'aide des touches allant de 0 à 9 et de A à F. A chaque pression sur le bouton, la valeur augmente d'un degré (pour les chiffres entre 0 et 9 et les lettres entre A et F). Chaque bouton numéroté (de 1 à 4) correspond à un caractère (du premier au quatrième) du code de sécurité.

4 Appuyez sur le bouton [FUNC] pendant plus d'une seconde.

Si un code de sécurité est saisi et reconnu par l'appareil, le message [CANCEL] s'affiche et la fonction de protection est désactivée.

ATTENTION

Si le code de sécurité saisi ne correspond pas au code enregistré par l'appareil, le message [ERR] s'affiche pendant deux secondes et l'appareil fonctionne normalement sans que la fonction de protection soit désactivée.

Désactivation de la fonction de protection à l'aide d'une carte mémoire Memory Stick

1 Vérifiez que l'appareil est en veille.

2 Appuyez sur le bouton [1] et maintenez-le enfoncé, puis faites de même avec le bouton [FUNC] et maintenez-les enfoncés tous les deux pendant plus d'une seconde.

Le message [SEC] apparaît, puis fait place à l'instruction [- - -] au bout de deux secondes (affichage d'entrée du code de sécurité).

3 Appuyez sur le bouton [DISC MS].

Le message [MS] s'affiche.

ATTENTION

Si une carte mémoire Memory Stick a déjà été insérée, le message [MS EJECT] s'affiche. Dans ce cas, retirez la carte mémoire Memory Stick et insérez-la à nouveau. (Reportez-vous à la rubrique « Ejecter la carte mémoire Memory Stick » en page 119 pour obtenir de plus amples détails sur l'éjection de la carte mémoire Memory Stick).

4 Insérez la carte mémoire Memory Stick et fermez la façade.

Les données enregistrées sont lues depuis la carte mémoire Memory Stick.

5 Si le contenu de la carte mémoire Memory Stick correspond aux informations enregistrées par l'appareil, le message [CANCEL] s'affiche.

La fonction de protection est désactivée.



ATTENTION

- Si une erreur de lecture se produit ou si une mauvaise carte mémoire Memory Stick est insérée, le message [ERR] s'affiche pendant deux secondes puis est remplacé par le message [EJECT]. Dans ce cas, retirez la carte mémoire et essayez à nouveau.
- Cette procédure ne permet pas de désactiver les paramètres de sécurité si la carte mémoire contenant le code de sécurité Memory Stick est formatée.

6 Ejectez la carte mémoire Memory Stick.

Reportez-vous à la rubrique « Ejecter la carte mémoire Memory Stick » en page 119.

Comment changer de carte mémoire Memory Stick ?

Vous pouvez changer la carte mémoire Memory Stick et le code de sécurité enregistrés par l'appareil et les remplacer par d'autres.

1 Désactivez le code de sécurité enregistré par l'appareil.

Reportez-vous à la rubrique « Comment désactiver le système de sécurité par carte mémoire Memory Stick ? » en page 130.

2 Enregistrez la nouvelle carte mémoire Memory Stick et le nouveau code de sécurité que vous souhaitez utiliser.

Reportez-vous à la rubrique « Comment enregistrer un code de sécurité ? » en page 130.

Comment retourner à un fonctionnement normal (verrouillage du système de protection ESN) ?

Si l'alimentation est débranchée alors que le système de protection ESN est activé (un code de sécurité a été enregistré), le fonctionnement est désactivé jusqu'à ce que l'alimentation soit restaurée et l'appareil déverrouillé. Suivez les instructions ci-dessous pour retourner à un fonctionnement normal.

Le verrouillage de sécurité ESN peut être annulé en saisissant directement le code de sécurité sur l'appareil ou à l'aide de la carte mémoire Memory Stick utilisée lors de l'enregistrement du code de sécurité.

Désactivation du verrouillage de sécurité ESN en saisissant le code de sécurité

1 Lorsque le contact est mis après que l'alimentation de la batterie a été coupée, le message [SEC] s'affiche pendant deux secondes. Ensuite, le message est remplacé par [- - -] (affichage d'entrée de code de sécurité).

2 Pour saisir un code de sécurité, utilisez les boutons [1] à [4].

Saisissez un code de sécurité à quatre caractères à l'aide des touches allant de 0 à 9 et de A à F. A chaque pression sur le bouton, la valeur augmente d'un degré (pour les chiffres entre 0 et 9 et les lettres entre A et F). Chaque bouton numéroté (de 1 à 4) correspond à un caractère (du premier au quatrième) du code de sécurité.

3 Appuyez sur le bouton [FUNC] pendant plus d'une seconde.

Si le code de sécurité correspond à celui qui a été enregistré par l'appareil, le message [OK] s'affiche et la fonction de sécurité est désactivée.

ATTENTION

- Si le code de sécurité ne correspond pas aux informations enregistrées par l'appareil, le message [ERR_] (ERR et le numéro de l'erreur) s'affiche pendant deux secondes, puis l'instruction [- - -] (affichage d'entrée de code de sécurité) apparaît. Dans ce cas, vérifiez le code de sécurité et répétez la procédure à partir de l'étape 2.
- Si le message [ERR5] s'affiche (la 5ème fois qu'une erreur se produit), l'instruction [HELP] apparaît. Lorsque le message [HELP] apparaît, effectuez les opérations nécessaires permettant de verrouiller le système de protection ESN en suivant la procédure indiquée dans la rubrique "Que se passe-t-il lorsqu'une carte mémoire Memory Stick ou un code de sécurité est incorrect(e) ? » en page 134.

Désactivation du verrouillage de sécurité ESN à l'aide de la carte mémoire Memory Stick

1 Une fois la batterie branchée et l'appareil sous tension, le message [SEC] s'affiche pendant deux secondes. Ensuite, l'instruction [- - -] (affichage d'entrée de code de sécurité) apparaît.

2 Appuyez sur le bouton [DISC MS].

Le message [MS] s'affiche à l'écran. Si vous appuyez une nouvelle fois sur le bouton [DISC MS], l'écran affichera de nouveau [- - -] (affichage d'entrée de code de sécurité).

ATTENTION

Si une carte mémoire Memory Stick a déjà été insérée, le message [MS EJECT] s'affiche. Dans ce cas, retirez la carte mémoire Memory Stick et insérez-la à nouveau. (Reportez-vous à la rubrique « Formater une carte mémoire MG Memory Stick (formatage rapide) » en page 119 pour obtenir de plus amples détails sur l'éjection de la carte mémoire Memory Stick).

3 **Insérez la carte mémoire sur laquelle des données ont été enregistrées, puis fermez la façade.**

Les données enregistrées sont lues depuis la carte mémoire Memory Stick.

4 **Si le contenu de la carte mémoire correspond aux informations enregistrées par l'appareil, le message [OK] s'affiche pendant deux secondes, puis l'appareil retourne à un fonctionnement normal.**

ATTENTION

- Si le contenu de la carte mémoire Memory Stick ne correspond pas aux informations enregistrées sur l'appareil, le message [ERR_] (ERR et le numéro de l'erreur) s'affiche pendant deux secondes, puis l'instruction [- - -] (affichage d'entrée de code de sécurité) apparaît. Dans ce cas, vérifiez la carte mémoire et répétez la procédure à partir de l'étape 2.
- Si le message [ERR5] s'affiche (la 5ème fois qu'une erreur se produit), l'instruction [HELP] apparaît. Lorsque le message [HELP] apparaît, effectuez les opérations nécessaires permettant de verrouiller le système de protection ESN en suivant la procédure indiquée dans la rubrique "Que se passe-t-il lorsqu' une carte mémoire Memory Stick ou un code de sécurité est incorrect(e) ? » en page 134.
- Cette procédure ne permet pas de désactiver le verrouillage de sécurité ESN si la carte mémoire contenant le code de sécurité a été formatée.

Que se passe-t-il lorsqu' une carte mémoire Memory Stick ou un code de sécurité est incorrect(e) ?

1 Après la 5ème tentative infructueuse, le message [HELP] s'affiche pendant 5 secondes.

Après cet affichage de cinq secondes du message [HELP], le numéro de série apparaît.

Vous n'avez droit qu'à 5 tentatives infructueuses. Après la 5ème tentative, vous serez invité(e) à insérer le disque (CD clé). Veuillez alors contacter votre revendeur Eclipse local pour connaître la marche à suivre.

Afin de ne pas oublier votre code de sécurité et votre carte mémoire Memory Stick, notez le code de sécurité et le titre de la carte mémoire Memory Stick sur un memento (reportez-vous à la page 192).

Comment utiliser le système de protection ACC ?

Le système de protection ACC implique l'utilisation du système de protection par carte mémoire Memory Stick pour enregistrer un code de sécurité ; puis, lorsque le commutateur d'allumage est en position OFF et remis en mode ACC, tous les boutons sont désactivés.

1 Vérifiez que l'appareil est en veille.

2 Une fois qu'un code de sécurité a été enregistré, appuyez simultanément sur les boutons [FUNC] et [5] pendant plus de deux secondes.

La fonction de sécurité ACC est activée. Appuyez de nouveau simultanément sur les boutons [FUNC] et [5] pendant plus de deux secondes pour l'annuler.

ATTENTION

- Si la batterie du véhicule est débranchée lors d'opérations de réparation par exemple, le système de protection ACC sera désactivé.
- Lorsque le commutateur d'allumage est en position OFF puis remis en position ACC, tous les boutons sont désactivés. Dans ce cas, retournez au fonctionnement normal. (Reportez-vous à la rubrique « Comment retourner à un fonctionnement normal (verrouillage du système de protection ESN) ? » en page 132.)

Comment allumer / éteindre le voyant de sécurité ?

Une fois le système de protection ESN activé, le voyant clignote chaque fois que le commutateur d'allumage du véhicule est placé en position OFF, avertissant d'éventuels voleurs que l'appareil est protégé. Cependant, vous pouvez si vous le souhaitez désactiver ce dispositif de dissuasion.

1 Lorsque l'appareil est en veille, appuyez sur le bouton[FUNC], puis sur le bouton [2] et maintenez-les enfoncés tous les deux pendant plus d'une seconde.

2 Le message [IND. FLASH] ou [IND. -----] s'affiche.

[IND. FLASH] signifie que le voyant de sécurité clignote lorsque le commutateur d'allumage du véhicule est en position OFF ; le message [IND.-----] indique le contraire. Répétez les étapes ci-dessus pour réactiver le mode Clignotement.

Comment lire le numéro de série électronique ?

1 Vérifiez que l'appareil est en veille.

2 Appuyez sur le bouton[FUNC] et maintenez-le enfoncé, puis faites de même avec le bouton [4] et maintenez-les enfoncés tous les deux pendant plus d'une seconde.

Le message [ESN] s'affiche, suivi d'un numéro à huit chiffres ; il s'agit de votre numéro de série électronique (ESN). Ce numéro vous permet également d'identifier votre appareil CD5000 Eclipse en cas de vol.

Comment utiliser la fonction AERA SHOT ? (Etats-Unis et Canada uniquement)

A propos de la fonction AREA SHOT

La fonction AREA SHOT, les cartes de destinations et les informations de guidage peuvent être affichées sur votre appareil lorsque vous avez préalablement défini votre itinéraire sur le site Internet d'ECLIPSE (E-iSERV).

Pour utiliser la fonction AREA SHOT

Pour utiliser la fonction AREA SHOT, les instructions concernant la conduite relatives au sens de l'itinéraire et le nom des rues aux croisements, doivent être téléchargées à partir du site Internet d'ECLIPSE (E-iSERV) et importées dans le CD5000.

La procédure est la suivante :

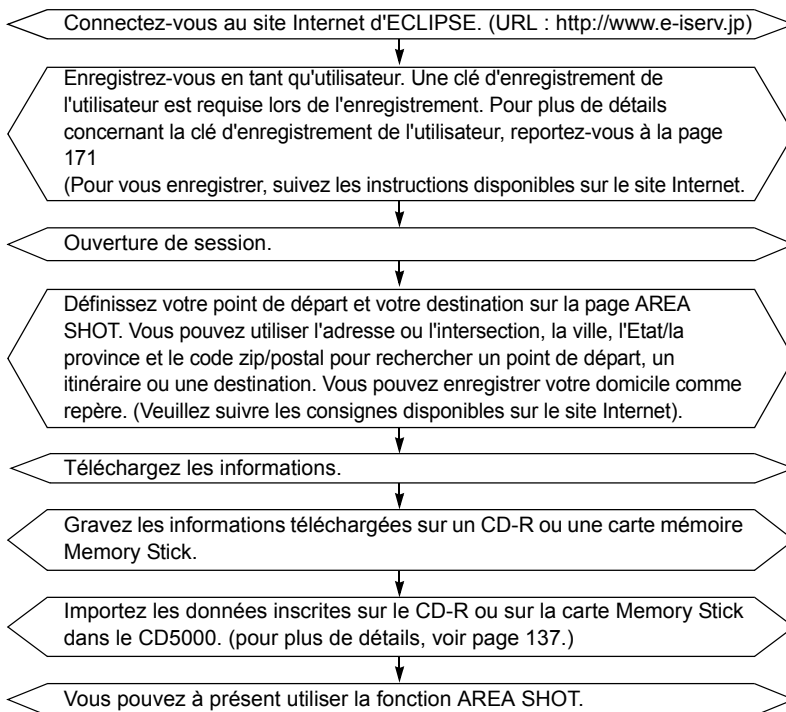

Données cartographiques

Les données cartographiques utilisées par l'appareil sont créées grâce aux informations fournies par NAVTEQ (Etats-Unis et Canada).

Lorsque vous utilisez les données cartographiques, tenez compte des conditions de circulation réelles et respectez les règles de circulation.

Vous ne pouvez pas copier, publier ou utiliser des cartes avec d'autres appareils électroniques à moins d'en avoir obtenu l'autorisation écrite.

Lecture des données AREA SHOT

Les données AREA SHOT, téléchargées à partir du site Internet E-iSERV et enregistrées sur un CD-R ou sur une carte mémoire Memory Stick, peuvent être chargées dans l'appareil et y être enregistrées.

1 Appuyez sur le bouton [FUNC].

Le mode Fonction est activé.

2 Tournez le bouton [SEL] pour sélectionner AreaShot.

3 Tournez le bouton [SEL] pour sélectionner les types de média.

Les différents éléments pouvant être sélectionnés défilent dans l'ordre suivant.

Disc ↔ Memory Stick

4 Appuyez sur le bouton [SEL].

- Lors de l'utilisation d'un CD-R :
La façade s'ouvre automatiquement et, si un CD se trouve déjà dans l'appareil, il est automatiquement éjecté.
- Lors de l'utilisation d'une carte mémoire Memory Stick :
La façade s'ouvre automatiquement lorsque la carte mémoire Memory Stick contenant les images n'est pas insérée.

5 Insérez le CD-R ou la carte mémoire Memory Stick permettant de lire les données Area Shot.

6 Appuyez sur le bouton [▲] pour fermer la façade.

La façade se ferme automatiquement lorsqu'un CD-R est inséré.

Une fois la façade fermée, les fichiers contenus sur le CD-R sont lus. Le message [READING...] apparaît pendant la lecture des fichiers. Le message « No DATA » s'affiche lorsque le CD-R ne contient pas de données correctes.

7 Tournez le bouton [SEL] pour sélectionner le fichier enregistré.

Le nom du fichier sélectionné apparaît en surbrillance.

8 Appuyez sur le bouton [SEL].

Le fichier sélectionné est enregistré. Le message « READING » s'affiche pendant l'importation des données. Une fois la lecture terminée, le message [Completed] s'affiche, puis l'écran permettant la sélection du mode Fonction apparaît à nouveau.

ATTENTION

Lors de l'utilisation d'une carte mémoire Memory Stick :

- Les données téléchargées sur le site Internet d'ECLIPSE (E-iSERV) peuvent être enregistrées dans des dossiers sur la carte mémoire Memory Stick de la manière suivante :

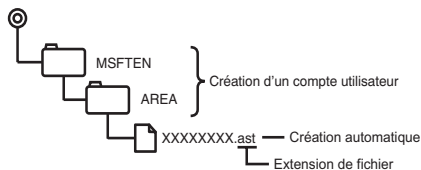

- Les fichiers pouvant être importés dans l'appareil sont créés automatiquement lors de leur téléchargement à partir du site Internet E-iSERV.
- Toutes les cartes d'itinéraire recherchées et les informations de guidage sont sauvegardées dans ces fichiers créés automatiquement.
- Le nom du fichier peut être modifié en utilisant 8 caractères alphanumériques (les espaces ne peuvent pas être utilisés).

Lors de l'utilisation d'un CD-R :

- L'appareil ne peut importer que les fichiers provenant de CD-R et écrits dans des répertoires de base.

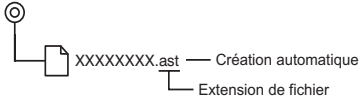

- Les formats de disques pouvant être utilisés sont les suivants :
 - CD-ROM (MODE 1)
 - CD-ROM (MODE2_FORM 1)
- *Les CD-ROM écrits en MODE2_FORM2 ne peuvent être lus.
- Le nom du fichier peut être modifié en utilisant 8 caractères alphanumériques (les espaces ne peuvent pas être utilisés).

MISE EN GARDE

Ne coupez pas l'alimentation et ne mettez pas le commutateur d'allumage hors tension pendant la lecture. L'interruption de la lecture pourrait corrompre les données.

Changer le mode AREA SHOT

1 Appuyez sur le bouton [MUTE] pendant plus d'une seconde.

Les cartes de guidage, les noms des rues aux intersections et les changements de direction s'affichent à l'écran. Appuyez sur le bouton [MUTE] et maintenez-le enfoncé (pendant 1 ou plusieurs secondes) à nouveau pour désactiver le mode Area Shot.

ATTENTION

- Lorsque vous appuyez sur tout autre bouton que [^], [v], [DISP] et [RTN], l'écran de contrôle audio permettant le fonctionnement du système audio s'affiche. Lorsque aucun bouton n'est actionné pendant 6 secondes, l'écran de guidage apparaît à nouveau.
- Si l'écran de contrôle audio s'affiche alors que le mode Area Shot est activé, l'écran de guidage apparaît lorsque vous appuyez sur les boutons [RTN], [^], [v] ou [DISP].

MISE EN GARDE

- Vous ne pourrez pas changer de mode si les données de guidage n'ont pas été importées correctement.
- Ne regardez pas l'écran lorsque vous conduisez.

Utiliser le mode AREA SHOT

Lorsque vous passez manuellement d'un point de guidage à un autre, le point précédent et le point suivant peuvent être confirmés pendant le guidage. Les noms des rues aux intersections et les changements de direction sont représentés sous forme de texte et de flèches.

Configuration de l'écran AREA SHOT

Les deux types de carte suivants peuvent être affichés en mode Area Shot.

- Carte de point d'intersection :
Affichage d'une carte centrée sur le point d'intersection.

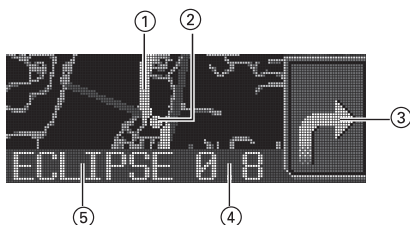

- Carte de l'itinéraire des points de guidage :
Affichage de la carte indiquant l'itinéraire jusqu'au point de guidage suivant.

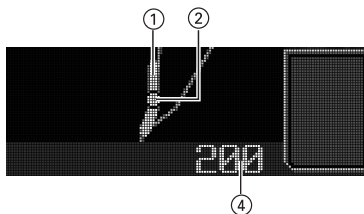

- ① Affichage de l'itinéraire :
L'itinéraire jusqu'au lieu de destination est affiché en violet.
- ② Icône de position du véhicule :
Si un appareil GPS optionnel (GPS105) est connecté, la position de votre véhicule s'affiche. L'icône de position de votre véhicule sur la carte avance parallèlement au déplacement du véhicule.

- ③ Flèches (uniquement sur les cartes de point d'intersection) :

Le sens de l'itinéraire actuel est indiqué par une flèche.

- ④ Affichage de la distance :

Si un appareil GPS optionnel (GPS105) est connecté, la distance entre deux points d'intersection est affichée.

Si un appareil GPS optionnel (GPS105) est connecté, la distance entre la position de votre véhicule et le point d'intersection suivant est affichée (la précision de la distance affichée peut varier en fonction de la qualité de la réception des ondes GPS).

- ⑤ Information textuelle (uniquement sur les cartes de point de guidage) :

Les informations relatives aux points de guidage (sens de l'itinéraire, noms de rue) s'affichent sous forme de texte.

ATTENTION

Les écrans figurant dans ce manuel peuvent différer de ceux du produit amélioré.

Changement de carte

Après être passé par chacun des emplacements décrits dans le guide, il est nécessaire de passer manuellement à l'écran de guidage suivant. Vous pouvez accéder manuellement à l'écran précédent et le confirmer.

Il est possible de paramétrer le système pour qu'il change automatiquement de carte lorsqu'un appareil GPS optionnel (GPS105) est connecté. (pour plus de détails, consultez « Changement automatique de carte » à la page 141).

1 Appuyez sur [^] et [v] pour passer d'un point de guidage à l'autre.

Bouton [v] :

Permet de passer au point de guidage suivant.

Bouton [^] :

Permet de passer au point de guidage précédent.

À chaque fois que vous appuyez sur ce bouton, le guidage affiche les changements comme indiqué ci-après :



Point de départ

[^] ↑ ↓ [v]



Intersections, etc.



Itinéraire entre deux intersections (avec l'appareil GPS connecté)

[^] ↑ ↓ [v]



Lieu de destination

Parcourir à nouveau les informations

Les informations comportant les noms des rues aux intersections et les changements de direction peuvent être parcourues à l'écran. Vous pouvez afficher un maximum de 9 caractères par écran. Vous pouvez faire défiler les caractères supplémentaires sur l'écran. Une fois le défilement terminé, les neuf premiers caractères s'affichent à nouveau à l'écran. Pour un nouveau défilement, effectuez les opérations suivantes :

1 Appuyez sur le bouton [DISP].

Les informations de guidage peuvent être parcourues à nouveau.

Changer les écrans AREA SHOT

Vous pouvez accéder à l'écran audio en mode AREA SHOT.

1 Appuyez brièvement (moins d'une seconde) sur le bouton [RTN].

Lorsque vous appuyez plusieurs fois sur ce bouton, vous pouvez passer de l'écran AREA SHOT à l'écran Audio et vice-versa.

Fonctionnement avec un appareil GPS optionnel (GPS105) connecté

Lorsqu'un appareil GPS optionnel (GPS105) est connecté, il est possible d'exécuter les fonctions suivantes, en plus des fonctions standard :

- Changement automatique de carte
- Signaux sonores de guidage

ATTENTION

- Lorsque votre véhicule entre dans la zone de la carte/affichage du point de guidage, un repère clignotant apparaît pour indiquer la position de votre véhicule.

Repère de position du véhicule



Lorsqu'il sort de la zone de la carte de suivi de l'itinéraire, le repère de position du véhicule disparaît.

Changement automatique de carte

La carte de la zone où vous vous trouvez s'affiche automatiquement en fonction de la position de votre véhicule sur la carte.

1 Appuyez sur le bouton [RTN] pendant plus d'une seconde.

Automatique ← → Manuel

Appuyez sur le bouton [^] pour afficher le point de guidage suivant lorsque « Manuel » est sélectionné.

Signaux sonores de guidage

- Lorsque la carte affichée change pour que la carte correspondant à la zone suivante soit affichée, une sorte de signal sonore vous avertira de ce changement. Lorsque votre véhicule s'approche d'une intersection, une autre sorte de signal sonore vous en avertit.
- Si votre véhicule ne passe pas par l'intersection et que la carte affichée change pour que la carte correspondant à la zone suivante soit affichée, il n'y aura pas de signal sonore.

Affichage de la distance jusqu'à l'intersection suivante

- la distance en ligne droite entre la position de votre véhicule et l'intersection suivante est constamment actualisée et affichée.
- La distance à parcourir affichée avant que la carte ne change pour afficher la zone suivante est « 0 » (zéro).
- Si votre véhicule n'est pas passé par l'intersection, la distance à parcourir sera affichée, indépendamment de l'augmentation ou de la diminution de la distance sur la carte affichée.
- L'unité de distance est « mi » (mile) pour les États-Unis et « km » (kilomètre) pour l'Australie. Mais ces unités ne sont pas affichées à l'écran.



ATTENTION

- La distance à parcourir est actualisée avant que vous n'arriviez à l'intersection suivante et après l'avoir dépassée, « 0 » s'affiche à l'écran.
 - La position actuelle est déterminée grâce aux informations envoyées par le satellite GPS. Il peut arriver que la distance à parcourir affichée ne soit pas correcte car la position actuelle affichée à l'écran n'est pas la même que la position réelle suite à une erreur dans les informations.
 - Si la communication de données avec le satellite GPS est interrompue, la position actuelle et la distance à parcourir affichées ne peuvent pas être correctes.
-

Affichage de l'itinéraire entre deux intersections (entre 2 endroits)

La carte de l'itinéraire entre la position actuelle et l'intersection suivante s'affiche en fonction de la position de votre véhicule.

Avec l'écran de fonctionnement audio

Si votre véhicule entre dans la zone de la carte d'un point de guidage alors que l'écran de fonctionnement audio est affiché, le message [Map coverage area] (zone de couverture de la carte) s'affiche à l'écran. Appuyez sur le bouton [RTN] pour revenir à l'écran AREA SHOT. Si vous appuyez sur le bouton de fonctionnement audio, le message [Map coverage area] disparaît et vous pouvez utiliser le système audio.

Comment utiliser la commande audio ?

Réglage du volume sonore

1 Tournez le bouton [AUDIO CONTROL] vers la droite ou la gauche.

Vers la droite :

Permet d'augmenter le volume.

Vers la gauche :

Permet de diminuer le volume.



ATTENTION

Appuyez brièvement sur le bouton [MUTE] pendant moins d'une seconde pour couper le son ou le rétablir.



AVERTISSEMENT

Ne réglez pas le volume ou toute autre commande lorsque vous êtes au volant de votre véhicule. Procédez aux réglages véhicule arrêté.

Activation du réglage du contour

Le réglage du contour peut être activé pour relever le niveau des fréquences faibles et élevées lorsque le volume sonore est bas.

Le contour permet de compenser la faiblesse apparente des fréquences faibles et élevées lorsque le volume sonore est bas en amplifiant les sons graves et aigus.



1 Appuyez sur le bouton [AUDIO CONTROL] pendant plus d'une seconde : le message [LOUD ON] s'affiche.



ATTENTION

- Si la fonction contour est activée, vous pouvez la désactiver en appuyant sur le bouton [AUDIO CONTROL] pendant plus d'une seconde.
- La commande du contour n'est pas disponible lorsque la fonction CSII est activée. Pour activer cette fonction, vous devez désactiver la fonction CSII (pour plus de détails sur l'activation ou la désactivation de la fonction, voir page 147).

Changer de modes de commande audio

Cette méthode permet d'accorder finement différents modes de commande audio.

1 Appuyez brièvement sur le bouton [AUDIO CONTROL] pendant moins d'une seconde pour sélectionner l'élément que vous souhaitez régler.

Les modes sont modifiés selon l'ordre établi ci-dessous à chaque nouvelle pression sur le bouton.

Lorsque le mode Son est réglé sur le mode Avancé :

VOL → BAL*1 → FAD*1 → NON-F → SVC

Lorsque le mode Son est réglé sur le mode Normal :

VOL → BASS → MID → TREB → BAL → FAD → NON-F → SVC

*1: Les réglages ne peuvent pas être effectués lorsque le sélecteur de position ou le CS II est activé.

*2: Les réglages ne peuvent pas être effectués en mode FM.

| Mode | Fonction | Bouton [AUDIO CONTROL] | |
|---------------------------------|--|---|--|
| | | Vers la gauche : | Vers la droite : |
| VOL (VOLUME) | Permet de régler le volume. | Permet de diminuer le volume. | Permet d'augmenter le volume. |
| BASS | Permet de régler le niveau des basses. Le mode Basses peut être réglé pour chaque source (lecteur CDP/CDC, FM, AM et carte mémoire Memory Stick). | Permet d'atténuer les basses. | Permet d'accentuer les basses. |
| MID (MEDIUM) | Permet de régler le niveau des sons médium. Le mode Médium peut être réglé pour chaque source (lecteur CDP/CDC, FM, AM et carte mémoire Memory Stick). | Permet d'atténuer les sons médium. | Permet d'accentuer les sons médium. |
| TREB (AIGU) | Permet de régler le niveau des aigus. Le mode Aigu peut être réglé pour chaque source (lecteur CDP/CDC, FM, AM et carte mémoire Memory Stick). | Permet d'atténuer les aigus. | Permet d'accentuer les aigus. |
| BAL (BALANCE) | Permet de régler le niveau acoustique des haut-parleurs gauche et droit. | Permet de renforcer l'action des haut-parleurs gauches. | Permet de renforcer l'action des haut-parleurs droits. |
| FAD (EQUILIBREUR) | Permet de régler le niveau acoustique des haut-parleurs avant et arrière. | Permet de renforcer l'action des haut-parleurs arrière. | Permet de renforcer l'action des haut-parleurs avant. |
| NON-F (NON EQUILIBREUR) | Permet de régler le niveau non équilibré (pour les caissons de basse connectés, etc.). | Permet de diminuer le niveau. | Permet d'augmenter le niveau. |
| SVC (commande du volume source) | Permet de régler différents volumes pour chaque mode audio. Lorsque le mode SVC est réglé, le volume sonore peut être modifié comme dans les exemples présentés dans le tableau de la page suivante. | Permet de diminuer le niveau SVC. | Permet d'augmenter le niveau SVC. |

Exemples de réglages :

Le volume du mode FM initial (valeur par défaut : 40) est utilisé comme référence pour enregistrer les différences du volume sonore réglées pour chaque mode audio.

| Mode Audio | FM | AM | CD | Memory Stick |
|---|----------------|--------------------------------|--------------------------------|-------------------------------|
| Valeur par défaut (Volume sonore) | Référence (40) | 0 (40) | 0 (40) | 0 (40) |
| Réglage SVC (Volume sonore) | Référence (40) | Valeur de réglage SVC +15 (55) | Valeur de réglage SVC -10 (30) | Valeur de réglage SVC +5 (45) |
| Lorsque le volume sonore passe de 40 à 45 en mode FM | 45 | 55 → 60 | 30 → 35 | 45 → 50 |
| Lorsque le volume sonore passe de 35 à 60 en mode CD. | 45 → 70 | 60 → 80* | 60 | 50 → 75 |
| Lorsque le volume sonore passe de 80 à 20 en mode AM. | 70 → 5 | 20 | 60 → 0* | 75 → 10 |
| Lorsque le volume sonore passe de 10 à 35 en mode Carte mémoire Memory Stick. | 5 → 30 | 20 → 45 | 0 → 20 | 35 |

*:Le volume sonore peut varier selon une fourchette comprise entre un maximum de 80 et un minimum de 0. Lorsque vous tentez de dépasser le niveau du volume sonore maximum ou minimum, la valeur ne change pas. Pour le changeur de CD, le mode SVC permet de régler le volume en utilisant les valeurs de réglage du lecteur de CD.

Le volume sonore peut varier selon une fourchette comprise entre -10 et +20.



ATTENTION

Si les bornes de la batterie sont débranchées pour une intervention sur le véhicule, les réglages du SVC reviennent à leurs valeurs par défaut. Si tel est le cas, vous devrez effectuer de nouveaux réglages.

Comment utiliser le mode Réglage du son ?

A propos du mode Réglage du son

Cet appareil est équipé de deux modes de réglage du son : mode Normal et mode Avancé.

En mode Normal, le réglage des caractéristiques acoustiques dans l'habitacle est relativement simple. Il s'agit par ailleurs de systèmes sonores élémentaires comportant notamment des haut-parleurs avant et arrière ainsi qu'un caisson de basses.

En mode Avancé, la qualité sonore peut être réglée élément par élément et fait appel à des réglages plus complexes qu'en mode Normal. Pour plus de détails, reportez-vous au tableau ci-dessous et au fonctionnement de chaque mode.

Les réglages suivants peuvent être effectués respectivement en mode Normal et Avancé.

| | Mode Normal (reportez-vous à la page 152) | Mode Avancé (reportez-vous à la page 154) |
|---|---|--|
| DSP | ○ | × |
| Position | ○ | × |
| SRS Circle Surround II | × | ○ |
| Egaliseur paramétrique | × | ○ |
| Réglage de temporisation | × | ○(Simplifié) |
| Répartiteur | ○ | ○ |
| Harmoniseur multiple | ○ | ○ |
| Phase non équilibrée | ○ | ○ |
| Sortie non équilibrée | ○ | ○ |
| Données sonores | × | ○ |
| Personnalisation des effets sonores E-iSERV (égaliseur paramétrique) | × | ○(voir page 150) |
| Personnalisation des effets sonores E-iSERV (réglage de temporisation) | × | ○(Simplifié) (reportez-vous à la page 150) |
| Personnalisation des effets sonores E-iSERV (répartiteur) | × | ○(voir page 150) |

Sélecteur de position

Lorsque la position du siège de l'auditeur est sélectionnée, le temps mis par les ondes sonores pour parcourir la distance séparant les haut-parleurs de l'auditeur peut être réglé afin d'obtenir une orientation sonore plus naturelle. Cet appareil vous permet de régler quatre positions différentes.

SRS Circle Surround II (CS II)

SRS Circle Surround II offre un son ambiophonique unique équivalent à 5,1 canaux via un système à quatre haut-parleurs seulement grâce à trois effets combinés :

Le décodeur Circle Surround qui permet d'obtenir un son ambiophonique à 5,1 canaux à partir de tous les formats stéréo (L/R ou Lt/Rt, y compris les informations concernant le son ambiophonique), la fonction SRS TruBass qui nous permet de ressentir les sons graves fondamentaux perdus via une réponse psychoacoustique du cerveau qui se produit lorsque deux harmoniques adjacents sont soigneusement sélectionnés et amplifiés et la fonction SRS FOCUS qui élève verticalement l'image sonore et qui résulte d'une technologie brevetée de traitement du son numérique basée sur la théorie HRTF (Head Related Transfer Function (Fonction de transfert acoustique de la tête)).



est une marque commerciale de SRS Labs, Inc.

La technologie Circle Surround II est fournie sous licence par SRS Labs, Inc.

DSP

La fonction DSP permet de reproduire différents environnements définis en usine en ajoutant des réverbérations à la plage musicale en cours de lecture.

Egaliseur paramétrique

Divers matériaux sont utilisés dans la fabrication des sièges et des vitres d'un véhicule. Ces matériaux absorbant et réfléchissant les sons de différentes manières, l'égaliseur paramétrique vous permet de régler les crêtes et les crevasses de fréquence dans le véhicule pour pallier cet inconvénient.

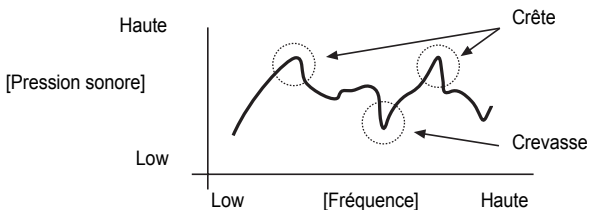

Un « égaliseur » est une fonction permettant de corriger les crêtes et les crevasses pour aplanir les fréquences. Cependant, avec un égaliseur graphique normal, la fréquence médiane et la valeur Q (netteté et largeur de bande) sont fixes : lorsque les bandes voisines sont corrigées, la correction des distorsions des crêtes et des crevasses reste limitée.

Un « égaliseur paramétrique » vous permet de régler la fréquence médiane, la valeur Q (netteté et largeur de bande) et le gain à différents niveaux, de sorte que vous pouvez effectuer des réglages précis dans des zones spécifiques de la bande de fréquences.

[Caractéristiques de l'égaliseur paramétrique]

1 Vous pouvez modifier la fréquence médiane.

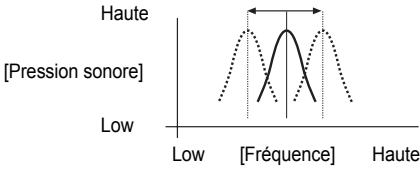

3 Vous pouvez modifier la valeur Q (netteté/largeur de bande).

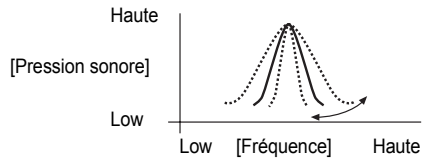

2 Vous pouvez modifier le gain.

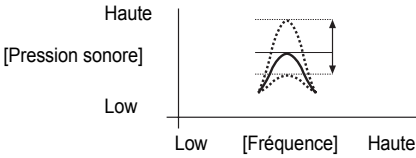

Sept bandes peuvent être réglées grâce à l'égaliseur paramétrique lorsque l'appareil est en mode Normal.

Réglage de temporisation

Avec le système sonore du véhicule, l'emplacement des haut-parleurs gauche et droit et la position de l'auditeur sont tels que la distance qui les sépare n'est quasiment jamais identique. Le temps que met le son pour atteindre l'auditeur diffère donc selon que le son est émis par l'un ou l'autre haut-parleur. Il en résulte que les phases de chacun des haut-parleurs (polarisation) ne correspondent pas et le son ne semble pas naturel, comme si l'étage audio n'était pas assez large.

La fonction Réglage de temporisation corrige le temps mis par les ondes sonores pour atteindre l'auditeur et règle ainsi la phase optimale de la position d'écoute pour que le son devienne plus riche, comme s'il émanait d'un étage audio.

La méthode de réglage la plus simple consiste à mesurer la distance réelle à chaque haut-parleur et à calculer la différence avec le haut-parleur le plus éloigné de manière à déterminer le décalage du son provenant de chaque haut-parleur.

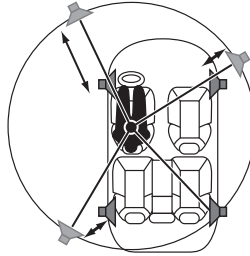

La fonction Réglage de temporisation simplifiée est disponible en mode Avancé. Vous pouvez régler quatre paramètres seulement (sélecteur de position, type de véhicule, réglage du haut-parleur d'aigus et réglage de la position du haut-parleur arrière) avec cette fonction et pouvez ainsi effectuer des réglages de temporisation simples sans avoir à mesurer la distance réelle avec chaque haut-parleur.

Répartiteur

La bande de fréquences enregistrée sur des supports audio (CD par exemple) est très large, puisqu'elle est comprise entre 20 Hz et 20 kHz. Il s'avère donc difficile, pour un seul haut-parleur, de lire toutes les fréquences d'une telle plage.

C'est pourquoi plusieurs haut-parleurs peuvent être utilisés avec différentes bandes de fréquences (aiguës, médium et graves) attribuées à chaque haut-parleur de manière à ce que les plus larges d'entre elles puissent être lues.

La fonction Répartiteur permet d'attribuer les plages de fréquences devant être lues par chaque haut-parleur en fonction du matériel installé et son agencement, ce afin d'en obtenir les meilleures performances et de fournir les fréquences les plus stables possibles.

Cette fonction comprend un filtre passe-haut (HPF) pour la lecture des sons aigus et un filtre passe-bas (LPF) pour la lecture des sons graves. Ces deux filtres HPF et LPF sont par ailleurs tous deux utilisés pour la lecture des sons médium.

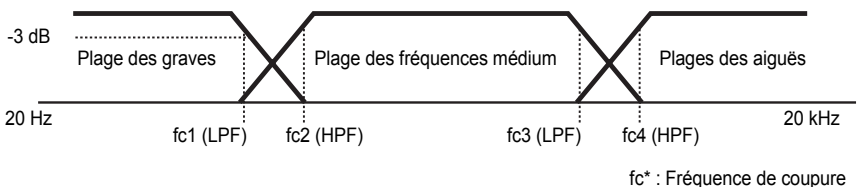

Par exemple, lors du réglage du filtre HPF, les fréquences inférieures à celle qui a été spécifiée sont progressivement assourdis au lieu de n'être simplement pas lues. La fonction Réglage de la pente permet de régler ces effets d'assourdissement.

Lorsque la pente d'un filtre est élevée (12 dB/oct par exemple), les sons se mêlant aux bandes avoisinantes deviennent moins nombreux, de sorte que seule la bande cible est lue. La fusion des sons provenant des haut-parleurs diminue également et la distorsion augmente.

Exemples de réglages

- La fonction Répartiteur est un filtre permettant d'attribuer des bandes de fréquences spécifiques.
- Le filtre passe-haut (HPF) supprime les fréquences inférieures à la fréquence spécifiée (plage des graves) et autorise le passage des fréquences plus élevées (plage des aigus).
- Le filtre passe-bas (LPF) supprime les fréquences supérieures à la fréquence spécifiée (plage des aigus) et autorise le passage des fréquences plus basses (plage des graves).
- La pente est le niveau à partir duquel les fréquences qui lui sont supérieures ou inférieures d'une octave sont assourdis.
Plus la valeur de la pente est grande, plus la pente est forte. En outre, lorsque "PASS" est sélectionné, la pente est supprimée (le son ne passe pas à travers les filtres) et la fonction Répartiteur est inactive.

Cet appareil est un système acoustique simple comportant notamment des haut-parleurs avant et arrière ainsi qu'un caisson de basses. Dans ce cas, le répartiteur peut être utilisé pour appliquer le filtre HPF aux haut-parleurs avant et arrière et le filtre LPF au caisson de basses de manière à ce que le son produit par les différents haut-parleurs fusionne correctement.

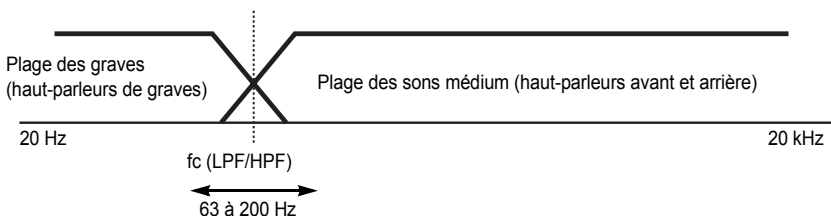

Harmoniseur multiple

Lorsque les sons originaux sont convertis aux formats MP3/WMA et carte mémoire Memory Stick (ATRAC3), les plages de fréquences habituellement inaudibles pour l'être humain sont compressées. L'harmoniseur multiple peut être utilisé pour lire ces sons compressés et leur rendre leur puissance et leur richesse originales.

Phase non équilibrée

Les sons produits par les haut-parleurs de graves comprennent des sons appartenant aux mêmes plages de fréquences que ceux produits par les haut-parleurs avant et arrière. Selon les conditions d'émission dans l'habitacle, certains d'entre eux peuvent s'annuler mutuellement. Vous pouvez remédier à ce phénomène en modifiant la phase du haut-parleur de graves.

La phase du haut-parleur de graves peut être réglée sur Minutage normal (le minutage de la sortie des haut-parleurs avant et arrière et celui du haut-parleur de graves sont identiques) ou sur Minutage inversé (le minutage de la sortie des haut-parleurs avant et arrière et celui du haut-parleur de graves sont différents), selon les conditions de fonctionnement dans l'habitacle.

Sortie non équilibrée

Selon l'amplificateur externe, la sortie non équilibrée peut être mono ou stéréo.

Personnalisation des effets sonores E-iSERV

Le réglage de l'égaliseur paramétrique, de la temporisation et du répartiteur peut être effectué sur l'appareil ou via le site Internet d'Eclipse (les réglages peuvent être enregistrés sur un CD-R ou une carte mémoire Memory Stick).

- **Egaliseur paramétrique automatique (mode Avancé uniquement)**

Cette fonction permet de corriger automatiquement la distorsion des fréquences (crêtes et crevasses) à partir des mesures de ces mêmes fréquences effectuées dans le véhicule.

La correction automatique de l'égaliseur paramétrique automatique est effectuée de la manière suivante :

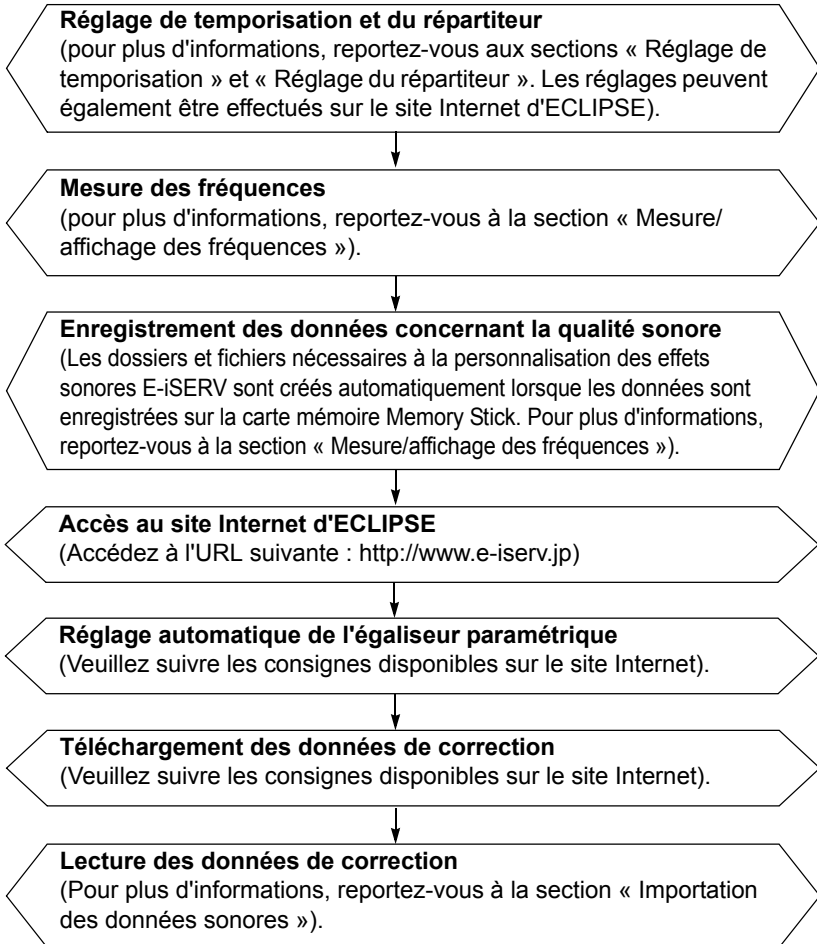

- **Réglage de temporisation et du répartiteur**

Les réglages autres que celui de cet appareil peuvent être effectués sur le site Internet d'ECLIPSE. La procédure de réglage qui s'affiche à l'écran est très simple. Accédez au site Web d'ECLIPSE et suivez les instructions qui s'affichent à l'écran. Après cela, téléchargez les données corrigées sur le CD-R ou sur la carte mémoire Memory Stick et chargez-les sur votre appareil, (pour plus d'informations sur la lecture des données de réglage, reportez-vous à la section « Importation des données sonores »).

URL: <http://www.e-iserv.jp>

Fonctionnement en mode Normal

1 Appuyez sur le bouton [SOUND] pendant plus d'une seconde.

L'appareil passe en mode Réglage du son (mode Normal).

Pour plus d'explications sur le fonctionnement en mode Avancé, reportez-vous à la section « Fonctionnement en mode Avancé » à la page 154.

ATTENTION

Lorsque vous appuyez sur le bouton [SOUND] en mode Réglage du son, ce mode est désactivé et l'appareil revient au mode Musique normal.

MISE EN GARDE

Lorsque vous passez du mode Normal au mode Avancé et vice versa, veuillez vous assurer que le volume sonore est réglé sur 0.

2 Tournez le bouton [SEL] pour sélectionner un élément à régler.

Les différents éléments défilent dans l'ordre suivant ; l'élément sélectionné est mis en surbrillance.

Appuyez sur le bouton [SEL] pour sélectionner l'élément à régler. Une fois l'élément à régler sélectionné, suivez les procédures figurant dans la liste ci-dessous :

Réglage DSP

La fonction DSP ajoute un effet de réverbération pour simuler une ambiance dans différents types d'environnements (taille de la pièce).

1 Tournez le bouton [SEL] pour sélectionner la taille de la pièce.

... CONCERT ↔ LIVE ↔ CLUB
 ↔ CATHEDRAL ↔ STADIUM
 ↔ DEFEAT ↔ CONCERT ...

2 Appuyez sur le bouton [SEL].

Réglage du sélecteur de position (POSITION)

Lorsque la position du siège de l'auditeur est sélectionnée, le temps mis par les ondes sonores pour parcourir la distance séparant les haut-parleurs de l'auditeur peut être réglé afin d'obtenir une orientation sonore plus naturelle. Cet appareil vous permet de régler quatre positions différentes.

1 Tournez le bouton [SEL] pour sélectionner l'élément à régler.

... Front L ↔ Front R ↔ Front
 ↔ Rear ↔ OFF ↔ Front L ...

2 Appuyez sur le bouton [SEL].

 **ATTENTION** : Si le sélecteur de position est réglé sur une valeur autre que OFF, les réglages BAL (balance) et FAD (équilibre) peuvent être annulés.

Sélection de la phase non équilibrée (Non-F Phase)

La fusion des sons produits par les haut-parleurs avant et arrière et le haut-parleur des graves peut être améliorée en sélectionnant la phase. Passez à une phase permettant aux haut-parleurs de se combiner sans dissonance.

1 Tournez le bouton [SEL].

NORMAL : Phase normale

REVERSE : Phase inverse

2 Appuyez sur le bouton [SEL].

Réglage du répartiteur (X-Over)

Les fréquences du filtre passe-haut (HPF) des haut-parleurs avant et arrière et du filtre passe-bas (LPF) du haut-parleur des graves peuvent être réglées dans une plage comprise entre 63 et 200 Hz (la démarche est la même que pour les fréquences de coupure des filtres HPF et LPF).

1 Tournez le bouton [SEL] pour sélectionner la fréquence de coupure.

63 Hz ↔ 80 Hz ↔ 100 Hz ↔
125 Hz ↔ 160 Hz ↔ 200 Hz

2 Appuyez sur le bouton [SEL].

3 Appuyez sur les boutons pour régler la pente.

[▲] permet d'augmenter le niveau.

[▼] permet de diminuer le niveau.



ATTENTION : Si aucun haut-parleur de graves n'est branché, réglez la pente sur PASS (si la pente n'est pas réglée sur PASS, la plage des fréquences graves n'est pas émise par les haut-parleurs).

Réglages de l'harmoniseur multiple (harmoniseur)

Cette fonction utilise la synthèse harmonique pour rétablir le composant haute fréquence perdu lors de la compression, de sorte qu'un meilleur son peut être obtenu lors de la lecture des fichiers MP3 /WMA et de la carte mémoire Memory Stick (ATRAC3).

1 Tournez le bouton [SEL] pour sélectionner l'élément à régler.

Hi : efficacité élevée
Low : efficacité moindre

... OFF ↔ Hi ↔ Low
↔ OFF ...

2 Appuyez sur le bouton [SEL].

Sortie non équilibrée

La sortie non équilibrée peut être mono ou stéréo. Sélectionnez la méthode correspondant à la sortie du caisson de basses branché sur l'appareil.

1 Tournez le bouton [SEL] pour sélectionner Stereo or Monaural.

2 Appuyez sur le bouton [SEL].

3 Appuyez sur le bouton [RTN].

D'autres réglages peuvent également être effectués en mode Normal.

4 Appuyez sur le bouton [SOUND] ou [RTN] pour quitter le mode Réglage du son.

Fonctionnement en mode Avancé

1 Appuyez sur le bouton [SOUND] pendant plus de deux secondes.

L'appareil passe du mode Normal au mode Avancé et vice versa à chaque fois que vous appuyez sur le bouton. En mode Avancé, « ADVANCE MODE ON » et une liste déroulante s'affichent à l'écran.

ATTENTION

Lorsque vous appuyez sur le bouton [SOUND] en mode Réglage du son, ce mode est désactivé et l'appareil revient au mode Musique normal.

MISE EN GARDE

Lorsque vous passez du mode Normal au mode Avancé et vice versa, veuillez vous assurer que le volume sonore est réglé sur 0.

2 Tournez le bouton [SEL] pour sélectionner un élément à régler.

Les différents éléments défilent dans l'ordre suivant ; l'élément sélectionné est mis en surbrillance.

Appuyez sur le bouton [SEL] pour sélectionner l'élément à régler. Une fois l'élément à régler sélectionné, suivez les procédures figurant dans la liste ci-dessous :

SRS Circle Surround II (CS II)

1 Tournez le bouton [SEL].

Loud et Position ne peuvent pas être modifiés avec les réglages Hi et Low.

... Low ↔ OFF ↔ Hi ↔ Low ...

2 Appuyez sur le bouton [SEL].

3 Tournez le bouton [^].

Si CSII est réglé sur HI ou Low, il est possible d'activer ou de désactiver TruBass.

 ATTENTION : Si la fonction CSII est réglée sur une valeur autre que OFF, les réglages BAL (balance) et FAD (équilibreur) peuvent être annulés.

Réglage de l'égaliseur paramétrique (PEQ)

L'égaliseur paramétrique permet de régler 7 bandes de fréquences.

| | |
|---|--|
| <p>1 Tournez le bouton [SEL] pour sélectionner la bande à régler.</p> | <p>... 1 → 2 → 3 → 4 → 5 → 6 → 7 → 1 ...</p> |
| <p>2 Tournez le bouton [SEL] pour sélectionner la fréquence à régler.</p> | <p>1: 1 : 63 Hz↔80 Hz↔100 Hz 2: 125 Hz↔160 Hz↔200 Hz 3: 250 Hz↔315 Hz↔400 Hz↔500 Hz 4: 630 Hz↔800 Hz↔1 kHz↔1,25 kHz 5: 1,6 kHz↔2 kHz↔2,5 kHz↔3,15 kHz 6: 4 kHz↔5 kHz↔6,3 kHz↔8 kHz 7: 10 kHz↔12,5 kHz↔16 kHz</p> |
| <p>3 Appuyez sur les boutons pour régler la pente.</p> | <p>[▲] permet d'augmenter le niveau.</p> |
| | <p>[▼] permet de diminuer le niveau.</p> |
| <p>4 Appuyez sur le bouton [6] pour sélectionner le type de courbe Q. Chaque fois que vous appuyez sur ce bouton, la courbe Q prend la forme suivante.</p> | <p>NORMAL NET LENT</p>  |
| <p>5 Répétez ces opérations aux étapes 1 à 4 pour modifier les réglages de chaque bande.</p> | |
| <p>6 Appuyez sur un des bouton [1] à [5] pendant plus de deux secondes pour présélectionner une valeur. La valeur présélectionnée est écrasée par la valeur réglée en suivant les étapes ci-dessus. Le réglage de temporisation et celui du répartiteur sont également enregistrés.</p> | |

Sélection d'un mode Egaliseur à partir de la mémoire

Appuyez sur un bouton de présélection pour sélectionner le mode Egaliseur enregistré dans la mémoire et associé à ce dernier. Les boutons permettant le réglage des modes Egaliseur dans la mémoire sont appelés Boutons de présélection.

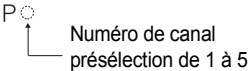
| |
|--|
| <p>1 Appuyez sur un bouton compris entre [1] et [5] pendant moins de deux secondes. Le modèle présélectionné et enregistré dans la mémoire est récupéré.</p> |
| <p>2 Appuyez sur le bouton [RTN]. D'autres réglages peuvent également être effectués en mode Avancé.</p> |
| <p> ATTENTION : Lorsque la valeur présélectionnée est modifiée, l'affichage suivant apparaît :</p> <div style="text-align: right; margin-top: 20px;">  </div> |

Mesure/affichage des fréquences

Les fréquences dans le véhicule peuvent être mesurées et affichées à l'écran. Vous pouvez prendre ces mesures comme référence lors du réglage de l'égaliseur paramétrique. Vous devez écrire le résultat de ces mesures sur une carte mémoire Memory Stick pour pouvoir corriger les réglages de l'égaliseur paramétrique automatiquement en personnalisant des effets sonores E-iSERV.



ATTENTION :

- Réglez la temporisation (reportez-vous à la page 148) et le répartiteur (reportez-vous à la page 149) avant de mesurer les fréquences.
- Lors de la mesure de ces fréquences, les réglages de la fonction CSII et du contour sont automatiquement annulés.

Affichage des fréquences à l'écran

1 Branchez le microphone (fourni séparément) via un connecteur RCA sur la prise auxiliaire gauche de l'appareil.

2 Tournez le bouton [SEL] pour sélectionner PEQ.

Réglez le microphone par rapport à la position réelle de l'oreille et fixez-le sur l'appuie-tête ou sur tout autre dispositif de fixation (fixez le microphone à l'aide d'un ruban adhésif ou d'un lien).

3 Appuyez sur le bouton [SEL].

L'appareil passe en mode Réglage de l'égaliseur paramétrique.

4 Appuyez sur le bouton [AUDIO CONTROL] pendant moins de deux secondes.

Un compte à rebours de 10 secondes commence alors. Quittez le véhicule pendant cette période.

Un bruit rose est produit par les haut-parleurs et la mesure des fréquences démarre.

Le message [Measuring] s'affiche pendant la prise des mesures.

Une fois les mesures effectuées, les résultats s'affichent. Vous pouvez régler le volume (en tournant le bouton [AUDIO CONTROL]) et reprendre les mesures même si vous êtes déjà en train d'en effectuer.

Appuyez à nouveau sur le bouton [AUDIO CONTROL] pour annuler la mesure.

Ecriture sur une carte mémoire Memory Stick

1 Pour cela, suivez la procédure **1** à **3** utilisée pour l'affichage des fréquences.

2 Appuyez sur le bouton [CD ▲] pendant plus d'une seconde.

3 Insérez une carte mémoire Memory Stick.

4 Appuyez sur le bouton [AUDIO CONTROL] pendant plus de deux secondes.

Les mesures peuvent être inscrites sur une carte mémoire Memory Stick et automatiquement corrigées sur le site Internet E-iSERV.



ATTENTION : Fermez les portières et les vitres pendant que vous effectuez la mesure.



MISE EN GARDE : En raison de la simplicité de cette opération, il est possible que des erreurs minimales se produisent dans les résultats des mesures. Par ailleurs, les résultats obtenus ici ne peuvent pas être comparés à ceux obtenus grâce à des dispositifs de mesure professionnels.

5 Appuyez sur le bouton [RTN].



ATTENTION :

• Les données concernant la qualité sonore peuvent être enregistrées sur la carte mémoire Memory Stick de la manière suivante.

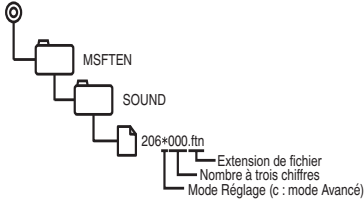

- Les dossiers et fichiers nécessaires à la personnalisation des effets sonores E-iSERV sont créés automatiquement lorsque les données sont enregistrées sur la carte mémoire Memory Stick.
- Sélectionnez un fichier dans **[MSFTEN]**-**[SOUND]** lorsque vous téléchargez des données concernant la qualité sonore sur E-iSERV (site Internet).

Configuration Réglage de temporisation (réglage de temporisation)

Cette fonction permet de corriger la position et les fréquences et donc de retarder les signaux émis par les différents haut-parleurs, de manière à ce que ces derniers atteignent l'auditeur en même temps.



ATTENTION : Avant de sélectionner une position, assurez-vous que la fonction CSII est désactivée (OFF). (pour plus de détails sur l'activation ou la désactivation de la fonction CSII, reportez-vous à la page 154).

1 Tournez le bouton [SEL].

Position ↔ Car Type ↔ Tweeter
↔ Rear SP ↔ Position ...

2 Appuyez sur le bouton [SEL].

Réglage du sélecteur de position (Position)

Lorsque la position du siège de l'auditeur est sélectionnée, le temps mis par les ondes sonores pour parcourir la distance séparant les haut-parleurs de l'auditeur peut être réglé afin d'obtenir une orientation sonore plus naturelle. Cet appareil vous permet de régler quatre positions différentes.

1 Tournez le bouton [SEL] pour sélectionner l'élément à régler.

... Front L ↔ Front R ↔ Front
↔ Rear ↔ OFF ↔ Front L ...

2 Appuyez sur le bouton [SEL].

3 Appuyez sur le bouton [RTN].

D'autres éléments du réglage de temporisation peuvent également être réglés.



ATTENTION : Si le sélecteur de position est activé, les réglages BAL et FAD sont annulés.

Sélection du type de véhicule (Type de voiture)

Vous pouvez sélectionner les réglages de temporisation correspondant à votre véhicule dans une gamme de réglages préétablis pour différents types de véhicules, ce qui vous permet de sélectionner automatiquement les réglages de temporisation les mieux adaptés.

| | |
|--|--|
| 1 Tournez le bouton [SEL] pour sélectionner l'élément à régler. | ... Compact ↔ Sedan ↔ Wagon ↔ Mini Van ↔ SUV Truck ↔ Compact ... |
| 2 Appuyez sur le bouton [SEL]. | |
| 3 Appuyez sur le bouton [RTN]. D'autres élément du réglage de temporisation peuvent également être réglés. | |

Réglages du haut-parleur des aiguës (Haut-parleur des aiguës)

Vous pouvez sélectionner l'emplacement de pose du haut-parleur des aiguës et indiquer si le haut-parleur doit être utilisé ou non. Cette fonction vous permet de sélectionner automatiquement les réglages de temporisation les plus adaptés.

| | |
|--|----------------------------------|
| 1 Tournez le bouton [SEL] pour sélectionner l'élément à régler. | ... NO ↔ Dash ↔ Door ↔ NO ... |
| 2 Appuyez sur le bouton [SEL]. | |
| 3 Appuyez sur le bouton [RTN]. D'autres élément du réglage de temporisation peuvent également être réglés. | |
|  ATTENTION : Lorsque les haut-parleurs avant sont posés sur le tableau de bord, vous pouvez régler le haut-parleur des aiguës sur « Dash » même si aucun haut-parleur des aiguës n'a été posé. | |

Sélection de la position du haut-parleur arrière (Rear SP)

Vous pouvez sélectionner l'emplacement de pose du haut-parleur arrière. Cette fonction vous permet de sélectionner automatiquement les réglages de temporisation les plus adaptés.

| | |
|--|---------------|
| 1 Tournez le bouton [SEL] pour sélectionner l'élément à régler. | Door ↔ Autres |
| 2 Appuyez sur le bouton [SEL]. | |
| 3 Appuyez sur le bouton [RTN]. D'autres élément du réglage de temporisation peuvent également être réglés. | |

Réglage du répartiteur (X-Over)

Les fréquences du filtre passe-haut (HPF) des haut-parleurs avant et arrière et du filtre passe-bas (LPF) du haut-parleur des graves peuvent être réglées dans une plage comprise entre 63 et 200 Hz (la démarche est la même que pour les fréquences de coupure des filtres HPF et LPF).

| | |
|---|--|
| 1 Tournez le bouton [SEL] pour sélectionner la fréquence de coupure. | 63 Hz ↔ 80 Hz ↔ 100 Hz ↔ 125 Hz ↔ 160 Hz ↔ 200 Hz |
| 2 Appuyez sur le bouton [SEL]. | |
| 3 Appuyez sur les boutons pour régler la pente. La pente peut être réglée sur « PASS », « 6dB/oct », « 12dB/oct », « 18dB/oct » ou « 24dB/oct ». | [^] permet d'augmenter le niveau. |
| | [v] permet de diminuer le niveau. |
|  ATTENTION : Si aucun haut-parleur de graves n'est branché, réglez la pente sur PASS (si la pente n'est pas réglée sur PASS, la plage des fréquences graves n'est pas émise par les haut-parleurs). | |

Réglages de l'harmoniseur multiple (harmoniseur)

Cette fonction utilise la synthèse harmonique pour rétablir le composant haute fréquence perdu lors de la compression, de sorte qu'un meilleur son peut être obtenu lors de la lecture des fichiers MP3 /WMA et de la carte mémoire Memory Stick (ATRAC3).

| | | |
|---------------------------------------|--|---------------------------------|
| 1 Tournez le bouton [SEL]. | Hi : efficacité élevée Low : efficacité moindre | ... OFF ↔ Hi ↔ Low ↔ OFF ... |
| 2 Appuyez sur le bouton [SEL]. | | |

Sélection de la phase non équilibrée (Non-F Phase)

La fusion des sons produits par les haut-parleurs avant et arrière et le haut-parleur des graves peut être améliorée en sélectionnant la phase. Passez à une phase permettant aux haut-parleurs de se combiner sans dissonance.

| | |
|---------------------------------------|-------------------------|
| 1 Tournez le bouton [SEL]. | NORMAL : Phase normale |
| | REVERSE : Phase inverse |
| 2 Appuyez sur le bouton [SEL]. | |

Sortie non équilibrée

La sortie non équilibrée peut être mono ou stéréo. Sélectionnez la méthode correspondant à la sortie du caisson de basses branché sur l'appareil.

| |
|--|
| 1 Tournez le bouton [SEL] pour sélectionner Stereo or Monaural. |
| 2 Appuyez sur le bouton [SEL]. |

Importation des données sonores

Les données sonores réglées sur le site Internet peuvent être enregistrées sur un CD-R ou une carte mémoire Memory Stick puis importées sur l'appareil.

| | |
|---|---------------------|
| 1 Tournez le bouton [SEL] pour sélectionner les types de supports. | Disc ↔ Memory Stick |
| 2 Appuyez sur le bouton [SEL]. | |
| 3 Insérez un CD-R ou une carte mémoire Memory Stick. | |
| 4 Tournez le bouton [SEL] pour sélectionner le fichier. | |
| 5 Appuyez sur le bouton [SEL]. | |

6 Appuyez sur l'un des boutons [1] à [5] pendant plus de 2 secondes pour effectuer l'enregistrement sur l'appareil.

Le fichier sélectionné est enregistré et associé au bouton sélectionné.

Lors de l'utilisation d'un CD-R, celui-ci est éjecté automatiquement une fois l'écriture terminée.

L'affichage revient à l'écran de sélection de fichier.

ATTENTION :

Lors de l'utilisation d'une carte mémoire Memory Stick :

- Les données concernant la qualité sonore peuvent être enregistrées sur la carte mémoire Memory Stick de la manière suivante.

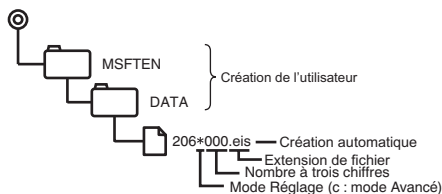

Les dossiers et fichiers nécessaires à la personnalisation des effets sonores E-ISERV sont créés automatiquement lorsque les données sont enregistrées sur la carte mémoire Memory Stick.

Lors de l'utilisation d'un CD-R :

- L'appareil ne peut importer que les fichiers provenant de CD-R et écrits dans des répertoires de base.

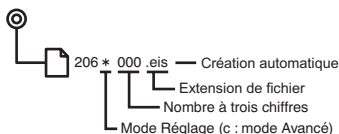

- Les formats de disques pouvant être utilisés sont les suivants :

- CD-ROM (MODE 1)
- CD-ROM (MODE2_FORM 1)

*Les CD-ROM écrits en MODE2_FORM2 ne peuvent être lus.

3 Appuyez sur le bouton [RTN].

D'autres réglages peuvent également être effectués en mode Normal.

4 Appuyez sur le bouton [SOUND] ou [RTN] pour quitter le mode Réglage du son.

MISE EN GARDE

- Ne placez pas le commutateur d'allumage en position OFF.
- Seul le volume peut être réglé.

Modifications en mode Réglage de l'affichage

Ce mode vous permet de régler la luminosité de l'affichage, de modifier la couleur d'éclairage des boutons et d'activer ou de désactiver l'affichage.

1 Appuyez sur le bouton [DISP] pendant plus d'une seconde.

Permet d'accéder au mode de réglage de l'affichage.



ATTENTION

Lorsque vous appuyez sur le bouton [DISP] en mode Réglage de l'affichage, ce mode est désactivé et l'appareil revient au mode Musique normal.

2 Tournez le bouton [SEL] vers la droite ou la gauche pour afficher les éléments de réglage pouvant être sélectionnés.

Les différents éléments pouvant être sélectionnés défilent dans l'ordre suivant.

Appuyez sur le bouton [SEL] pour sélectionner l'élément à régler. Une fois l'élément à régler sélectionné, suivez les procédures figurant dans la liste ci-dessous :

Changer la luminosité

Permet de régler la luminosité de l'affichage et d'atteindre une luminosité idéale.

1 Tournez le bouton [SEL] pour régler la luminosité.

(Niveau) 1 ↔ 2 ↔ 3 ↔ 4 ↔ 5

2 Appuyez sur le bouton [SEL].

Désactivation de l'affichage

Vous pouvez activer et désactiver l'affichage en procédant de la manière suivante :

1 Tournez le bouton [SEL] pour sélectionner ON ou OFF.

2 Appuyez sur le bouton [SEL].



ATTENTION :Lorsqu'un bouton est actionné alors que l'écran affiche OFF, l'affichage à l'écran apparaît au bout de 6 secondes.

L'écran s'éteint lorsque la fonction OFF est sélectionnée. Cependant, il reste possible de régler le mode Réglage de l'affichage.

Importation d'images animées

Les images animées disponibles sur le site Internet d'ECLIPSE (E-ISERV) peuvent être téléchargées et utilisées à la place des images présélectionnées. Rendez-vous sur le site Internet d'ECLIPSE (E-ISERV) pour les télécharger.

Une fois les données téléchargées sur votre ordinateur, copiez-les sur une carte mémoire Memory Stick ou sur un CD-R et importez-les dans l'appareil. (URL : <http://www.e-iserv.jp>)

1 Tournez le bouton [SEL] pour sélectionner le type de média puis appuyez sur le bouton [SEL].

Lors de l'utilisation d'un CD-R :

La façade s'ouvre automatiquement et, si un CD se trouve déjà dans l'appareil, il est automatiquement éjecté.

Lors de l'utilisation d'une carte mémoire Memory Stick :

La façade s'ouvre automatiquement lorsque la carte mémoire Memory Stick contenant les images n'est pas insérée.

| | | |
|----------|---|--|
| 2 | Chargez le média sélectionné. | |
| 3 | Appuyez sur le bouton [OPEN] pour fermer la façade. | |
| 4 | Tournez le bouton [SEL] pour sélectionner les fichiers puis appuyez sur le bouton [SEL]. | |
| 5 | Tournez le bouton [SEL] pour sélectionner les emplacements vers lesquels vous souhaitez importer les données : [Type A] - [Type C]. | Type A ↔ Type B ↔ Type C ↔ Type A ... |
| 6 | Appuyez sur le bouton [SEL]. Le message [OK?] s'affiche. | |
| 7 | Appuyez sur le bouton [SEL]. Cette opération lance l'importation des données dans l'appareil. Les données sont écrasées si elles ont déjà été importées. Une fois l'importation terminée, le message [Completed] s'affiche, la façade s'ouvre et les CD-R sont automatiquement éjectés. Appuyez sur le bouton [▲] pour fermer la façade. | |

3 Appuyez sur le bouton [RTN].

D'autres réglages peuvent également être effectués en mode Réglage de l'affichage.

4 Appuyez sur le bouton [DISP] ou [RTN] pour quitter le mode Réglage de l'affichage.

Des applications permettant la création d'images animées peuvent être téléchargées, vous permettant ainsi de créer vos propres images. Les images animées peuvent être créées de la manière suivante :

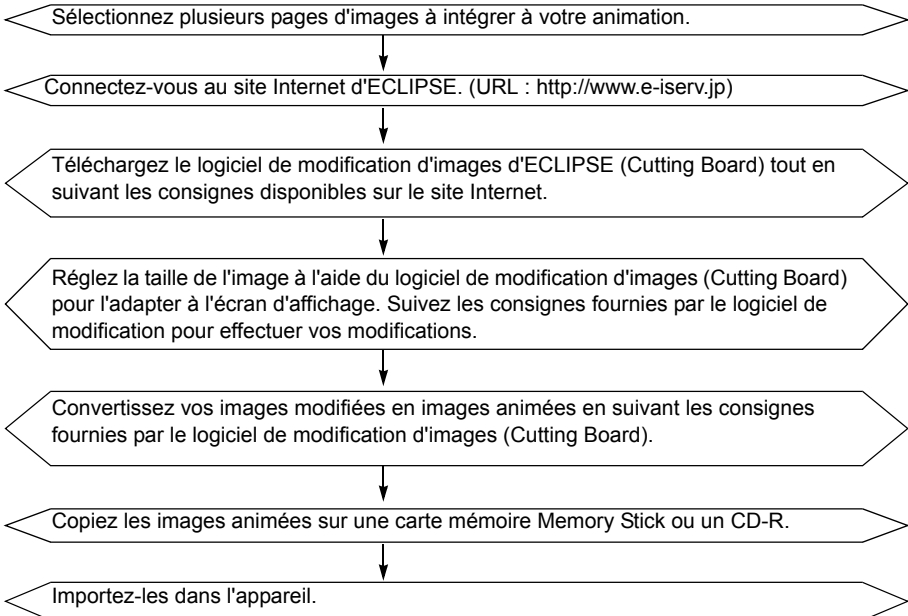

 **ATTENTION**

Lors de l'utilisation d'une carte mémoire Memory Stick :

- Les données téléchargées sur le site Internet d'ECLIPSE (E-iSERV) peuvent être enregistrées dans des dossiers sur la carte mémoire Memory Stick de la manière suivante :

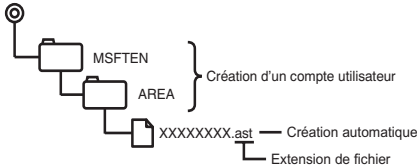

- Les fichiers pouvant être importés dans l'appareil sont créés automatiquement lors de leur téléchargement à partir du site Internet E-iSERV.
- Le nom du fichier peut être modifié en utilisant 8 caractères alphanumériques (les espaces ne peuvent pas être utilisés).

Lors de l'utilisation d'un CD-R :

- L'appareil ne peut importer que les fichiers provenant de CD-R et écrits dans des répertoires de base.

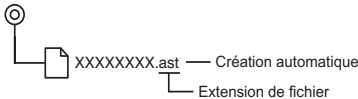

- Les formats de disques pouvant être utilisés sont les suivants :
 - CD-ROM (MODE 1)
 - CD-ROM (MODE2_FORM 1)
 - *Les CD-ROM écrits en MODE2_FORM2 ne peuvent être lus.
- Le nom du fichier peut être modifié en utilisant 8 caractères alphanumériques (les espaces ne peuvent pas être utilisés).

 **CAUTION**

- Ne mettez pas l'appareil sous/hors tension et n'activez pas le commutateur d'allumage lors de l'importation. Ce faisant, vous interrompriez l'importation, ce qui risquerait d'endommager les données.
- Lorsque l'importation se fait à partir d'un CD-R, le processus est plus long si d'autres données ont déjà été enregistrées sur le CD-R.
- Seul le volume peut être réglé.

Changer l'image animée

Vous pouvez sélectionner une image animée disponible sur l'appareil et l'afficher à l'écran. Cet appareil dispose de trois types d'images animées.

Les images animées disponibles via les services Web d'Eclipse peuvent en outre être téléchargées, importées sur l'appareil et affichées. En outre, des applications peuvent être téléchargées et vos propres images converties en images animées (pour plus de détails, voir page 161.)

1 Appuyez brièvement sur le bouton [DISP] pendant moins d'une seconde.

Chaque fois que vous appuyez sur ce bouton, les messages ci-dessous s'affichent dans l'ordre suivant :

… A → B → C → OFF → A …

Les réglages sélectionnés sont appliqués.

Changer la couleur de l'éclairage

Vous pouvez modifier la couleur d'éclairage des boutons en procédant de la manière suivante :

1 Appuyez sur le bouton [LUM].

Chaque fois que vous appuyez sur ce bouton, les messages ci-dessous s'affichent dans l'ordre suivant :

… All Green ↔ Blue/Red ↔
Blue/Green ↔ Blue/Amber ↔
All Red ↔ All Green…

Les réglages sélectionnés sont appliqués.

Changements à l'aide du mode Fonction

Différents réglages peuvent être modifiés.

1 Appuyez sur le bouton [FUNC].

Le mode Fonction est activé.



ATTENTION

Lorsque vous appuyez sur le bouton [FUNC] en mode Fonction, ce mode est désactivé et l'appareil revient au mode Musique normal.

2 Tournez le bouton [SEL] vers la droite ou la gauche pour afficher les éléments de réglage pouvant être sélectionnés.

Les différents éléments pouvant être sélectionnés défilent dans l'ordre suivant.

Appuyez sur le bouton [SEL] pour sélectionner l'élément à régler. Une fois l'élément à régler sélectionné, suivez les procédures figurant dans la liste ci-dessous :

Area Shot (Etats-Unis et Canada uniquement).

Paramétrer la fonction AREA SHOT. Pour plus d'informations sur cette fonction, Reportez-vous en page 136.

Désactiver la fonction Signal sonore (lors de l'activation du bouton)

L'appareil est configuré en usine pour émettre un signal sonore en réponse à l'activation du bouton. Cette fonction peut être désactivée en suivant la procédure suivante :

1 Tournez le bouton [SEL] pour sélectionner ON ou OFF.

2 Appuyez sur le bouton [SEL].

Activation/désactivation de l'affichage de l'horloge

L'affichage de l'horloge passe sur ON/OFF.

1 Tournez le bouton [SEL] pour sélectionner ON ou OFF.

2 Appuyez sur le bouton [SEL].

Réglage de l'heure

Cet appareil utilise l'affichage 12 heures.

1 Appuyez sur le bouton [SEL] pour afficher l'élément que vous souhaitez régler.

2 Tournez le bouton [SEL].

Vers la droite : permet d'avancer l'heure.

Vers la gauche : permet de reculer l'heure.

Changement de l'affichage de l'écran de démonstration

Vous pouvez régler l'affichage de l'écran de démonstration pour que celui-ci apparaisse ou n'apparaisse pas lors de la mise sous tension de l'appareil.

Lorsque l'appareil est mis sous tension, les différents écrans de démonstration (les écrans du fonctionnement audio et les écrans animés, par exemple) apparaissent successivement dans l'ordre suivant.

Lorsque vous appuyez sur un bouton alors que les écrans de démonstration sont affichés, ceux-ci disparaissent et l'écran de fonctionnement audio s'affiche. Si vous n'activez pas la fonction d'affichage de l'état dans les 15 secondes qui suivent, l'affichage revient automatiquement à l'écran de démonstration.

1 Tournez le bouton [SEL] pour sélectionner ON ou OFF.

2 Appuyez sur le bouton [SEL].

HD Radio (Etats-Unis uniquement)

Ce réglage ne peut être sélectionné que lorsque la réception HD Radio est disponible.

Pour plus de détails sur le fonctionnement de la norme HD Radio, Reportez-vous en page 178.

Sensibilité au niveau des sorties auxiliaires

Si un câble AUX proposé en option est branché, le mode Sensibilité peut être sélectionné.

Pour plus de détails sur la sensibilité au niveau des entrées auxiliaires, Reportez-vous en page 183. Uniquement en mode AUX.

Lecture des données concernant le commutateur de direction (Etats-Unis uniquement).

Les données du commutateur de direction téléchargées à partir du site Internet ECLIPSE (E-iSERV) et enregistrées sur un CD-R ou sur une carte Memory Stick, peuvent être chargées dans l'appareil et y être enregistrées.

La façade s'ouvre automatiquement lorsque le mode Commutateur de direction est sélectionné.

1 Insérez le CD-R ou la carte mémoire Memory Stick permettant d'enregistrer les données concernant le commutateur de direction.

2 Tournez le bouton [SEL] pour afficher le fichier que vous souhaitez charger, puis appuyez sur ce bouton [SEL] pour lancer le chargement.

Les données enregistrées sur le CD-R ou la carte mémoire Memory Stick sont lues. [READING] s'affiche lors de la lecture.

Lorsque la lecture des données est terminée, [Completed] s'affiche à l'écran.

Lors de la lecture des données du CD-R, celui-ci est éjecté automatiquement une fois la lecture terminée.

⚠ MISE EN GARDE : Ne coupez pas l'alimentation ou ne tournez pas le commutateur d'allumage au cours de cette procédure. Le contraire entraînerait la corruption des données.
Lorsque les données sont en cours de lecture, seul le volume peut être réglé.

📖 ATTENTION : L'appareil ne peut importer que les fichiers provenant de CD-R et écrits dans des répertoires de base.

Les formats de disques pouvant être utilisés sont les suivants :

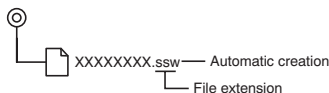

- CD-ROM (MODE1)
- CD-ROM (MODE2_FORM 1)

*Les CD-ROM écrits en MODE2_FORM2 ne peuvent être lus.

Le nom du fichier peut être modifié en utilisant 8 caractères alphanumériques (les espaces ne peuvent pas être utilisés).

3 Appuyez sur le bouton [RTN].

A ce moment de la procédure, d'autres réglages peuvent également être effectués en mode Fonction.

4 Appuyez sur le bouton [FUNC] ou [RTN] pour quitter le mode Fonction.

Réglage de la fonction Commutateur de direction (Etats-Unis uniquement)

Le commutateur de direction monté en usine sur le véhicule est inutilisable lorsque le CD5000 est installé. Le site Internet d'ECLIPSE (E-iSERV) fournit toutefois un logiciel permettant l'utilisation du commutateur de direction, même lorsque l'appareil est installé. Importez ce logiciel sur votre CD5000. Pour plus de détails, contactez votre revendeur. Selon la marque et le modèle de votre véhicule, le logiciel téléchargé sur le site Internet peut s'avérer incompatible avec votre commutateur de direction.

Le logiciel du commutateur de direction peut être téléchargé et importé dans votre appareil de la manière suivante :

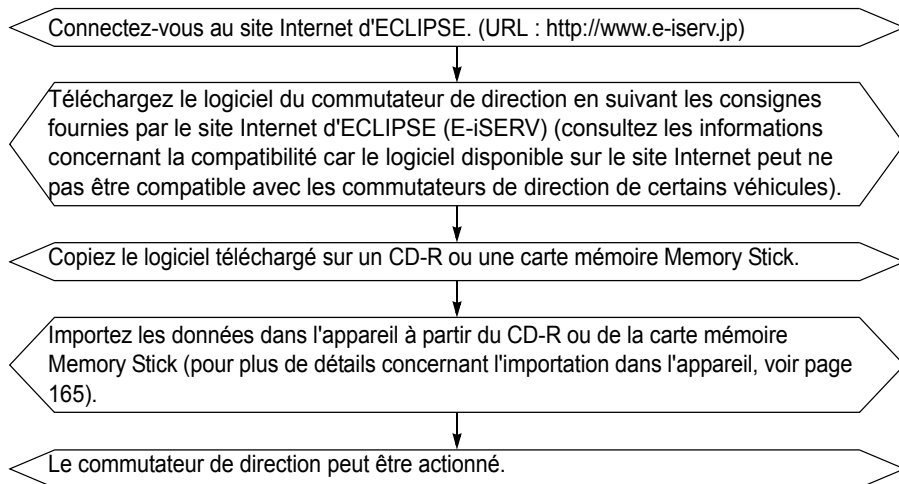

ATTENTION

Consultez votre revendeur pour la compatibilité de votre appareil CD5000 et les procédures de réglage.

Compatibilité avec différents commutateurs

La compatibilité des différents modes de fonctionnement de l'appareil et des commutateurs de direction posés sur votre véhicule est la suivante :

| Nom du commutateur*1 | Utilisation du bouton | Mode | | |
|----------------------|-----------------------|------------------------------------|------------------------------------|------------------------------------|
| | | Syntoniseur | Mode Disque | AUX |
| SEEK+ | Appui court | MISE AU POINT + | PLAGE SUIVANTE | – |
| | Enfoncé | RECHERCHE AVANT*2 | AVANCE RAPIDE | – |
| SEEK- | Appui court | MISE AU POINT - | PLAGE PRECEDENTE | – |
| | Enfoncé | RECHERCHE ARRIERE*2 | RETOUR RAPIDE | – |
| VOL+ | Appui court | Augmentation du volume | Augmentation du volume | Augmentation du volume |
| | Enfoncé | Augmentation progressive du volume | Augmentation progressive du volume | Augmentation progressive du volume |
| VOL- | Appui court | Diminution du volume | Diminution du volume | Diminution du volume |
| | Enfoncé | Diminution progressive du volume | Diminution progressive du volume | Diminution progressive du volume |
| MODE | – | Passage au mode Disque | Passage au mode AUX | Passage au mode Syntoniseur |

| Nom du commutateur*1 | Utilisation du bouton | Mode | |
|----------------------|-----------------------|------------------------------------|---------------------------------------|
| | | Autres | Mise hors tension |
| SEEK+ | – | – | – |
| SEEK- | – | – | – |
| VOL+ | Appui court | Augmentation du volume | – |
| | Enfoncé | Augmentation progressive du volume | – |
| VOL- | Appui court | Diminution du volume | – |
| | Enfoncé | Diminution progressive du volume | – |
| MODE | – | Passage aux différents modes audio | Mise sous tension en mode Syntoniseur |

*1: Les noms des commutateurs varient en fonction de la marque et du modèle du véhicule.

*2: Lorsqu'une radio par satellite Eclipse (Une radio par satellite SIRIUS Eclipse ou autre) (dispositif acheté séparément) est branchée, les catégories peuvent être changées lorsque vous êtes en mode Satellite.

Autres affichages

Affichage d'un rappel

Lorsque des rappels ont été réglés, ceux enregistrés et correspondant à une touche numérique comprise entre [1] et [5] s'affichent à l'écran lors d'un appui bref sur la touche alors que l'appareil est hors tension.

Réglage d'un rappel

- Maintenez une touche numérique enfoncée pendant deux secondes, appareil en mode Veille.**

L'état passe au mode Réglage du rappel.

- Appuyez sur le bouton [^] pour sélectionner le type de caractères.**

Lorsque vous appuyez sur ce bouton, l'appareil passe du mode [ABC] (caractères alphabétiques) au mode [123] (chiffres) et enfin au mode [!&?] (symboles).

- Appuyez sur le bouton [SEL] ou [v] pour sélectionner l'emplacement du caractère à saisir.**

Le caractère est inséré à l'endroit où le curseur clignote :

Bouton [SEL] :

Permet de déplacer le curseur vers la droite.

Bouton [v] :

Permet de déplacer le curseur vers la gauche. Le curseur se déplace vers la gauche lorsque vous appuyez sur le bouton [v] et que vous le maintenez enfoncé.

- Déplacez le bouton [SEL] vers la droite ou vers la gauche pour sélectionner des caractères.**

Vers la droite :

Permet de faire défiler les caractères dans l'ordre indiqué ci-dessous.

Vers la gauche :

Permet de faire défiler les caractères dans l'ordre inverse.

Valeur initiale pour les [Lettres majuscules] [A] [vers la droite]

A → B → C → ... X → Y → Z → A...

Valeur initiale pour les [Chiffres] [1]

[vers la droite]

1 → 2 → 3 → ... 8 → 9 → 0 → 1...

Valeur initiale pour les [Symboles] [!]

[vers la droite]

! → " → # → \$ → % → & → ' → (→)
 → * → + → , → - → . → / → : → ; → <
 → = → > → ? → @ → ^ → _
 → ! ...

- Appuyez sur le bouton [SEL] pour sélectionner les caractères.**



ATTENTION

- Pour changer le type de caractères, reprenez les étapes 2 et 3.
- Vous pouvez saisir un maximum de 10 caractères par rappel.
- Vous pouvez enregistrer un maximum de 5 rappels.

- Appuyez sur le bouton [RTN].**

Le réglage des rappels est à présent terminé.

Suppression d'un rappel

1 Appuyez pendant plus de deux secondes, appareil hors tension, sur la touche numérique correspondant au rappel à supprimer.

2 Appuyez sur le bouton [6] pendant plus de deux secondes.
Le rappel est supprimé.

Fonction d'assistance de fonctionnement

Dans les modes Réglage de l'affichage, Fonction et Réglage du son, une aide s'affiche à l'écran pour vous assister dans la manipulation de votre appareil.

Les boutons permettant les réglages clignotent.

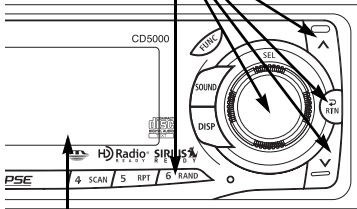

Le bouton sélectionné pour le réglage s'affiche.

Affichage de la clé d'enregistrement de l'utilisateur

La clé d'enregistrement de l'utilisateur constitue le seul identifiant de votre CD5000. Cette clé à 16 caractères est nécessaire pour vous connecter au site Internet d'ECLIPSE (E-iSERV).

1 Vérifiez que l'appareil est en mode Veille.

2 Appuyez sur le bouton [DISP] pendant plus d'une seconde.

Si vous appuyez à nouveau pendant plus d'une seconde sur le bouton [DISP], votre clé d'enregistrement de l'utilisateur à 16 caractères s'affiche.

ATTENTION

Votre clé d'enregistrement est un identifiant à 16 caractères composé de chiffres entre 0 et 9 et de lettres entre A et F.

Comment utiliser l'appareil avec un adaptateur d'interface iPod® proposé en option ?

- Lorsqu'un adaptateur d'interface iPod proposé en option (iPC-106) est branché à cet appareil, vous pouvez utiliser l'iPod® et afficher les informations qui lui sont relatives sur l'écran de l'appareil afin d'écouter les chansons enregistrées dans l'iPod.
- iPod ne peut être utilisé que pour la copie légale ou autorisée. Le piratage musical est interdit.
- iPod est une marque commerciale d'Apple Computer, Inc., elle est enregistrée aux Etats-Unis et dans d'autres pays.

ATTENTION

- Pour les fonctions iPod, reportez-vous au guide d'utilisation d'iPod.
 - Pour les détails spécifiques au fonctionnement et à la connexion de votre iPod, reportez-vous au manuel d'utilisation de l'adaptateur de l'interface iPod (iPC-106) proposé en option.
-

Fonctionnement de l'iPod

ATTENTION

Nous supposons ici que l'iPod est déjà branché à l'appareil à l'aide de l'adaptateur d'interface iPod proposé en option (iPC-106).

Ecouter les chansons enregistrées dans l'iPod

Fonctionnement

Appuyez brièvement sur le bouton pendant moins d'une seconde.



Chaque fois que ce bouton est enfoncé, les éléments de sélection changent dans l'ordre suivant.

CD player → CD changer 1 → CD changer 2 → iPod → CD player ...

Rechercher la chanson que vous souhaitez écouter

Le mode Sélection de chanson vous permet de rechercher la chanson que vous souhaitez écouter en utilisant la liste du mode de recherche (Liste de lecture, Albums, Artistes, Genre, Chansons).

Fonctionnement

1 Appuyez sur l'un des boutons.



Permet de passer en mode Sélection de chanson.



2 Tournez le bouton.



Si vous appuyez sur ce bouton pendant 10 secondes, les éléments de sélection changent dans l'ordre suivant.

Play List → Albums → Artists → Genre → Songs → Play List ...

Si vous sélectionnez « Songs », les fichiers musicaux s'afficheront.

● Remarque ●

- Si vous appuyez sur le bouton [RTN] en mode Sélection de chanson, ce mode repassera au mode précédent.
- Si vous souhaitez utiliser "Select ALL" (Tout sélectionner) dans l'iPod, sélectionnez "ALL" (TOUT) après avoir sélectionné la liste de lecture. Vous pouvez également utiliser la commande "Select ALL" (Tout sélectionner) avec les éléments Albums, Artistes, Chansons ou Genre.

3 Appuyez sur le bouton.



Permet de traiter la couche de l'élément sélectionné.

Sélectionnez l'élément souhaité dans chaque liste jusqu'à ce que les fichiers musicaux soient affichés.

Une fois le fichier musical souhaité sélectionné, sa lecture commencera.

● Remarque ●

- En appuyant sur le bouton [1], les éléments du mode Sélection de chanson et le nom de la chanson en cours de lecture s'affichent alternativement.
- En mode Sélection de chanson, vous pouvez écouter toutes les chansons de la liste sélectionnée dans le mode Recherche de votre choix (« Albums », « Artists », « Songs » ou « Genre ») en appuyant sur le bouton [3].

PLAGE PRECEDENTE / SUIVANTE

Fonctionnement

Tournez le bouton.



Vers la droite :
Permet de passer à la plage suivante.

Vers la gauche :
Permet de revenir au début de la plage en cours. Pour revenir aux plages précédentes, tournez à nouveau le bouton.

Avance / Retour rapide

Fonctionnement

Maintenez le bouton enfoncé.



Permet d'activer l'avance rapide.



Permet d'activer le retour rapide.

REPETITION / ALEATOIRE

Fonctionnement

- REPEAT, RANDOM et ALBUM RANDOM (REPETITION, ALEATOIRE et ALBUM ALEATOIRE) correspondent respectivement aux fonctions "Song REPEAT", "Shuffle" et "ALBUM shuffle" (REPETER Chanson, Shuffle et Album shuffle de l'iPod.
- [RPT], [RAND] ou [ALL RAND] s'affiche lorsque REPETITION, ALEATOIRE ou ALBUM ALEATOIRE sont respectivement sélectionnés.

Appuyez brièvement sur le bouton pendant moins d'une seconde.



Chaque fois que ce bouton est enfoncé, les éléments de sélection changent dans l'ordre suivant.
REPETITION ACTIVEE ↔ REPETITION DESACTIVEE



ATTENTION : Lorsque l'iPod est branché, la fonction REPETER TOUT est activée.

Fonctionnement

Appuyez sur le bouton.



Chaque fois que ce bouton est enfoncé (pendant moins d'une seconde), les éléments de sélection changent dans l'ordre suivant.

MODE ALEATOIRE ACTIVE ↔ MODE ALEATOIRE DESACTIVE

Chaque fois que ce bouton est enfoncé (pendant plus d'une seconde), les éléments de sélection changent dans l'ordre suivant.

MODE ALBUM ALEATOIRE ACTIVE ↔ MODE ALBUM ALEATOIRE DESACTIVE

Afficher le titre

Fonctionnement

Appuyez sur le bouton pendant plus d'une seconde.



Chaque fois que vous appuyez sur ce bouton, les éléments de sélection changent dans l'ordre suivant et les informations relatives à la chanson s'affichent en défilement.

Chanson → Artiste → Album



ATTENTION : Seuls les caractères alphabétiques et numériques ainsi que les symboles s'affichent.

Comment utiliser l'appareil lorsqu'un changeur de CD fourni séparément est branché ?

Cette section vous explique comment utiliser un changeur de CD fourni séparément et branché sur l'appareil.

Appuyez brièvement sur le bouton [DISC] pendant moins d'une seconde pour y accéder depuis un autre mode.

Ecouter un CD

1 Appuyez brièvement (moins d'une seconde) sur le bouton [DISC].

L'appareil alterne entre les modes CD player → CD Changer 1 → CD Changer 2 → CD player à chaque fois que vous appuyez sur le bouton.

Si le changeur ou le lecteur ne contient pas de disque, il n'est pas pris en compte.

Passer à la plage suivante ou retourner au début de la plage en cours

1 Tournez le bouton [SEL] vers la droite ou la gauche.

Vers la droite:

Permet de passer à la plage suivante.

Vers la gauche:

Permet de revenir au début de la plage en cours.

(pour revenir aux plages précédentes, tournez à nouveau le bouton).

Avance / Retour rapide

Activer l'avance et le retour rapide de la chanson en cours.

1 Appuyez sur le bouton [^] ou [v] et maintenez-le enfoncé.

Bouton [^] :

Permet d'activer l'avance rapide.

Bouton [v] :

Permet d'activer le retour rapide.

Lire le début des plages (BALAYAGE)

1 Appuyez sur le bouton [4 SCAN].

Lorsque vous appuyez brièvement sur ce bouton, le changeur passe à la plage suivante et la lit pendant 10 secondes, puis fait de même avec la suivante, et ainsi de suite sur un CD jusqu'à ce que vous appuyiez de nouveau sur ce bouton.

Appuyez longuement sur le bouton pour lire les 10 premières secondes de la première plage de chaque CD contenu dans l'appareil.

ATTENTION

- Si vous souhaitez poursuivre la lecture d'une plage en particulier, appuyez de nouveau sur le bouton afin d'arrêter le balayage.
- Lorsque le balayage a été effectué sur l'ensemble du disque, la lecture normale reprend là où la recherche avait commencé.

Répéter une même plage (REPETITION)

1 Appuyez sur le bouton [5 RPT].

Si vous appuyez sur ce bouton, le changeur répète la plage en cours de lecture jusqu'à ce que vous appuyiez de nouveau sur ce bouton.

Appuyez sur le bouton pendant plus d'une seconde pour répéter toutes les plages du CD en cours de lecture.

Lire les plages dans un ordre aléatoire (RANDOM)

1 Appuyez sur le bouton [6 RAND].

Si vous appuyez sur ce bouton, le changeur lit les pistes du CD en cours de lecture de manière aléatoire jusqu'à ce que vous appuyiez de nouveau sur ce bouton.

Maintenez ce bouton enfoncé pendant plus d'une seconde pour lire dans un ordre aléatoire les plages de tous les CD situés dans le changeur actuellement sélectionné.

ATTENTION

- Pendant la lecture aléatoire, vous pouvez appuyer sur le bouton [5 RPT] pour répéter la plage en cours. Pour annuler la répétition d'une plage et retourner au mode Lecture aléatoire, appuyez de nouveau sur le bouton [5 RPT].
Pendant la lecture d'une plage en particulier : la plage en cours est lue de façon répétée.
 - Il peut arriver qu'une plage soit lue (sélectionnée) plusieurs fois de suite ; ceci est parfaitement normal et ne constitue pas un dysfonctionnement.
 - Lorsque l'une des fonctions « Lire le début des plages », « Répéter la même plage » et « Lire les plages dans un ordre aléatoire » est sélectionnée, le message [SCAN], [ALL SCAN], [REPEAT], [ALL REPEAT], [RANDOM] ou [ALL RANDOM] s'affiche à l'écran afin que vous sachiez quelle fonction est en cours.
 - La lecture aléatoire n'est pas annulée même si le changeur est éjecté.
-

Passer au CD suivant ou précédent

1 Appuyez sur le bouton [1 ∨] ou [2 ∧].

Bouton [1 ∨] :

Permet de sélectionner le disque précédent.

Bouton [2 ∧] :

Permet de sélectionner le disque suivant.

Sélectionner un CD en particulier

Vous pouvez sélectionner directement le CD de votre choix parmi les disques contenus dans l'appareil.

1 Appuyez brièvement sur le bouton [SEL] pendant moins d'une seconde.

2 Appuyez sur un bouton compris entre [1] et [6].

| | | | | | | |
|---------|---|---|---|----|----|----|
| Boutons | 1 | 2 | 3 | 4 | 5 | 6 |
| CD | 1 | 2 | 3 | 4 | 5 | 6 |
| | 7 | 8 | 9 | 10 | 11 | 12 |

Pour sélectionner un CD de 7 à 12, maintenez enfoncé le bouton correspondant pendant plusieurs secondes.

Comment utiliser le syntoniseur lorsqu'un syntoniseur disposant de la norme HD Radio est connecté (Etats-Unis uniquement) ?

A propos de la norme HD Radio

Si le syntoniseur disposant de la norme HD Radio (radio haute définition) est connecté, les émissions numériques terrestres peuvent être reçues. Lorsque les émissions numériques terrestres sont reçues, la qualité de la réception FM est identique à celle d'un CD. La qualité de la réception AM est identique à celle du son FM classique. En fonction de la réception, la norme HD Radio permet de recevoir les programmes analogiques, ce qui signifie que la réception demeure possible dans des régions sans couverture numérique.

Appuyez tout d'abord sur le bouton [FM AM] pour activer le syntoniseur.

Les stations peuvent être réglées manuellement ou automatiquement. L'appareil peut enregistrer jusqu'à 24 stations : 6 sur la bande AM et 18 sur la bande FM (6 sur FM1, 6 sur FM2 et 6 sur FM3). (Réglage initial)

Régler une station

Reportez-vous à la page 120.

Le voyant [HD] clignote à l'écran en mode HD Radio.

Enregistrer les stations automatiquement (Mode Présélection automatique : ASM)

Reportez-vous à la page 121.

Enregistrer les stations manuellement

Reportez-vous à la page 121.

Prérégler le balayage des stations

Reportez-vous à la page 121.

Changer d'affichage lors de la réception HD Radio

Pendant la réception numérique, le nom de la station reçue ainsi que d'autres informations peuvent être affichés.

1 Appuyez sur le bouton [ILUM] pendant plus d'une seconde.

Chaque pression permet d'afficher les éléments dans l'ordre suivant : nom de la station → titre* → artiste* → album* → genre.

* : En fonction de la nature de l'émission, il est possible qu'aucune information n'apparaisse.



ATTENTION

Le nombre de caractères pouvant être affiché pour chaque élément est le suivant :

| | |
|-----------------------|---------------|
| Nom long : | 48 caractères |
| Nom court : | 7 caractères |
| Titre de la chanson : | 32 caractères |
| Album : | 32 caractères |
| Genre : | 32 caractères |

Réglages de la réception HD Radio

La méthode de réception HD Radio peut être sélectionnée. Lorsque le syntoniseur disposant de la norme HD Radio est connecté pour la première fois à l'appareil, il est réglé sur [AUTO] (sélection numérique/analogique automatique).

1 Appuyez sur le bouton [FUNC].

Le mode Fonction est activé.

2 Tournez le bouton [SEL] pour sélectionner HD Radio.

L'élément sélectionné apparaît en surbrillance.

3 Appuyez sur le bouton [SEL].

Permet d'afficher l'écran de réglage de la réception.

4 Tournez le bouton [SEL] pour sélectionner AUTO ou OFF.

L'élément sélectionné apparaît en surbrillance.

En réglage [AUTO], la sélection passe automatiquement de la réception numérique à la réception analogique. Dans les zones où la réception numérique est impossible, afin de ne pas perdre la réception, celle-ci passe automatiquement en mode analogique. Pendant la réception numérique, le message [DIGITAL] s'affiche à l'écran. Ce message s'efface pendant la réception analogique.

En réglage [OFF], la réception est toujours analogique.

5 Appuyez sur le bouton [SEL].

6 Appuyez sur le bouton [RTN].

A ce moment de la procédure, d'autres réglages peuvent également être effectués en mode Fonction.

7 Appuyez sur le bouton [FUNC] ou [RTN] pour quitter le mode Fonction.

Comment utiliser le syntoniseur lorsqu'un syntoniseur radio par satellite SIRIUS proposé en option est connecté (Etats-Unis uniquement) ?

A propos de la radio par satellite SIRIUS

Si le syntoniseur radio par satellite SIRIUS proposé en option est connecté, les émissions radio par satellite peuvent être reçues.

Avec la radio par satellite SIRIUS, plus de 100 canaux sont disponibles, y compris ceux émettant des programmes musicaux, sportifs, d'informations et de divertissement.

Un canal peut être sélectionné en choisissant la catégorie, POP et ROCK par exemple ou en sélectionnant chaque canal manuellement.

La réception radio par satellite SIRIUS est tarifée. Vous devez souscrire un abonnement.

Vous pouvez souscrire un abonnement via le site Internet de la radio par satellite SIRIUS.

URL : <http://cdn.sirius.com>

ATTENTION

Pour plus d'informations sur le fonctionnement et le réglage du syntoniseur radio par satellite SIRIUS, reportez-vous au manuel d'utilisation de l'appareil de radio par satellite SIRIUS.

L'appareil peut enregistrer jusqu'à 24 stations.

Sélectionner le mode Radio

1 Appuyez sur le bouton [FM AM] pendant plus d'une seconde.

L'appareil passe du mode Radio par satellite au mode Radio FM/AM et vice versa à chaque fois que vous appuyez sur le bouton.

Sélectionner un canal

1 Appuyez brièvement sur le bouton [FM AM] pendant moins d'une seconde pour sélectionner la bande SR de votre choix.

L'appareil affiche successivement les bandes radio SR1 → SR2 → SR3 → SR4 à chaque nouvelle pression sur le bouton.

2 Tournez le bouton [SEL] vers la droite ou vers la gauche pour régler l'appareil sur un canal.

Vers la droite :

Permet de sélectionner un canal supérieur.

Vers la gauche :

Permet de sélectionner un canal inférieur.

3 Appuyez brièvement sur le bouton [V] ou [^] pendant moins d'une seconde pour lancer la recherche automatique des canaux.

La réception de tous les canaux est possible au sein de la catégorie actuellement sélectionnée.

(Pour plus de détails sur la « Sélection de la catégorie », reportez-vous à la page 181).

Bouton [^] :

Permet de lancer la recherche sur les canaux supérieurs.

Bouton [v] :

Permet de lancer la recherche sur les canaux inférieurs.

Sélection de la catégorie

Vous pouvez sélectionner un canal parmi différentes catégories telles que POP et ROCK. Consultez le site Internet de SIRIUS pour plus de détails sur les catégories.

1 Appuyez sur le bouton [V] ou [^] pendant plus d'une seconde.

Les catégories sont modifiées selon l'ordre établi ci-dessous à chaque nouvelle pression sur le bouton.

Bouton [^] :

Permet d'avancer à la catégorie suivante.

Bouton [v] :

Permet de revenir à la catégorie précédente.

Sélection directe du canal

Vous pouvez sélectionner le canal en le saisissant directement.

1 Appuyez sur le bouton [SEL] et maintenez-le enfoncé pendant plus de deux secondes.

L'appareil passe en mode Sélection directe du canal.

2 Appuyez sur les boutons [1], [2] et [3] pour sélectionner le numéro de canal que vous souhaitez saisir.

Bouton [1] Centaines

Bouton [2] Dizaines

Bouton [3] Unités

Chaque fois que vous appuyez sur ces boutons, les nombres changent dans l'ordre suivant :

0 → 1 → 2 → 3 → 4 → 5 → 6 → 7 → 8 → 9

Lorsque vous appuyez sur le bouton [6], le chiffre précédemment saisi s'efface.

3 Appuyez sur le bouton [5].

Permet d'activer la réception.

Mémoriser les canaux manuellement

Cette section vous indique comment attribuer les canaux aux boutons numérotés.

1 Tournez le bouton [SEL] vers la droite ou la gauche pour régler l'appareil sur le canal à mémoriser.

2 Appuyez sur un bouton compris entre [1] et [6] pendant plus de deux secondes.

Le canal syntonisé est alors attribué au bouton sélectionné. Répétez la procédure pour attribuer successivement d'autres canaux réglés manuellement aux boutons [1] à [6]. Ces boutons sont appelés boutons de présélection.

 **ATTENTION**

Si la batterie du véhicule est débranchée (en cas de réparation ou de dépose de l'appareil), tous les canaux en mémoire seront supprimés. Dans ce cas, procédez à une nouvelle mise en mémoire des canaux.

Prérégler le balayage des canaux

Cette fonction permet de recevoir tous les canaux enregistrés sur les boutons de présélection pendant cinq secondes chacun.

1 Appuyez brièvement sur le bouton [SEL] pendant moins de deux secondes.

Le message [P SCAN] s'affiche et les canaux enregistrés sous chaque bouton de présélection (de [1] à [6]) sont activés pendant cinq secondes chacun.

2 Pour arrêter le mode Balayage des canaux présélectionnés sur un canal en particulier, appuyez de nouveau sur le bouton [SEL].

L'appareil reste réglé sur le canal souhaité.

Changer d'affichage lors de l'utilisation de la radio par satellite SIRIUS

1 Appuyez sur le bouton [ILUM] pendant plus d'une seconde.

Chaque fois que ce bouton est enfoncé, l'affichage change dans l'ordre suivant :

nom du canal → nom de la catégorie → titre → artiste → identifiant de l'appareil SIRIUS.

 **ATTENTION**

- Le nombre de caractères pouvant être affiché pour chaque élément est le suivant :
Titre : 38 caractères
Artiste : 38 caractères
Canal : 20 caractères
Catégorie : 16 caractères
- S'il n'y a pas de nom, le message NO_ DATA apparaît.

Autres fonctionnements

Brancher les lecteurs audio portables sur les sorties auxiliaires

Utilisez un câble électrique disponible dans le commerce. Les lecteurs audio portables et d'autres entrées externes peuvent être branchés sur l'appareil à l'aide d'un connecteur RCA.

Il y a deux bornes sur cet appareil : l'une pour le connecteur RCA et l'autre pour le câble LAN proposé en option (AUX 105).

1 Allumez le lecteur audio portable et lancez la lecture.

2 Passez en mode AUX en appuyant sur le bouton [DISC] pendant au moins une seconde.

L'activation du mode AUX allume le voyant « AUX » et canalise la sortie du lecteur audio vers les haut-parleurs de l'appareil.

3 Appuyez sur le bouton [3] pour passer au mode AUX.

A chaque nouvelle pression sur le bouton, le mode change de la manière suivante :

AUX1 (Entrée) ↔ AUX1 (Sous-entrée)

ATTENTION

- Lorsque le mode AUX est activé, éteindre le lecteur audio ou débrancher le câble risque de causer des interférences pouvant endommager les haut-parleurs de l'appareil. Afin d'éviter une telle situation, mettez l'appareil hors tension ou quittez le mode AUX avant d'éteindre ou de débrancher le lecteur audio portable.
- Les niveaux de sortie audio varient en fonction des différents appareils pouvant être branchés selon cette méthode. Réglez doucement le volume jusqu'à ce que vous connaissiez le niveau de sortie du lecteur branché.

- Avant d'utiliser le lecteur audio portable dans votre véhicule, lisez attentivement le manuel d'utilisation et vérifiez que l'appareil fonctionne correctement une fois installé.

Modifier la sensibilité au niveau des entrées auxiliaires

La sensibilité du mode Auxiliaire peut être modifiée.

1 Appuyez sur le bouton [FUNC].

Le mode Fonction est activé.

2 Tournez le bouton [SEL] pour sélectionner AUX Sensitivity.

Uniquement en mode AUX.

3 Appuyez sur le bouton [SEL].

Le mode AUX sensitivity est activé.

4 Tournez le bouton [SEL] pour sélectionner le mode Sensibilité.

Ceci vous permet de basculer d'un mode Sensibilité à un autre de la manière suivante :

Low → Mid → Hi → Low...

ATTENTION

Les modes Sensibilité au niveau des entrées correspondent approximativement aux données suivantes :

| | |
|-----|-----------|
| Low | 1 Vrms |
| Mid | 480 mVrms |
| Hi | 240 mVrms |

5 Appuyez sur le bouton [SEL].

Les réglages sélectionnés sont appliqués.

6 Appuyez sur le bouton [RTN].

A ce moment de la procédure, d'autres réglages peuvent également être effectués en mode Fonction.

7 Appuyez sur le bouton [FUNC] ou [RTN] pour quitter le mode Fonction.

Pour toute question :

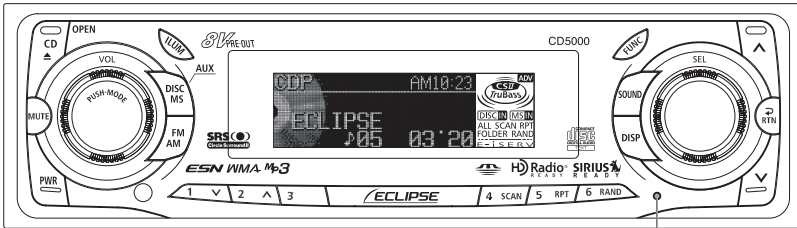

Bouton [RESET]

Avant de tenter de réparer l'appareil, lisez attentivement la mise en garde ci-dessous.

⚠ MISE EN GARDE

Si un problème se produit (ex. : l'appareil ne réagit pas lorsque vous appuyez sur un bouton ou l'affichage ne se fait pas correctement), appuyez sur le bouton [RESET] avec la pointe d'un trombone ou un objet similaire.

Lorsque vous appuyez sur le bouton [RESET], toutes les entrées situées dans la mémoire sont supprimées. Les réglages reviennent alors aux valeurs par défaut.

Messages d'information (pour le dépannage)

Les messages d'écran figurant dans le tableau ci-dessous donnent des informations sur l'état du CD, du lecteur de carte mémoire Memory Stick, de la fonction Area Shot, de la radio par satellite Sirius et du changeur de CD. Reportez-vous au tableau pour connaître l'opération à effectuer.

| Contenus des messages | | Explications et mesures correctives |
|-----------------------|--|--|
| INFO 1 | LE VOILET DU CHANGEUR DE CD EST OUVERT | Fermez le volet. |
| INFO 2 | AUCUN DISQUE NE SE TROUVE DANS LE CHARGEUR | Le chargeur ou le lecteur ne contient pas de disque. Insérez un disque dans le chargeur. (disque musical) |
| INFO 3 | DISQUES SALES OU ENDOMMAGES | Le disque est sale ou a été inséré à l'envers. Vérifiez que le disque est propre et qu'il se trouve dans le bon sens. |
| INFO 5 | DEFAILLANCE MECANIQUE DU LECTEUR ET DU CHANGEUR DE CD | <ul style="list-style-type: none"> Le lecteur CD et le changeur de CD ne fonctionnent pas pour une raison indéterminée. Reportez-vous à la procédure de dépose du chargeur. Si vous ne parvenez pas à éjecter le chargeur, contactez votre revendeur. |
| INFO 6 | LORSQUE LA TEMPERATURE INTERNE DU LECTEUR ET DU CHANGEUR DE CD EST ELEVEE (POUR PROTEGER LA TETE DE LECTURE) | <ul style="list-style-type: none"> La température interne du lecteur et du changeur de CD est trop élevée pour que l'appareil fonctionne correctement. Attendez qu'ils refroidissent. Reprenez la lecture lorsque le message « High temperature sensed and CD stopped » disparaît. Si la lecture du CD est toujours impossible, contactez votre revendeur. |

| Contenus des messages | | Explications et mesures correctives |
|-------------------------|---|---|
| INFO 7 | UNE DEFAILLANCE D'ALIMENTATION INTERNE S'EST PRODUITE | <ul style="list-style-type: none"> Eteignez le système ACC, puis remettez-le en marche. Si le problème persiste, contactez votre revendeur. |
| LOAD | | Le changeur vérifie la présence d'un CD après que le chargeur y a été inséré. |
| MSINFO 1 | VOUS AVEZ TENTÉ DE LANCER LA LECTURE ET DE LIRE DES DONNÉES ALORS QU'AUCUNE CARTE MÉMOIRE MG MEMORY STICK OU MEMORY STICK N'ÉTAIT INSÉRÉE | Insérez une carte mémoire MG Memory Stick ou Memory Stick. |
| MSINFO 2 | LA CARTE MÉMOIRE MEMORY STICK QUE VOUS TENTEZ DE LIRE N'A PAS ÉTÉ FORMATÉE CORRECTEMENT | Utilisez votre appareil pour formater la carte mémoire Memory Stick. |
| MSINFO 3 | LE COMMUTATEUR DE PROTECTION EN ÉCRITURE EST VERROUILLÉ | Déverrouillez le commutateur de protection en écriture. |
| MSINFO 4 | LA CARTE MÉMOIRE MEMORY STICK EST PLEINE | Supprimez certaines données de la carte mémoire Memory Stick avant d'effectuer la sauvegarde. |
| MSINFO 5 | VOUS AVEZ TENTÉ D'ENREGISTRER UN NOMBRE DE PLAGES SUPÉRIEUR À CELUI AUTORISÉ (400) SUR LA CARTE MÉMOIRE MG MEMORY STICK | Supprimez certaines des données de la carte mémoire MG Memory Stick ou utilisez une autre carte pour effectuer l'enregistrement. |
| MSINFO 6 | UNE CARTE MÉMOIRE MEMORY STICK NON COMPATIBLE A ÉTÉ INSÉRÉE | Vérifiez que la carte mémoire Memory Stick est prise en charge par l'appareil. |
| MSINFO 7 | UNE CARTE MÉMOIRE MG MEMORY STICK NE CONTENANT PAS DE DONNÉES MUSICALES A ÉTÉ INSÉRÉE | Insérez une carte mémoire MG Memory Stick contenant des données musicales. |
| MSINFO 8 | VOUS AVEZ TENTÉ DE LIRE DES DONNÉES COMPORTANT UNE PROTECTION EN LECTURE | Les données comportant une protection en lecture ne peuvent pas être lues. |
| MSINFO 9 | LA CARTE MÉMOIRE MG MEMORY STICK QUE VOUS AVEZ TENTÉ DE LIRE COMPORTE DES RESTRICTIONS EN LECTURE | Les données comportant une protection en lecture ne peuvent pas être lues. |
| FILE ERR | UNE CARTE MÉMOIRE MG MEMORY STICK CONTENANT DES FICHIERS NON COMPATIBLES A ÉTÉ INSÉRÉE | Insérez une carte mémoire MG Memory Stick contenant des fichiers compatibles. |
| LOAD_MAP_D ATA | LES DONNÉES DE LA CARTE MÉMOIRE MEMORY STICK SONT ENDOMMAGÉES | Les données de la carte mémoire Memory Stick sont endommagées car le commutateur d'allumage a été ACTIVE/DESACTIVE pendant leur importation. |
| SIZE_ERR | LE VOLUME DES DONNÉES D'IMPORTATION EST IMPORTANT | Vérifiez les données de la carte mémoire Memory Stick. |
| AUTH_ERR | LES DONNÉES AREA SHOT N'ONT PAS PU ÊTRE IMPORTÉES CORRECTEMENT | Vérifiez les données du CD-R et de la carte Memory Stick. |
| ANTENNA | L'ANTENNE Sirius EST DEBRANCHÉE | Branchez l'antenne Sirius. |
| CALL 888-539- SIRIUS | AUCUN ABONNEMENT AU CANAL SÉLECTIONNÉ | Abonnez-vous au système Sirius pour bénéficier de la radio par satellite Sirius. |
| ACQUIRING | ÉCHEC DE RÉCEPTION DU SIGNAL RADIO par satellite Sirius. | Sélectionnez un autre canal. |

| Contenus des messages | | Explications et mesures correctives |
|-----------------------|--|---|
| NO iPod | AUCUN iPod n'est BRANCHE | Brancher correctement l'iPod. |
| READING | L'iPod EST EN COMMUNICATION DE DONNEES | Veillez patienter que le message disparaisse. |
| NO DATA | AUCUNE CHANSON N'EST ENREGISTREE DANS L'iPod | Vérifiez si des fichiers musicaux sont enregistrés dans l'iPod |
| ERROR 1 | LA COMMUNICATION DE DONNEES AVEC L'iPod EST INTERROMPUE POUR UNE RAISON INDETERMINEE | Vérifiez le branchement de l'iPod. |
| ERROR 2 | LE LOGICIEL N'EST PAS ADAPTE | Vérifiez le logiciel iPod. Reportez-vous au Manuel d'instructions de l'adaptateur d'interface iPod (IPC-106). |

| Mode | Problème | Causes | Mesures correctives à prendre | Reportez-vous en page |
|---|--|---|---|-----------------------|
| Commun à tous | Pas de son ou son faible | Le volume sonore est-il suffisamment élevé ? | Augmentez le volume sonore. | 143 |
| | | La fonction Silence est-elle activée (SILENCE) ? | Désactivez la fonction Silence (SILENCE). | 143 |
| | | Les commandes de l'équilibreur et de la balance sont-elles mal réglées ? | Ramenez les commandes de l'équilibreur et de la balance sur une position normale. | 144 |
| | | Autres causes probables : câble de signal audio rompu ou haut-parleur défectueux. | Demandez à votre revendeur de vérifier votre appareil. | — |
| | L'appareil ne s'allume pas. | Assurez-vous qu'il n'y a pas trop d'éléments électriques reliés à l'appareil et provoquant une chute de tension. | Demandez à votre revendeur de vérifier votre appareil. | — |
| | | Autres causes probables : batterie déchargée, alimentation coupée ou câble d'interconnexion endommagé. | Demandez à votre revendeur de vérifier votre appareil. | — |
| | Les fréquences ou les titres enregistrés dans la mémoire sont supprimés. | La batterie a-t-elle été débranchée en vue d'une réparation ou d'un contrôle ? | Enregistrez-les de nouveau dans la mémoire. | 121 |
| | | Assurez-vous qu'il n'y a pas trop d'éléments électriques reliés à l'appareil, car cela pourrait entraîner une chute de tension. | Demandez à votre revendeur de vérifier votre appareil. | — |
| | | Autres causes probables : batterie déchargée, alimentation coupée ou câble d'interconnexion endommagé. | Demandez à votre revendeur de vérifier votre appareil. | — |
| | Aucun signal sonore n'est émis. | La fonction Signal sonore est-elle désactivée ? | Activez la fonction Signal sonore. | 165 |
| | La télécommande ne fonctionne pas. | La pile est-elle vide ? | Remplacez la pile. | 124 |
| | | Les polarités de la pile ont-elles été inversées ? | Reposez la pile en tenant compte de la polarité. | 124 |
| Le capteur lumineux de la télécommande est-il exposé à la lumière directe du soleil ? | | Utilisez la télécommande à proximité du récepteur. | — | |
| Autre cause probable : dysfonctionnement de la télécommande. | | Demandez à votre revendeur de vérifier votre appareil. | — | |

| Mode | Problème | Causes | Mesures correctives à prendre | Reportez-vous en page |
|---|---|--|---|-----------------------|
| CD | Impossible d'insérer le disque. | Une étiquette ou une bande adhésive supplémentaire a-t-elle été collée sur le disque ? | Ne collez pas d'étiquette ou de bande adhésive sur le disque. | 106 |
| | Aussitôt inséré, le disque est éjecté. Impossible d'éjecter le disque. Impossible de changer de disque. | Le disque comporte-t-il des bords rugueux, des déformations ou des zones endommagées ? | Testez l'appareil en insérant un autre disque. Retirez les résidus éventuels. N'insérez jamais de disque déformé ou endommagé. | 106 |
| | Le son saute. Le son fonctionne par intermittence. Le son est de mauvaise qualité. | Le disque est-il endommagé ? (ex. : rayé, déformé, etc.) | Insérez un autre disque. Ne tentez jamais de lire un disque endommagé. | 106 |
| | | Le disque est-il propre ? | Nettoyez le disque. | 107 |
| | | L'angle de pose du lecteur est-il correct ? Le lecteur est-il bien fixé ? | Demandez à votre revendeur de vérifier ces éléments. | — |
| | | Roulez-vous sur un sol accidenté ? | Évitez de lire des CD lorsque vous roulez sur un sol accidenté. | 102 |
| | Impossible d'éjecter le disque. | Si inconnue | Appuyez sur le bouton [CD ▲] pendant plus de cinq secondes, façade ouverte. | — |
| | Syntoniseur | L'appareil ne reçoit aucune station ou uniquement des bruits parasites. | L'antenne est-elle rentrée ? | Déployez l'antenne. |
| Le syntoniseur est-il réglé sur une station ? | | | Réglez-le sur une station. | 120 |
| Roulez-vous en dehors de la zone de couverture des stations que vous avez pré-réglées ? | | | Réglez le syntoniseur sur une station locale. (il est possible qu'aucune station locale n'émette dans la zone dans laquelle vous circulez). | 120 |
| Utilisez-vous un autre équipement (ex. : ordinateur, téléphone portable, etc.) dans votre véhicule en même temps que votre appareil ? | | | Évitez d'utiliser ces équipements en même temps que votre appareil. | — |
| Autres causes probables : câble d'antenne desserré ou débranché, câble d'antenne détérioré, branchements non corrects. | | | Demandez à votre revendeur Eclipse agréé de vérifier votre appareil. | — |

Caractéristiques

<GENERALITES>

| | |
|--|--|
| Sortie d'alimentation | MOSFET 50 W × 4 |
| Niveau / impédance de sortie haut-niveau | 5 V (0 dB)/55 Ω |
| Alimentation | 14,4 V CC (11-16 V) |
| Débit | 3 A |
| Dimensions (L × h × P) | 178 × 50 × 155 mm (7" × 2" × 6-1/8") |
| Poids | Env. 1,7 kg |
| Commande de tonalité | BASSES : ±12 dB à 80 Hz MOY. : ±12 dB à 630 Hz Aigus : ±12 dB à 10 kHz |
| Contour | +10 dB à 100 Hz/+ 6,5 dB à 10 kHz |

<SYNTONISEUR FM>

| | |
|--------------------------------------|-------------------------------------|
| Bande de fréquences | |
| Etats-Unis : | 87,75~107,9 MHz (palier de 0,2 MHz) |
| Asie : | 87,5~108 MHz (palier de 0,05 MHz) |
| Australie : | 87,5~108 MHz (palier de 0,1 MHz) |
| Amérique latine : | 87,75~107,9 MHz (palier de 0,1 MHz) |
| Sensibilité utilisable | 13 dBf |
| Seuil de sensation douloureuse 50 dB | 14 dBf |
| Réponse en fréquence | 30~15000Hz, ±3 dB |
| Séparation stéréo | 38 dB (1 kHz) |

<SYNTONISEUR AM>

| | |
|--------------------------|---------------------------------|
| Bande de fréquences (LW) | |
| Etats-Unis : | 530~1710 kHz (palier de 10 kHz) |
| Asie : | 522~1629 kHz (palier de 9 kHz) |
| Australie : | 522~1710 kHz (palier de 9 kHz) |
| Amérique latine : | 530~1710 kHz (palier de 10 kHz) |
| Sensibilité utilisable | 20 µV |

<SECTION CD>

| | |
|------------------------------|-----------------------------------|
| Réponse en fréquence | 20 Hz~20 000 Hz |
| Distorsion harmonique totale | 0.008% |
| Pleurage et scintillement | En dessous des limites mesurables |
| Rapport signal sur bruit | 95 dB |
| Dynamique | 95 dB |
| Séparation des voies | 80 dB |

Comment contacter le service client ?

Si votre appareil doit être réparé, contactez le revendeur Eclipse le plus proche de chez vous.

<ETATS-UNIS/CANADA>

Fujitsu Ten Corp. of America
19600 South Vermont Avenue, Torrance, CA 90502
Tél. : 1-800-233-2216 (Information)

<AUSTRALIE>

Fujitsu Ten (Australie) PTY LTD.
89 Cook Street Port Melbourne, Victoria 3207, Australie
Tél. : 1800 211 411

<MALAISIE>

CSE Automotive Technologies Sdn. Bhd.
Level 5, Axis Plaza, Jalan U1/44, Glenmarie, 40150 Shah Alam,
Selangor D.E., Malaisie.
Tél. : 03-5569-4200
Télécopie : 03-5569-4201

<SINGAPOUR>

Cobra Singapore Pte Ltd
#07-02, King's Centre 390, Havelock Road Singapore 169662
Tél. : 6737 2568
Télécopie : 6737 9538

<COREE>

Transpectra Co., Ltd.
115-16 nonhyun dong kangnam ku Seoul, Corée.
Tél. : 02-540-4595
Télécopie : 02-2-540-4666

<TAIWAN>

Sentrek Taiwan, LTD.
1, 9F, Lane 155, Section 3, Peishen RD., Shenkeng, Taipei Hsien, 222
Taiwan, R.O.C.
Tél. : 02-2662-8110
Télécopie : 02-2662-8117

<THAILANDE>

Safe-T-Cut (Thaïlande) Co., Ltd.
114/9 Soi Suwansawadi, Thungmahamek, Rama 4 Rd., Sathorn,
Bangkok 10120, Thaïlande.
Tél. : 02-671-9610-12
Télécopie : 02-671-9614

IMPORTANT

**ENREGISTREZ VOTRE << CD CLE >>
OU VOTRE << CARTE MEMOIRE
MEMORY STICK (CODE DE SECURITE) >>
ICI...**

**RANGEZ VOTRE « CD CLE »
OU VOTRE « CARTE MEMOIRE
MEMORY STICK
(CODE DE SECURITE) »
AVEC LE MANUEL D'UTILISATION.**

Medidas de seguridad para el empleo del CD5000

A lo largo de todo este manual, así como en la superficie del CD5000, se han incluido etiquetas de precaución y advertencias, como las que aparecen aquí ilustradas a continuación. Dichas etiquetas indican la manera correcta y segura de manejar el producto de modo que no se produzcan daños materiales ni que usted mismo u otras personas resulten heridos.

Antes de leer el manual, lea y asimile la información de primordial importancia contenida en esta sección.



Advertencia

La señal de "ADVERTENCIA" indica una situación en la cual pueden producirse daños personales graves e incluso la muerte si se manipula el producto incorrectamente o si se hace caso omiso a la misma.



Precaución

La etiqueta de "PRECAUCIÓN" indica una situación en la cual pueden producirse daños personales leves o simplemente materiales si se manipula el producto incorrectamente o se hace caso omiso a la misma.

Lea todos los documentos tales como manuales y garantías que acompañen a la unidad principal. Eclipse declina cualquier responsabilidad respecto a un rendimiento insatisfactorio de la unidad principal debido a la omisión de estas instrucciones.



ADVERTENCIA

- No modifique este sistema para usarlo de manera diferente a la indicada. Tampoco cambie los procedimientos de instalación aquí descritos. Eclipse no será responsable de ningún daño que se produzca, como por ejemplo, los incluidos a continuación a título enumerativo pero no taxativo: daños personales graves, fallecimiento o daños materiales resultantes de instalar el equipo para que funcione de una manera distinta a la diseñada.
- La unidad principal funciona con una corriente de 12 V CC y debe ser instalado en un vehículo con un sistema eléctrico de masa negativa de 12 V. Cualquier otro tipo de instalación podría provocar que la unidad principal o el vehículo comiencen a arder, así como otros daños graves.
- Algunos modelos de unidad principal utilizan pilas. Nunca instale la unidad principal donde los niños pequeños puedan tener acceso a estas pilas. Busque inmediatamente atención médica en caso de que alguna persona se trague una pila.
- Al conducir, no aparte nunca la vista de la carretera para modificar la configuración del equipo. Debe prestar atención a la circulación para evitar accidentes. Al conducir, no se deje distraer operando o ajustando el equipo.
- El conductor no debe mirar a la pantalla mientras circula, puesto que pueden ocurrir accidentes si no mira hacia delante.
- No introduzca objetos extraños en la ranura de inserción del CD, ya que esto podría provocar incendios o electrocuciones.
- No desmonte ni modifique esta unidad principal, puesto que podría provocar accidentes, incendios o electrocuciones.
- No deje que entre agua, suciedad ni objetos extraños en las partes internas del equipo, ya que podrían producirse humo, incendios o electrocuciones.

ADVERTENCIA

- Preste atención a la ubicación del mando a distancia, este último podría provocar accidentes de tráfico u otros problemas durante la conducción en caso de que se sitúe debajo de los pedales o de otros componentes del vehículo mientras se efectúa una maniobra de frenado o un giro (Ejemplo: durante parados, al girar en una esquina, etc.)
- No utilice la unidad principal si presenta una serie de anomalías en su funcionamiento (la pantalla no se ilumina o si el equipo no emite ningún sonido), puesto que podría provocar accidentes, incendios o electrocuciones.
- Siempre sustituya los fusibles con otros de idéntico amperaje y características. Nunca utilice un fusible con un amperaje superior al original. El uso de un tipo erróneo de fusible puede provocar incendios o daños graves.
- Si se introducen en el equipo agua u objetos extraños, sale humo o produce un olor extraño, deje de usarlo inmediatamente y acuda al distribuidor del equipo. Seguir utilizándolo en estas condiciones podría provocar accidentes, incendios o electrocuciones.
- El conductor no debe cambiar de CD mientras conduce. Detenga primero el vehículo en un sitio seguro y luego realice los cambios, ya que pueden producirse accidentes si no presta atención a la carretera.
- Las bolsas y embalajes de plástico pueden provocar la muerte por asfixia. Manténgalos fuera del alcance de los niños y bebés. Nunca cubra la cabeza o boca con una bolsa.

PRECAUCIÓN

- Por razones de seguridad, al cambiar la ubicación de la instalación de esta unidad principal, consulte con el distribuidor al cual se compró dicho equipo. Es necesario poseer unos conocimientos determinados para retirar e instalar el equipo.
- El volumen debe estar a un nivel razonable. Éste debe ser lo suficientemente bajo como para poder oír los sonidos procedentes del exterior del vehículo, por ejemplo, sonidos de advertencia, voces y sirenas. En caso contrario pueden provocarse accidentes.
- Tenga cuidado de no pellizcarse las manos ni los dedos al ajustar el ángulo de inclinación o al cerrar la pantalla, puesto que esto podría producir lesiones.
- No ponga las manos ni los dedos en la ranura de inserción del disco compacto puesto que podría lesionarse.
- No toque la pieza de disipación de calor ya que podría quemarse.
- No recargue las pilas secas. Éstas pueden romperse y provocar lesiones.
- No utilice nunca pilas distintas de las especificadas. Asimismo, no mezcle pilas nuevas con antiguas. Si las pilas se rompen o tienen fugas, pueden producirse daños o contaminación de los elementos adyacentes.
- Al introducir las pilas en la unidad principal, tenga en cuenta la polaridad (negativa/positiva) e insértelas tal y como se indica. Si la polaridad de las pilas no es la correcta, éstas se pueden romper o sufrir fugas, lo que provocaría daños y contaminaría los elementos adyacentes.
- Sustituya las pilas gastadas lo antes posible, pueden tener fugas y dañar el equipo. El líquido que se escapa de las pilas puede quemar la piel y los ojos. Lávese las manos después de manipularlas.



PRECAUCIÓN

- Si la solución alcalina de las pilas secas entra en contacto con la piel o la ropa, enjuague la parte afectada con abundante agua limpia. Si incluso una pequeña cantidad de líquido entra en los ojos, enjuague también con agua limpia y acuda a un médico.
- Cuando se deshaga de las pilas secas de litio, cubra los bornes positivo y negativo con cinta aislante. Después de esta operación, deséchelas siguiendo las ordenanzas municipales locales. Se pueden producir cortocircuitos, incendios y la rotura de las pilas al entrar en contacto con otros objetos conductores de la electricidad, como por ejemplo piezas metálicas, entre otros.
- No cortocircuite, desmonte ni caliente las pilas. Tampoco las arroje al fuego o al agua. Si las pilas se rompen o tienen fugas pueden producirse incendios o daños personales.
- Guarde el mando a distancia lejos de los rayos directos del sol, temperaturas elevadas y niveles altos de humedad. La carcasa puede deformarse y provocar la rotura de las pilas o provocar que haya fugas en éstas.
- Esta unidad principal puede ser utilizada únicamente como parte de los accesorios de un vehículo. en caso contrario, podrían provocarse electrocuciones u otras lesiones.
- Compruebe que el volumen no esté muy alto antes de encender el equipo, en caso contrario, podrían producirse lesiones auditivas.
- No haga funcionar el equipo si se producen una serie de situaciones anómalas, como por ejemplo, si suena de manera entrecortada o distorsionada, ya que podría prenderse fuego.
- Esta unidad principal emplea luz láser invisible. No desmonte ni modifique esta unidad principal, si tiene algún problema, acuda al distribuidor en el cual la adquirió. Si altera esta unidad principal, puede quedar expuesto a emisiones láser (empeoramiento de la visión), provocar accidentes, incendios o electrocutarse.
- Si la unidad principal se cae o parece que el aspecto exterior esté deteriorado, apáguelo y póngase en contacto con el distribuidor del aparato. Si se usa en este estado pueden producirse fuegos o electrocuciones.

Índice

| | | |
|---|-----|-------|
| Medidas de seguridad para el empleo del CD5000 | 194 | I |
| Precauciones de uso | 202 | II |
| Denominación de los mandos y componentes | 203 | III |
| Funcionamiento del reproductor de CD (MP3/WMA) | 206 | IV |
| Funcionamiento del reproductor de tarjeta Memory Stick | 215 | V |
| Funcionamiento de la radio | 221 | VI |
| Uso del mando a distancia | 224 | VII |
| Procedimiento de funcionamiento de seguridad ESN | 227 | VIII |
| Manejo de la función AREA SHOT (sistema de orientación exclusivo para CANADÁ y los EE.UU) | 237 | IX |
| Funcionamiento del CONTROL DE SONIDO | 244 | X |
| Funcionamiento del modo de ajuste de sonido | 247 | XI |
| Cambios con el modo de ajuste de pantalla | 262 | XII |
| Cambiar ajustes con el modo función | 266 | XIII |
| Otras pantallas | 271 | XIV |
| Funcionamiento de la unidad principal con un adaptador de interfaz iPod® conectado | 273 | XV |
| Funcionamiento de la unidad principal con un cambiador de CD opcional conectado | 276 | XVI |
| Funcionamiento del sintonizador con un sintonizador de radio digital de alta definición (HD radio) conectado (función exclusiva para los EE.UU) | 278 | XVII |
| Funcionamiento del sintonizador con un sintonizador opcional de radio vía satélite (SIRIUS), conectado (función exclusiva para los EE.UU) | 280 | XVIII |
| Otras operaciones | 283 | XIX |
| Si tiene alguna duda: | 285 | XX |
| Especificaciones | 290 | XXI |
| Cómo ponerse en contacto con el servicio de atención al cliente | 291 | XXII |

Índice

| | |
|--|------------|
| Medidas de seguridad para el empleo del CD5000..... | 194 |
| Precauciones de uso | 202 |
| Observaciones sobre el funcionamiento | 202 |
| Denominación de los mandos y componentes..... | 203 |
| Apagado y encendido..... | 205 |
| Funcionamiento del reproductor de CD (MP3/WMA) | 206 |
| Acerca de los discos compactos | 206 |
| Acerca de CDs nuevos | 206 |
| Acerca de los accesorios de CD | 207 |
| Acerca de CDs prestados | 207 |
| Sacar los CDs | 207 |
| Acerca de CDs con formas irregulares | 207 |
| Acerca de la limpieza del CD | 207 |
| Acerca de los formatos MP3/WMA..... | 208 |
| ¿Qué son los formatos MP3/WMA?..... | 208 |
| Estándares de archivos MP3/WMA reproducibles | 208 |
| Estándares de archivos WMA reproducibles | 208 |
| Etiqueta ID3/WMA..... | 208 |
| Elementos electrónicos de grabación | 209 |
| Formato de los discos | 209 |
| Nombres de archivos | 209 |
| Sesiones múltiples | 210 |
| Reproducción de MP3/WMA..... | 210 |
| Pantalla de tiempo de reproducción de MP3/WMA | 210 |
| Aparecen en pantalla y en orden los nombres de las carpetas y archivos en formato MP3/WMA..... | 210 |
| Escuchar archivos de CD en formato MP3/WMA..... | 211 |
| Cambio a modo reproductor de CD..... | 211 |
| Regreso al directorio raíz del CD (archivo MP3/WMA) | 214 |
| Visualización en pantalla del texto del CD | 214 |
| Mostrar el título (archivo MP3/WMA)..... | 214 |
| Expulsar el disco | 214 |
| Funcionamiento del reproductor de tarjeta Memory Stick..... | 215 |
| Acerca de las tarjetas Memory Stick | 215 |
| Acerca de la limpieza de las tarjetas Memory Stick | 216 |
| Escuchar la MG Memory Stick | 217 |
| Cambio a modo reproductor de Memory Stick | 217 |
| Avanzar a la pista siguiente o retroceder al principio de la pista que se está reproduciendo..... | 218 |
| Avance y retroceso rápidos | 218 |
| Reproducción del principio de las pistas (SCAN)..... | 218 |

| | |
|---|------------|
| Repetición de la misma pista (REPEAT)..... | 218 |
| Reproducción de pistas en orden aleatorio (RANDOM)..... | 218 |
| Formateo de la tarjeta MG Memory Stick (formateo rápido)..... | 219 |
| Expulsión de la tarjeta Memory Stick..... | 220 |
| Funcionamiento de la radio..... | 221 |
| Sintonizar una emisora..... | 221 |
| Introducción automática de emisoras en la memoria (El modo de presintonía automático es: ASM)..... | 222 |
| Configuración manual de las emisoras en la memoria..... | 222 |
| Escaneo de emisoras presintonizadas..... | 222 |
| Cambiar la sensibilidad de la recepción en un escaneo automático..... | 223 |
| Cambio de la ubicación de la banda de radio..... | 223 |
| Uso del mando a distancia..... | 224 |
| Precauciones al usar el mando a distancia..... | 224 |
| Limpieza del mando a distancia..... | 224 |
| Sustitución de la pila..... | 225 |
| Procedimiento de funcionamiento de seguridad ESN..... | 227 |
| Acerca de ESN..... | 227 |
| Cómo cambiar el tipo de seguridad (CD llave de seguridad/tarjeta Memory Stick de seguridad)..... | 228 |
| Funcionamiento de la seguridad ESN (CD llave)..... | 228 |
| Programación del CD llave..... | 228 |
| Cancelación del CD llave..... | 229 |
| Cambio del CD llave..... | 229 |
| Vuelta al funcionamiento normal (bloqueo de seguridad ESN)..... | 229 |
| ¿Qué sucede si se introduce un CD incorrecto?..... | 230 |
| Funcionamiento de la seguridad ESN (tarjeta Memory Stick)..... | 231 |
| Registro de un código de seguridad..... | 231 |
| Cancelación de la seguridad Memory Stick..... | 231 |
| Cambio de la tarjeta Memory Stick..... | 233 |
| Vuelta al funcionamiento normal (bloqueo de seguridad ESN)..... | 233 |
| ¿Qué sucede si la tarjeta Memory Stick o el código de seguridad son incorrectos?..... | 235 |
| Funcionamiento de la seguridad ACC..... | 235 |
| Apagado y encendido del indicador de seguridad..... | 236 |
| Lectura del número de serie electrónico..... | 236 |
| Manejo de la función AREA SHOT (sistema de orientación exclusivo para CANADÁ y los EE.UU)..... | 237 |
| Información relativa al sistema de orientación AREA SHOT..... | 237 |
| Instrucciones previas para el manejo de la función AREA SHOT..... | 237 |
| Datos cartográficos..... | 237 |
| Lectura de los datos del sistema de orientación AREA SHOT..... | 238 |
| Cambio del modo AREA SHOT..... | 239 |
| Utilización del modo AREA SHOT..... | 240 |
| Configuración de la pantalla correspondiente a la función AREA SHOT..... | 240 |
| Cambio de mapas..... | 241 |

| | |
|---|------------|
| Redesplazamiento de la información de texto | 241 |
| Modificación de las pantallas AREA SHOT | 241 |
| Aplicaciones posibles en el caso de que se conecte una unidad de GPS opcional (GPS105) | 242 |
| Cambio automático de mapa | 242 |
| Tono guía | 242 |
| Visualización de la distancia restante hasta la próxima intersección..... | 242 |
| Visualización del recorrido entre dos intersecciones (entre dos puntos) | 243 |
| Visualización de la pantalla de control de audio | 243 |
| <i>Funcionamiento del CONTROL DE SONIDO</i> | 244 |
| Ajuste del volumen de sonido..... | 244 |
| Activación del control de sonoridad..... | 244 |
| Cambio de los modos de control de sonido | 245 |
| <i>Funcionamiento del modo de ajuste de sonido.....</i> | 247 |
| Acerca del modo de ajuste de sonido | 247 |
| Selector de posición | 248 |
| SRS Circle Surround II (CS II) | 248 |
| DSP | 248 |
| Ecuador paramétrico | 248 |
| Alineamiento de tiempo..... | 249 |
| Cruce..... | 250 |
| Generador de armónicos múltiples | 251 |
| Fase sin atenuación | 251 |
| Salida sin atenuación | 251 |
| Personalización de efectos sonoros E-iSERV | 251 |
| Operaciones durante el modo normal | 253 |
| Operaciones durante el modo avanzado..... | 255 |
| <i>Cambios con el modo de ajuste de pantalla</i> | 262 |
| Cambio de la imagen en movimiento | 265 |
| Cambio del color de iluminación..... | 265 |
| <i>Cambiar ajustes con el modo función</i> | 266 |
| <i>Otras pantallas</i> | 271 |
| Visualización en pantalla de un recordatorio | 271 |
| Creación de un recordatorio..... | 271 |
| Eliminación de un recordatorio..... | 272 |
| Función de asistencia al funcionamiento..... | 272 |
| Pantalla de clave de registro del usuario..... | 272 |
| <i>Funcionamiento de la unidad principal con un adaptador de interfaz iPod® conectado.....</i> | 273 |
| Manejo del iPod..... | 273 |

| | |
|--|-------------------|
| <i>Funcionamiento de la unidad principal con un cambiador de CD opcional conectado.....</i> | <i>276</i> |
| Escuchar un CD | 276 |
| Avanzar a la pista siguiente o retroceder al principio de la pista que se está reproduciendo..... | 276 |
| Avance y retroceso rápidos | 276 |
| Reproducción del principio de las pistas (SCAN)..... | 276 |
| Repetición de la misma pista (REPEAT)..... | 276 |
| Reproducción de pistas en orden aleatorio (RANDOM)..... | 277 |
| Saltar al CD siguiente o anterior..... | 277 |
| Especificación del CD que se quiere reproducir..... | 277 |
| | |
| <i>Funcionamiento del sintonizador con un sintonizador de radio digital de alta definición (HD radio) conectado (función exclusiva para los EE.UU).....</i> | <i>278</i> |
| Información acerca de la radio HD o de alta definición | 278 |
| Sintonizar una emisora..... | 278 |
| Introducción automática de emisoras en la memoria (El modo de presintonía automático es: ASM)..... | 278 |
| Configuración manual de las emisoras en la memoria..... | 278 |
| Escaneo de emisoras de presintonía | 278 |
| Alternancia de la información en pantalla durante la recepción de la radio HD | 278 |
| Parámetros de recepción de la radio digital de gran calidad (HD radio)..... | 279 |
| | |
| <i>Funcionamiento del sintonizador con un sintonizador opcional de radio vía satélite (SIRIUS), conectado (función exclusiva para los EE.UU).....</i> | <i>280</i> |
| Información acerca de la radio vía satélite SIRIUS | 280 |
| Selección del modo radio | 280 |
| Selección de canal | 280 |
| Selección de categoría..... | 281 |
| Selección directa de canal..... | 281 |
| Configuración manual de los canales en la memoria..... | 281 |
| Escaneo de canales presintonizados | 281 |
| Alternancia de la información en pantalla durante la recepción de la radio vía satélite SIRIUS | 282 |
| | |
| <i>Otras operaciones.....</i> | <i>283</i> |
| Conexión de reproductores portátiles de sonido a la clavija AUX..... | 283 |
| Cambio de la sensibilidad de entrada auxiliar..... | 284 |
| | |
| <i>Si tiene alguna duda:</i> | <i>285</i> |
| Información mostrada (para la resolución de problemas) | 285 |
| | |
| <i>Especificaciones.....</i> | <i>290</i> |
| | |
| <i>Cómo ponerse en contacto con el servicio de atención al cliente.....</i> | <i>291</i> |

Precauciones de uso

<Si lo cuida y maneja adecuadamente, prolongará considerablemente la vida útil de su CD5000.>

Observaciones sobre el funcionamiento

- Por su seguridad, utilice niveles de volumen que le permitan oír los sonidos procedentes del exterior.



- Se recomienda emplear con este reproductor únicamente discos compactos que exhiban el logotipo que aparece aquí representado a la izquierda.
- Puede reproducir CDs (CD-R/CD-RW). Asegúrese de usar discos que hayan sido producidos adecuadamente. Puede que algunos discos no se reproduzcan correctamente, dependiendo de la unidad principal de grabación utilizada.

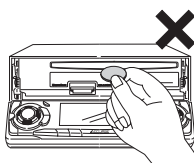

- No trate de insertar nada que no sea un CD en esta unidad principal. No inserte objetos extraños como monedas o tarjetas de crédito en la ranura del disco. Vigile especialmente a los niños a este respecto.



- Evite golpes fuertes. Cuando el reproductor sufre fuertes sacudidas al circular sobre un terreno irregular, la reproducción puede interrumpirse. Si se encuentra en esta situación, la reproducción normal continuará cuando vuelva a una carretera más llana.



- Acerca de las condensaciones de humedad. Con tiempo frío o lluvioso, puede formarse vaho (condensaciones de agua) en la unidad principal, al igual que en la superficie interior de los cristales del vehículo. Si ocurre esto, puede que el disco se reproduzca entrecortadamente o que incluso no se reproduzca. Deshumidifique el aire del interior del vehículo durante un tiempo antes de volver a iniciar la reproducción.

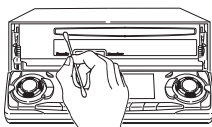

- Limpieza de la ranura del disco. La ranura del disco tiende a ensuciarse de polvo. Límpiela de vez en cuando para evitar que la suciedad acumulada raye los discos.

Denominación de los mandos y componentes

Vista delantera

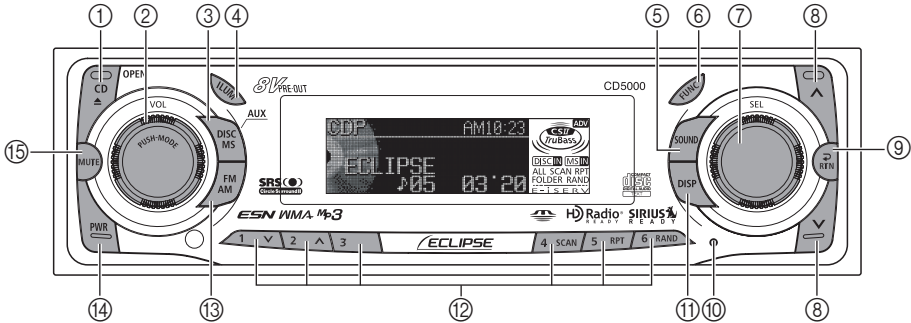

| Nº | Botón | Nombre/Función |
|----|-------|---|
| ① | | Botón [CD ▲ (OPEN / EJECT)] Sirve para abrir y cerrar el panel frontal y para expulsar el CD. |
| ② | | Botón [AUDIO CONTROL] Sirve para ajustar el volumen, también realiza otras funciones. |
| ③ | | Botón [DISC MS] Sirve para alternar entre los modos DISC, modo Memory Stick y modo AUX. |
| ④ | | Botón [ILUM] Cambia el color de la iluminación y alterna entre las diferentes formas de visualización del título. |
| ⑤ | | Botón [SOUND] Sirve para activar y desactivar el modo de ajuste de sonido así como el modo avanzado. |
| ⑥ | | Botón [FUNC] Sirve para activar y desactivar el modo función. |

| Nº | Botón | Nombre/Función |
|----|-------|--|
| ⑦ | | Botón [SEL] Sirve para seleccionar las emisoras de radio y las pistas del CD. |
| ⑧ | | Botón [▲/▼] Encuentra de forma automática la emisora de radio, o también se utiliza para el avance y retroceso rápidos. |
| ⑨ | | Botón [RTN] Regresa a la pantalla anterior. |
| ⑩ | | Botón [RESET] Restaura las funciones de la unidad principal a sus valores predeterminados en fábrica. |
| ⑪ | | Botón [DISP] Sirve para activar y desactivar el modo de ajuste de pantalla y para cambiar entre las distintas pantallas. |

Introducción

| Nº | Botón | Nombre/Función |
|----|-------|--|
| ⑫ | | Botones [1] a [6] Sirve para seleccionar las presintonías y para poner en marcha funciones del modo disco. |
| | | |
| | | |
| | | |
| | | |
| | | |

| Nº | Botón | Nombre/Función |
|----|-------|---|
| ⑬ | | Botón [FM AM] Cambia al modo radio y pasa de una banda de radio a otra. |
| ⑭ | | Botón [PWR] Sirve para encender y apagar la unidad principal. |
| ⑮ | | Botón [MUTE] Activa y desactiva el silenciador. Botón de función dual → Funciones "MUTE" y "AREA SHOT". |

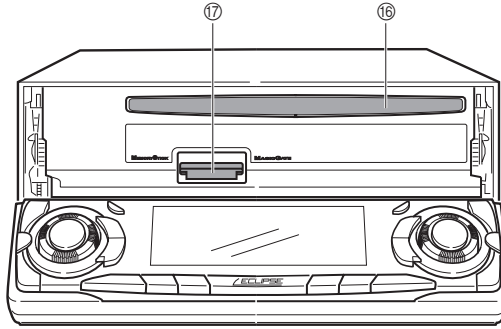

| Nº | Nombre/Función |
|----|---|
| ⑯ | Ranura de disco Sirve para insertar discos compactos. |
| ⑰ | Ranura de Memory Stick Sirve para introducir y sacar la tarjeta Memory Stick. |

PRECAUCIÓN

No coloque nunca objetos ni repose sus manos sobre el panel frontal.

Apagado y encendido

Al volver a encender el equipo, volverá a activarse el modo que se estaba usando cuando se apagó, por ejemplo si estaba en reproducción de CD o en la radio, la unidad principal se encenderá reproduciendo el CD o la radio respectivamente.

Si el vehículo no tiene posición ACC en la llave de contacto, es necesario tener cuidado al apagar la unidad principal. Siga el paso 2 o el paso 3 al cortar la corriente.

1 Si está apagado, pulse el botón [PWR].

Se encenderá el dispositivo.

CUIDADO

La unidad principal arrancará en modo FM1 cuando el aparato se conecte por primera vez o al encenderlo después de haber desconectado los bornes de la batería para, por ejemplo, realizar tareas de mantenimiento. Después, se buscarán automáticamente las emisoras de radio y se guardarán en los botones [1] a [6].

2 Si está encendido, pulse el botón [PWR] durante menos de dos segundos.

Se apagará y la unidad principal se pondrá en modo espera.

Si vuelve a pulsar el botón [PWR] durante más de un segundo, el aparato se apagará completamente.

3 Si está encendido, pulse el botón [PWR] durante dos segundos como mínimo.

El aparato se apagará completamente.

CUIDADO

Si el vehículo no dispone de posición ACC, pulse el botón [PWR] durante más de dos segundos.

Funcionamiento del reproductor de CD (MP3/WMA)

Acerca de los discos compactos

- La información grabada en un disco compacto se lee mediante un rayo láser. Por consiguiente, nada toca la superficie del disco. Si la superficie grabada se raya o si el disco se comba, la calidad de sonido puede empeorar o la reproducción puede entrecortarse. Siga las precauciones que se indican a continuación para garantizar unas buenas prestaciones de sonido:

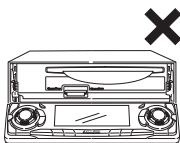

- No deje un disco que ha sido expulsado mucho tiempo en la ranura, porque se puede combar. Los discos deben guardarse en sus carcasas y mantenerse en sitios alejados del calor y de la humedad.



- No pegue papel ni cinta adhesiva en el disco. Igualmente, absténgase de escribir o rayar ninguna de sus caras.



- Los discos giran a velocidades elevadas en el interior del aparato. No introduzca discos con grietas o combados en el interior del reproductor, puesto que podría dañar la unidad principal.



- Evite tocar la superficie grabada cuando manipule el disco. Sujete los discos por sus bordes.

Acerca de CDs nuevos

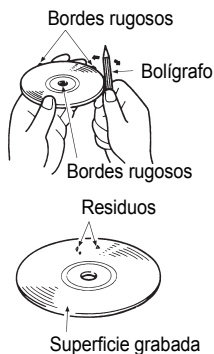

- Puede observar que algunos discos nuevos tienen una superficie rugosa alrededor del agujero central o en la superficie externa. Retire los bordes rugosos frotándolos con el canto de un bolígrafo, etc. puesto que dichos bordes pueden impedir que el CD se introduzca adecuadamente en la unidad principal. Los residuos procedentes de los bordes rugosos pueden pegarse a la superficie grabada y afectar a la reproducción.

Acerca de los accesorios de CD

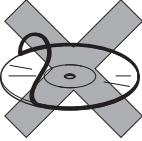
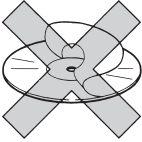

- No utilice accesorios (estabilizadores, juntas protectoras, limpiadores de lentes) que se venden para "mejorar las prestaciones sonoras" o "proteger los CDs". Los cambios en el grosor o las dimensiones externas del CD que estos accesorios provocan, pueden crear problemas en el reproductor.
- Asegúrese de NO acoplar ningún protector en forma de anillo (ni ningún otro accesorio) a sus discos. Estos protectores se pueden comprar en tiendas y la publicidad dice que protegen el disco y que mejoran la calidad de sonido (y el efecto antivibraciones), pero en realidad pueden traer más problemas que ventajas. Los problemas más frecuentes se producen en la inserción y expulsión del disco. También se puede quedar el reproductor totalmente inservible si el anillo protector se sale del mecanismo del disco.

IV

Acerca de CDs prestados

- No use CDs con pegamento o restos de cinta adhesiva o etiquetas. Pueden provocar que el CD se quede pegado en el interior o que la unidad principal se dañe.

Sacar los CDs

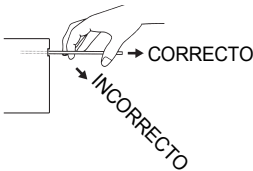

- Al sacar el disco expulsado, tire de él en línea recta por la ranura. Si al sacar un disco lo presiona hacia abajo o tira de él hacia arriba, puede rayar la superficie grabada del mismo.

Acerca de CDs con formas irregulares

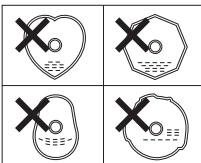

- No se pueden reproducir CDs con formas especiales, como los que parecen corazones o son octogonales. No intente reproducirlos, ni siquiera con un adaptador. Pueden dañar el reproductor.

Acerca de la limpieza del CD

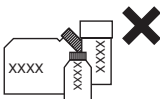

- Use limpiadores de CD que puede comprar en tiendas para limpiar los CDs. Pase un paño suavemente siguiendo la dirección desde el centro al borde.
- No utilice bencina, disolventes, pulverizadores para LP u otros limpiadores en los CD. Pueden dañar el acabado del CD.

Acerca de los formatos MP3/WMA

CUIDADO

Está prohibida la generación de archivos en formato MP3/WMA por grabación a partir de fuentes tales como: emisoras de radio, discos, grabaciones, vídeos y actuaciones en directo, sin permiso del propietario del copyright para otros usos que no sean los de disfrute personal.

¿Qué son los formatos MP3/WMA?

MP3/WMA (MPEG Audio Layer III) es un formato estándar de tecnología de compresión de sonido. Al usar el formato MP3/WMA, un archivo se puede comprimir hasta una décima parte del tamaño original.

WMA (Windows Media™ Audio) es un formato de tecnología de compresión de sonido. Los archivos en formato WMA pueden comprimirse aún más que los en formato MP3.

Este equipo presenta limitaciones acerca de los estándares en formato MP3/WMA y acerca de los contenidos y formatos de grabación que se pueden usar.

Estándares de archivos MP3/WMA reproducibles

- Estándares compatibles: MPEG-1 Audio Layer III
- Frecuencias de muestreo compatibles: 44.1, 48 (kHz)
- Tasas de bits compatible: 64, 80, 96, 112, 128, 160, 192, 224, 256, 288, 320 (kbps)
 - * Admite VBR. (64 a 320 kbps)
 - * No admite formatos libres.
- Modos de canales compatibles: estéreo

Estándares de archivos WMA reproducibles

- Estándares compatibles: WMA Ver. 7
WMA Ver. 8
WMA Ver. 9
- Frecuencias de muestreo compatibles: 32, 44.1, 48 (kHz)
- Tasas de bits compatible: 48, 64, 80, 96, 128, 160, 192, 256, 320 (kbps)
 - *Admite VBR (48 a 192 kbps).
 - *No admite compresión sin pérdida.
 - *No admite archivos WMA grabados a una frecuencia de 48 kHz con una velocidad de bits de 48 kbps.

Etiqueta ID3/WMA

Los archivos en formato MP3/WMA poseen una "etiqueta ID3/WMA" que permite introducir información para que se puedan guardar datos como el título del tema y el nombre del artista.

Esta unidad principal es compatible con las etiquetas ID3v; 1.0; 1.1 y WMA.

Elementos electrónicos de grabación

Entre los elementos capaces de reproducir archivos en formato MP3/WMA se incluyen los discos CD-R y CD-RW. Si se comparan con los CD-ROM que habitualmente se utilizan como discos de música, los discos CD-R y CD-RW son sensibles a altas temperaturas y a la humedad. Por eso, es posible que no se pueda reproducir alguna parte del CD-R ni del CD-RW. Las huellas digitales o los arañazos pueden impedir que se reproduzca el disco o que éste salte durante la reproducción. Algunas partes del CD-R y CD-RW pueden deteriorarse si éstos se dejan en el interior de un vehículo durante mucho tiempo. También se recomienda guardar los discos CD-R y CD-RW en una carcasa opaca dado que son vulnerables a los rayos ultravioleta.

Formato de los discos

El formato de los discos que ha de utilizarse es el siguiente ISO9660 Nivel 1 o Nivel 2. Los elementos de control para este estándar son los siguientes:

- capas de directorio máximas: 8 capas
- Número máximo de caracteres para los nombres de archivos y carpetas: 32 (incluido el "." y las 3 letras de la extensión del archivo)
- Los caracteres admitidos para los nombres de los archivos y de las carpetas son: A a Z, 0 a 9, _ (guión bajo)
- Número máximo de archivos y carpetas en un solo disco: 999

[Ejemplo de configuración de un CD compatible con los formatos MP3/WMA]

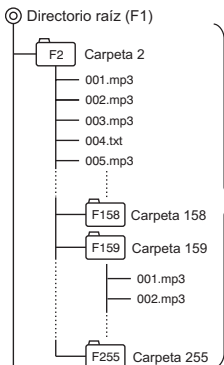

Número máximo de archivos y carpetas en un solo disco: 999.
Archivos con otro formato que no sea MP3/WMA (Ejemplo: 004.txt) se consideran asimismo archivos.

- Número máximo de carpetas en un solo disco: 255
 - Número máximo de carpetas que esta unidad principal puede reconocer: 256*
- *: El directorio raíz cuenta como una carpeta.

Nombres de archivos

Sólo se pueden reconocer y reproducir como MP3/WMA los archivos cuya extensión sea ".mp3" o ".wma". Asegúrese de que guarde archivos MP3 que poseen la extensión ".mp3". Asegúrese de que guarde archivos WMA que poseen la extensión ".wma". Se reconocerán los caracteres "MP" de las extensiones de los archivos tanto en mayúsculas como en minúsculas.



PRECAUCIÓN

Si las extensiones ".mp3" y ".wma" pertenecen a un archivo que realmente no sea MP3/WMA, la unidad principal lo intentará reproducir como si fuera un archivo MP3/WMA, originando ruidos de volumen elevado que pueden dañar los altavoces. Asegúrese de evitar que archivos que no sean MP3 o WMA tengan las extensiones ".mp3", ".wma".

Sesiones múltiples

Este dispositivo es compatible con sesiones múltiples. Puede reproducir discos CD-R y CD-RW con los archivos MP3/WMA comentados. Sin embargo, si se graba "Track at once" la sesión se cerrará o aparecerá un mensaje de advertencia. Estandarice el formato de cada sesión sin modificarlo.

Reproducción de MP3/WMA

Cuando se introduce un disco grabado con archivos en formato MP3/WMA, la unidad principal empezará por comprobar todos los archivos del disco. No se emitirá ningún sonido mientras realiza esta operación. Se recomienda grabar en el disco sólo archivos en formato MP3/WMA y sin carpetas innecesarias, con el fin de acelerar la verificación de sus archivos.

Pantalla de tiempo de reproducción de MP3/WMA

Puede que el tiempo de reproducción mostrado no sea correcto, dependiendo de las condiciones de escritura del archivo MP3/WMA.

* Es posible que el tiempo de reproducción sea incorrecto cuando se utiliza la aceleración y frenado VBR.

Aparecen en pantalla y en orden los nombres de las carpetas y archivos en formato MP3/WMA

Los nombres de las carpetas y archivos MP3/WMA que pertenecen al mismo nivel se muestran en el orden siguiente.

1. Las carpetas MP3/WMA se muestran primero, en orden ascendente tanto para los números como para las letras.
2. Después se visualizan los archivos, en orden ascendente tanto para los números como para las letras.

Escuchar archivos de CD en formato MP3/WMA

1 Pulse el botón [CD▲] durante menos de un segundo.

El panel frontal se abre

Si ya hay un CD en el interior, éste se expulsa pulsando el botón [CD▲].

2 Introduzca un CD en la ranura con la etiqueta mirando hacia arriba.

El CD empezará a reproducirse inmediatamente.

CUIDADO

Cuando tenga un CD introducido, pulse el botón [DISC] para pasar al modo CD.

● Observación ●

- Si hay presentes datos de música grabados de manera normal (CD-DA) en el mismo disco que contiene archivos MP3/WMA, se reproducirá la música grabada de modo normal. Para escuchar los archivos de música en formato MP3/WMA, pulse el botón [3] durante más de un segundo.
- Cuando se reproduce un archivo que no es MP3/WMA, se visualizará "NO SUPPORT"
- El cambiador de CD opcional no se puede utilizar para reproducir archivos en formato MP3/WMA.

Cambio a modo reproductor de CD

Presione en primer lugar el botón [DISC] durante menos de un segundo para pasar al modo disco. En estas instrucciones se considera que el CD ya está cargado en la unidad principal.

1 Pulse el botón [DISC] durante menos de un segundo para cambiar a modo reproductor de CD.

Empezará a reproducir un CD.

En el supuesto de que haya conectado al equipo un cambiador de CD externo junto con un adaptador de interfaz iPod (iPC-106), cada vez que se pulse el botón [DISC] se producirá un cambio de modos, pasando del reproductor de CD → al cambiador de CD 1 → al cambiador de CD 2 → al iPod → para volver de nuevo al reproductor de CD.

Pasará directamente al siguiente cambiador o reproductor que contenga un CD.

CUIDADO

- La reproducción puede entrecortarse si la superficie grabada del CD está rayada o sucia.
- Sólo se pueden conectar dos cambiadores de CD externos.



PRECAUCIÓN

No pulse el botón [CD▲] mientras se esté insertando el CD. Esta acción podría provocar daños personales y estropear el panel frontal.







PISTA (ARCHIVO)PRECEDENTE/POSTERIOR

| Elementos electrónicos de grabación | Funcionamiento |
|-------------------------------------|---|
| CD MP3 WMA | Gire el botón.  Gírelo a la derecha : avanza a la pista (archivo) siguiente. Gírelo a la izquierda : regresa al principio de la pista (archivo) que se está reproduciendo. Repita el giro para las pistas (archivos) anteriores. |

Avance y retroceso rápidos

| Elementos electrónicos de grabación | Funcionamiento |
|-------------------------------------|--|
| CD MP3 WMA | Pulse y mantenga pulsado el botón.  : avance rápido.  : retroceso. |



**REPRODUCCIÓN PARCIAL/REPETICIÓN/
REPRODUCCIÓN ALEATORIA**

| Elementos electrónicos de grabación | Funcionamiento |
|-------------------------------------|---|
| CD | Pulse el botón.  : reproducción del principio de las pistas.  : repetición de la misma pista. Para anular esta función, sólo tiene que presionar de nuevo el botón.  : reproducción de pistas en orden aleatorio. Vuelva a pulsar el botón para cancelar la repetición. |
| MP3 WMA | Al pulsar el botón durante menos de un segundo  : se reproducen en orden consecutivo exclusivamente los 10 primeros segundos de cada archivo en la carpeta actualmente seleccionada.  : repetición del mismo archivo. Vuelva a pulsar el botón para anular esta función.  : se selecciona un archivo de entre los contenidos en la carpeta que se está reproduciendo en este momento. |



 **CUIDADO**

- Para seguir reproduciendo la pista deseada, vuelva a pulsar el botón para detener el escaneo.
- Una vez que el dispositivo termine de escanear el disco por completo, volverá a reproducir el CD a partir del punto en el que empezó el escaneo, aunque en esta ocasión de manera normal.

CARPETA PRECEDENTE/POSTERIOR

| Elementos electrónicos de grabación | Funcionamiento |
|-------------------------------------|--|
| MP3 WMA | Pulse el botón.  : sirve para seleccionar la carpeta siguiente.  : sirve para seleccionar la carpeta anterior. |

**REPRODUCCIÓN PARCIAL DE CARPETA/
REPETICIÓN DE CARPETA/TODO ALEATORIO**

| Elementos electrónicos de grabación | Funcionamiento |
|-------------------------------------|--|
| MP3 WMA | Al pulsar el botón durante más de un segundo.  : se reproducen sólo los primeros 10 segundos de la primera canción de cada carpeta.  : se reproducen la totalidad de los archivos que se encuentren en la misma categoría o nivel que la carpeta que se reproduce en la actualidad. Vuelva a pulsar el botón para cancelar la repetición.  : los archivos de todas las carpetas se reproducen de manera aleatoria. Vuelva a pulsar el botón para cancelar la repetición. |

 **CUIDADO**

- Durante la reproducción aleatoria puede pulsar el botón [5 RPT] para repetir la pista que se está reproduciendo en ese momento. Para cancelar la repetición (y regresar a la reproducción aleatoria), vuelva a pulsar el botón [5 RPT]. Durante la reproducción de una pista concreta: la pista que se está reproduciendo se repetirá.
- Algunas veces, la misma pista se reproduce (se selecciona) dos o más veces seguidas. Esto es normal y no constituye ningún síntoma de problema.
- Si selecciona alguna de las funciones " REPEAT " o " RANDOM ", en la pantalla aparece un mensaje [RPA] o [RAND] que verifica la función actual.

Regreso al directorio raíz del CD (archivo MP3/WMA)

En el directorio raíz, cuando un archivo no se puede reproducir, el sistema volverá al primer archivo que se pueda leer. (En el ejemplo de configuración, regresa al archivo 001.mp3. véase la página 209.)

- 1 Pulse el botón [RTN].

Visualización en pantalla del texto del CD

Sólo este reproductor de CD admite CD TEXT. No se puede visualizar con el cambiador de CD opcional. Si el CD posee el logo que se muestra más abajo, significa que se ha grabado con un título de disco y con títulos de las pistas. Esta información se visualizará en pantalla durante la reproducción.



- 1 Pulse el botón [ILUM] durante más de un segundo.

Al pulsar el botón [ILUM] mientras aparece el texto en pantalla, el contenido de esta última se desplazará en el siguiente orden: título de DISCO → título de PISTA, parándose en el título de PISTA. No se podrá visualizar el texto de CD si ha sido grabado con caracteres que no sean alfanuméricos o símbolos.

Mostrar el título (archivo MP3/WMA)

- 1 Pulse el botón [ILUM] durante más de un segundo.

Cada vez que pulse el botón, se mostrará en pantalla lo siguiente y en orden.

Nombre de carpeta/nombre de archivo* → núm. de carpeta/ núm. de archivo → Etiqueta

*:El área de pantalla muestra un máximo de 14 caracteres y, seguidamente, se desplazará para mostrar el resto del texto.

Después de que aparezca el nombre de la carpeta, se desplazará para mostrar el nombre del archivo. Tras el movimiento de pantalla para mostrar el nombre del archivo, la pantalla se quedará fija.



CUIDADO

No se mostrarán los nombres de carpeta o archivo ni las etiquetas que posean caracteres distintos a los alfanuméricos y los símbolos.

Expulsar el disco

- 1 Pulse el botón [CD▲] durante menos de un segundo.

Se abre el panel frontal y sale el disco.

- 2 Retire el disco y pulse el botón [CD▲].

El panel frontal se cierra.





PRECAUCION

- No conduzca con el panel frontal abierto. El panel puede provocar lesiones personales imprevisibles durante una parada brusca o debido a cambios súbitos del movimiento del vehículo.
- No intente cerrar el panel frontal con las manos. Podría dañar el panel.

Funcionamiento del reproductor de tarjeta Memory Stick

Acerca de las tarjetas Memory Stick

- No guarde las tarjetas Memory Stick en lugares con electricidad estática e interferencias eléctricas. Se pueden perder los datos guardados.
- Si ocurre algún problema, las funciones del reproductor se pararán inmediatamente para protegerlo. Si el reproductor no funciona incluso después de seguir las instrucciones que aparecen en pantalla, esto implica que la unidad principal está averiada, por lo que debe ponerse en contacto con el establecimiento donde la compró.
- Si está utilizando una tarjeta Memory Stick Duo, tendrá que usar un adaptador Memory Stick Duo.
- En esta unidad principal sólo se pueden utilizar tarjetas Memory Stick con capacidades de 128 Mb como máximo.
- No se puede usar el tipo de tarjeta Memory Stick PRO.
- Si no se va a utilizar la tarjeta MG Memory Stick durante un tiempo prolongado, retírela de la unidad principal.
- Se pueden usar las tarjetas MG Memory Stick que tienen una de las marcas a la izquierda.
- Las tarjetas Memory Stick que llevan una de las marcas a la izquierda se pueden utilizar para escribir y leer datos además de música.
- MagicGate Memory Stick  y Memory Stick  son marcas registradas de Sony Corporation.
- Si el dispositivo de protección de escritura de la tarjeta MG Memory Stick o Memory Stick está en la posición de bloqueo, no se podrá grabar ningún otro dato en las tarjetas.
- No saque la tarjeta MG Memory Stick mientras se esté accediendo a la misma para reproducir, ya que se pueden perder los datos grabados que contiene. Si se pierde algún dato, no se podrá recuperar.
- Rogamos formatee la tarjeta MG Memory Stick en la unidad principal. Si se emplea una tarjeta MG Memory Stick formateada en otra unidad principal diferente a ésta, se corre el riesgo de que esta unidad principal no pueda reproducir los datos grabados en dicha tarjeta o que incluso resulte imposible grabar datos en la misma.
- Al formatear una tarjeta Memory Stick, se borran todos los datos almacenados en dicha tarjeta (incluyendo los datos grabados en la tarjeta concernientes a la seguridad de la Memory Stick, así como los datos de calidad de sonido contenidos en la misma)
- Debe formatearla antes de usarla. Consulte "Formateo de la tarjeta MG Memory Stick (formateo rápido)" en la página 219 donde se indican las instrucciones de formateo de las tarjetas MG Memory Stick.
- Puede que sea imposible usar tarjetas MG Memory Sticks recién compradas. Si esto sucede, utilice el equipo para formatearla. Consulte "Formateo de la tarjeta MG Memory Stick (formateo rápido)" en la página 219 donde se indican las instrucciones de formateo de las tarjetas.
- Dependiendo del dispositivo que se use para guardar los datos, puede que sea imposible leer, grabar o reproducir algunas grabaciones.

MAGICGATE



IV

V

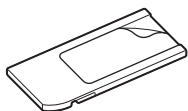

- No use tarjetas Memory Stick con etiquetas que se estén despegando o que contengan etiquetas de nombre pegadas.

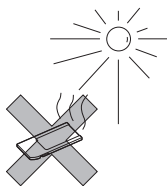

- Guarde las tarjetas Memory Stick en lugares al abrigo de la luz del sol y libres de altos grados de humedad. En caso contrario pueden estropearse.



- Coloque las tarjetas Memory Stick en sus carcasas protectoras para guardarlas y transportarlas.

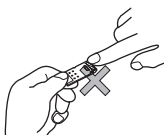

- No toque los bornes con las manos ni con objetos metálicos.

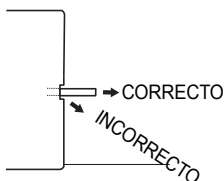

- Al sacar la tarjeta expulsada, tire recto de ella por la ranura. Si presiona hacia abajo puede rayar la superficie grabada de la misma.

Acerca de la limpieza de las tarjetas Memory Stick

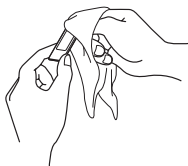

- Con el fin de conservar unas buenas prestaciones de sonido en la tarjeta Memory Stick, pase un paño seco periódicamente para limpiarla de polvo y suciedad.

Escuchar la MG Memory Stick

- 1** Pulse el botón [CD ▲] durante más de un segundo.

El panel frontal se abre.

- 2** Introduzca la tarjeta MG Memory Stick en su ranura correspondiente.

CUIDADO

- Si pulsa el botón [CD ▲] durante menos de un segundo mientras está escuchando un CD, éste es expulsado del reproductor. Para introducir / expulsar la tarjeta MG Memory Stick, presione el botón [CD ▲] durante más de un segundo y abra el panel frontal.
- Introduzca la tarjeta MG Memory Stick con la marca mirando hacia dentro y empuje la MG Memory Stick hasta que oiga un "clic". No presione haciendo fuerza cuando la tarjeta MG Memory Stick entre en contacto con el tope interno ya que no puede avanzar más (la tarjeta MG Memory Stick debe sobresalir unos pocos milímetros de su ranura).
- Utilice un adaptador Memory Stick Duo cuando inserte una Memory Stick Duo (si se introduce la tarjeta Memory Stick Duo sin el adaptador, ésta no podrá sacarse de la unidad principal.)
- Una vez que la tarjeta MG Memory Stick esté introducida, pulse el botón [DISC MS] para pasar al modo Memory Stick.

PRECAUCIÓN

No pulse el botón [CD ▲] mientras la tarjeta MG Memory Stick esté dentro. Esta acción podría provocar daños personales y sobre el panel frontal.

- 3** Pulse el botón [CD ▲] durante menos de un segundo.

El panel frontal se cierra.

- 4** Pulse el botón [DISC MS] para pasar al modo Memory Stick.

Empezará la reproducción de la tarjeta MG Memory Stick.

Cambio a modo reproductor de Memory Stick

Se pueden reproducir en la unidad principal datos de música grabados en la tarjeta "MG Memory Stick" con ATRAC3 (una tecnología de compresión de sonido). La siguiente explicación para el funcionamiento considera que la tarjeta MG Memory Stick ya está insertada.

Pulse primero el botón [DISC MS] durante menos de un segundo para cambiar a modo disco. Se asume a continuación que la tarjeta MG Memory Stick ya ha sido cargada en la unidad principal.

CUIDADO

- Se pueden mostrar el nombre del artista y el título del tema (títulos de pista) si están grabados en una tarjeta MG Memory Stick. Se puede mostrar un máximo de 14 caracteres (1 byte de caracteres alfabéticos, numéricos o símbolos).
- Los datos de música grabados en formato MP3/WMA y ATRAC3 Plus no se pueden reproducir.

- 1** Pulse el botón [DISC MS] durante menos de un segundo para cambiar a modo reproductor de Memory Stick.

Avanzar a la pista siguiente o retroceder al principio de la pista que se está reproduciendo

1 Gire el botón [SEL] a la izquierda o la derecha.

Gírelo a la derecha:
avanza a la pista siguiente.

Gírelo a la izquierda:
regresa al principio de la pista que se está reproduciendo. (Vuelva a girar para las pistas anteriores)

Avance y retroceso rápidos

Avance y retroceso rápidos de una canción que se está reproduciendo en este momento, sin pasar a la siguiente.

1 Mantenga pulsado el botón [^] o bien el botón [v].

Botón [^]: Avance rápido.

Botón [v]: Retroceso.

Reproducción del principio de las pistas (SCAN)

1 Pulse el botón [4 SCAN].

Si pulsa el botón, el reproductor irá a la siguiente canción y la reproducirá 10 segundos, a continuación irá a la siguiente y la reproducirá otros 10 segundos, así hasta que se vuelva a pulsar el botón.

CUIDADO

Para seguir reproduciendo la pista deseada, vuelva a pulsar el botón para detener el escaneo.

Una vez que el dispositivo termine de escanear el disco por completo, volverá a reproducir el CD a partir del punto en el que empezó el escaneo, aunque en esta ocasión de manera normal.

Repetición de la misma pista (REPEAT)

1 Pulse el botón [5 RPT] para repetir la pista que se está reproduciendo.

Vuelva a pulsar el botón [5 RPT] para cancelar la repetición.

Reproducción de pistas en orden aleatorio (RANDOM)

1 Pulse el botón [6 RAND] para reproducir las pistas en orden aleatorio.

Vuelva a pulsar el botón [6 RAND] para cancelar la el modo de reproducción aleatorio.

CUIDADO

- Durante la reproducción aleatoria puede pulsar el botón [5 RPT] para repetir la pista que se está reproduciendo en ese momento. Para cancelar la repetición (y regresar a la reproducción aleatoria), vuelva a pulsar el botón [5 RPT]. Durante la reproducción de una pista concreta: la pista que se está reproduciendo se repetirá. Mientras está buscando: la pista siguiente se reproducirá repetidamente.
- Algunas veces, la misma pista se reproduce (se selecciona) dos o más veces seguidas. Esto es normal y no constituye ningún síntoma de problema.
- Cuando se selecciona alguna de las funciones: "Reproducción del principio de las pistas", "Repetición de la misma pista" y "Reproducción de pistas en orden aleatorio", aparece en pantalla un mensaje [SCAN], [REPEAT] o [RANDOM] respectivamente para informar de la función seleccionada en ese momento.

Formateo de la tarjeta MG Memory Stick (formateo rápido)

Se puede formatear la tarjeta MG Memory Stick.

- 1 Pulse el botón [FUNC].**
El modo función se activará.
- 2 Gire el botón [SEL] hasta seleccionar Memory Stick.**
Se resalta el punto de selección.
- 3 Pulse el botón [SEL].**
Se activa el modo de configuración de Memory Stick.
Se activa el modo formatear, a continuación aparecerá el mensaje [OK?].
- 4 Pulse el botón [SEL] durante más de dos segundos.**
Se formateará la tarjeta MG Memory Stick.
- 5 Pulse el botón [RTN].**
En este momento, se pueden hacer otros ajustes en el modo de configuración de la tarjeta Memory Stick.
- 6 Pulse el botón [RTN].**
En este momento, también se pueden efectuar otros ajustes dentro del modo función.
- 7 Pulse el botón [FUNC] o bien [RTN] para salir del modo función.**

CUIDADO

No apague el aparato ni el contacto del vehículo mientras se está formateando. El proceso de formateo se interrumpirá y los datos se pueden dañar.

Expulsión de la tarjeta Memory Stick

1 Pulse el botón [CD▲] durante más de un segundo.

El panel frontal se abre.

2 Expulse la Memory Stick.

Presione suavemente la tarjeta Memory Stick una vez.



CUIDADO

La tarjeta Memory Stick no saldrá por ella misma. Presiónela suavemente para que salga.



PRECAUCIÓN

- No conduzca con el panel frontal abierto. El panel puede provocar lesiones personales imprevisibles durante una parada brusca o debido a cambios súbitos del movimiento del vehículo.
- No intente cerrar el panel frontal con la mano. Podría dañar el panel.

3 Pulse el botón [CD▲] durante menos de un segundo.

El panel frontal se cierra.

Funcionamiento de la radio

CUIDADO

- Si se han guardado emisoras en la memoria, al pulsar uno de los botones del [1] al [6] a los que han sido asignadas las estaciones memorizadas, se seleccionará directamente esa emisora. (Consulte "Configuración manual de las emisoras en la memoria" en la página 222)



PRECAUCIÓN

Si se desconecta la batería del vehículo (para reparar el vehículo o para retirar la unidad principal), se perderán todas las emisoras guardadas en la memoria. En este caso, vuelva a guardar las emisoras en la memoria.

Sintonizar una emisora

Primero, pulse el botón [FM AM] para poner en marcha el sintonizador de la radio.

Para guardar las emisoras en la memoria se puede hacer manual o automáticamente. La unidad principal aceptará un máximo de 24 emisoras en la memoria: 6 en AM y 18 en FM (6 en cada FM1, FM2 y FM3). (Configuración inicial)

1 Pulse el botón [FM AM] durante menos de un segundo para cambiar a la banda deseada de FM o AM.

Las bandas de radio cambiarán de FM1 → FM2 → FM3 → AM siguiendo este orden cada vez que se pulsa el botón.

2

Gire el botón [SEL] a la izquierda o la derecha para seleccionar una emisora.

Gírelo a la derecha:

para sintonizar frecuencias más altas.

Gírelo a la izquierda:

para sintonizar frecuencias más bajas.

3

Pulse el botón [^] o bien [v] para iniciar la búsqueda automática de emisoras.

Botón [^]:

sirve para iniciar la búsqueda de frecuencias más altas.

Botón [v]:

sirve para iniciar la búsqueda de frecuencias más bajas.



CUIDADO

En algunos momentos puede ser difícil mantener una recepción óptima debido a que la antena fijada en el vehículo está constantemente en movimiento (relativo a la antena de emisora), por lo que aparecen variaciones continuas en la fuerza de la señal de radio recibido. Otros factores que afectan a la recepción son las interferencias producidas por obstáculos naturales, señales de tráfico, etc.

Si se conecta un sintonizador de radio HD opcional, la recepción de emisoras digitales tiene prioridad. (Sólo EE.UU.)

Introducción automática de emisoras en la memoria (El modo de presintonía automático es: ASM)

- 1 Pulse el botón [SEL] durante más de dos segundos hasta que se oiga un pitido.**

Se inicia el modo de presintonía automático.

El indicador [ASM ON] de la pantalla parpadea, y las emisoras se graban automáticamente en la memoria asignándose a los botones [1] a [6].

Estos botones se denominan botones de presintonía.



CUIDADO

- Al pulsar los botones de presintonía ([1] a [6]) podrá seleccionar la emisora que desee en un solo movimiento. Se indica en la pantalla la frecuencia de la emisora seleccionada.
- Cuando se graba una nueva emisora en la memoria, se eliminará la emisora previamente grabada.
- Si se reciben menos de seis emisoras, se conservarán las emisoras de los botones restantes.

Configuración manual de las emisoras en la memoria

En esta sección se indica el proceso para guardar emisoras en la memoria asignándolas a los botones numerados.

- 1 Gire el botón [SEL] a la izquierda o la derecha para seleccionar la emisora a guardar en la memoria.**

- 2 Seleccione uno de los botones de [1] a [6], y púlselo durante más de dos segundos.**

La emisora que se ha sintonizado se guarda en la memoria y se asigna al botón seleccionado.

Repita el procedimiento para guardar en la memoria más emisoras sintonizadas manualmente y asignarlas a su vez y en orden a los botones del [1] al [6]. Estos botones se denominan botones de presintonía.

Escaneo de emisoras presintonizadas

Esta función permite escuchar todas las emisoras asignadas a los botones de presintonías durante cinco segundos cada una.

- 1 Pulse el botón [SEL] durante menos de dos segundos.**

[P SCAN] se visualizará en la pantalla y se escuchará durante cinco segundos cada una de las emisoras guardadas en los botones del [1] al [6] a los que han sido asignadas .

- 2 Para detener el modo de escaneo de presintonía, vuelva a pulsar el botón [SEL].**

La unidad principal quedará sintonizada en la emisora deseada.

Cambiar la sensibilidad de la recepción en un escaneo automático

La unidad principal le permite seleccionar la sensibilidad de la recepción utilizada en el escaneo automático de emisoras. Los dos modos de sensibilidad de esta unidad principal son el modo LOC y el modo DX.

| | |
|----------|--|
| Modo LOC | Durante el escaneo automático, la sensibilidad de recepción cambia automáticamente a cada uno de los dos niveles. Inicialmente la sensibilidad de recepción se ajusta a nivel bajo de modo que sólo se reciben las emisoras con señales fuertes. Si no se pueden recibir emisoras, la sensibilidad de la recepción aumenta de modo que también se puedan recibir las emisoras con señales débiles. |
| Modo DX | Dado que la sensibilidad de la recepción del escaneo automático está ajustada a nivel alto desde el principio, se pueden incluso recibir emisoras con señales débiles. (El cruce de señales puede originar que sea difícil escuchar algunas emisoras.) |

CUIDADO

Si se conecta un sintonizador opcional de radio HD, la sensibilidad de la recepción se ajusta a modo LOC. El modo DX no está entonces disponible. (Sólo EE.UU.)

1 Compruebe que la unidad principal está en modo espera.

2 Mantenga pulsado el botón [1], luego el botón [FM AM]. Mantenga los dos botones pulsados durante más de tres segundos.

El modo pasará de LOC a DX y viceversa cada vez que pulse los botones.

Cambio de la ubicación de la banda de radio

Puede cambiarse la ubicación de las bandas de radio utilizadas en Norteamérica y Asia/Australia/Latinoamérica. El valor predeterminado es USA (Norteamérica).

CUIDADO

Cuando se conecta el sintonizador opcional de radio HD, la ubicación de la banda de radio se establece en USA. Las demás ubicaciones de radio no están disponibles. (Sólo EE.UU.)

1 Compruebe que la unidad principal está en modo espera.

2 Mantenga pulsado el botón [3], luego el botón [FM AM]. Mantenga los dos botones pulsados durante más de tres segundos.

La banda de radio cambia en el orden mostrado más abajo cada vez que se pulsan los botones.

USA → ASIA → AUS → LATIN
→ USA ...

Después, se buscarán automáticamente las emisoras de radio y se guardarán en los botones [1] a [6].

Uso del mando a distancia

Precauciones al usar el mando a distancia

- Tenga cuidado cuando maneje el mando, especialmente debido a que es pequeño y ligero. Si se cae o golpea se puede dañar, su pila se puede desgastar o puede llegar a funcionar mal.
- Mantenga el mando a distancia libre de humedad, polvo y agua. No lo golpee.
- No lo coloque en un lugar en el que se pueda calentar, por ejemplo en el salpicadero o cerca de la salida de ventilación de la calefacción. Si se deja que se recaliente, la carcasa puede combarse o pueden producirse otros problemas.
- No accione el mando a distancia mientras está conduciendo, ya que podría tener un accidente.
- Cuando use el mando a distancia, apunte hacia el receptor de luz del mando a distancia.
- Puede que el receptor de luz no funcione correctamente si está expuesto a una luz brillante como por ejemplo la de los rayos directos del sol.
- Asegúrese de pulsar el botón [PWR] del equipo principal durante más de dos segundos para apagarlo antes de irse del vehículo. En caso contrario se puede agotar la batería del vehículo. Cuando se apaga el equipo principal el mando a distancia no funciona.
- Retire las pilas del mando a distancia si no lo va a usar durante mucho tiempo.





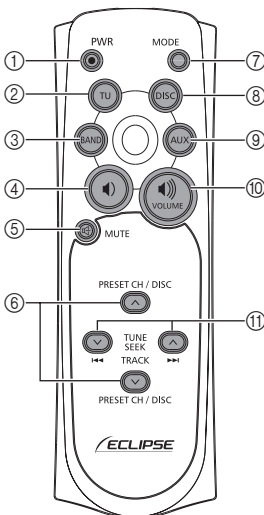

Limpieza del mando a distancia

- Utilice un paño seco para limpiarlo. Si el mando a distancia se ensucia mucho, límpielo con un paño humedecido con un detergente líquido diluido. No utilice alcohol ni disolventes, estos componentes pueden dañar el acabado.
- No utilice en ningún caso bencina o disolventes. Estas sustancias dañarán la carcasa o el acabado.

Mando a distancia

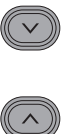

| Nº | Botón | Nombre/Función |
|----|-------|---|
| ① | | Botón [PWR] Sirve para encender y apagar la unidad principal. |
| ② | | Botón [TU] Cambia a modo de sintonización. |
| ③ | | Botón [BAND] Cambia al modo bandas de radio y al modo DISC. |
| ④ | | Botón [] Baja el volumen. |
| ⑤ | | Botón [MUTE] Activa y desactiva el silenciador. |

| Nº | Botón | Nombre/Función |
|----|--|---|
| ⑥ |  | Botones [∨ PRESET CH ∧] |
| |  | Botones [∨ DISC ∧] Selecciona los canales de radio presintonizados y discos compactos (carpetas). |
| ⑦ |  | Botón [MODE] Cambia a modo reproducción. |
| ⑧ |  | Botón [DISC] Cambia a modo DISC. |
| ⑨ |  | Botón [AUX] Cambia a modo AUX. |
| ⑩ |  | Botón [🔊] Sube el volumen. |
| ⑪ |  | Botones [∨ TUNE-SEEK ∧] Botones [⏪ TRACK ⏩] [En modo radio] Si pulsa los botones durante un breve espacio de tiempo: sintoniza las estaciones de forma manual Si pulsa los botones durante varios segundos: sintoniza las estaciones de forma automática. |
| | | [En el modo CD (MP3/WMA)] Si pulsa los botones durante un breve espacio de tiempo: selecciona las pistas(archivos). Si pulsa los botones durante varios segundos: avanza o retrocede de pista. |

Sustitución de la pila

ADVERTENCIA

Para evitar accidentes, guarde las pilas lejos del alcance de los niños. En caso de que un niño trague una pila, acuda a un médico inmediatamente.

Utilice dos pilas de tamaño AAA.

- 1 Retire la tapa trasera del mando a distancia presionando suavemente y deslizándola en la dirección indicada por la flecha.**

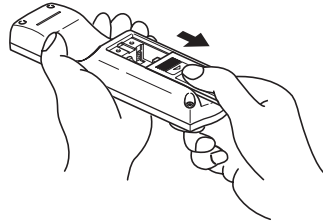

- 2 Instale en el compartimento las dos pilas provistas de la forma reseñada en el interior del mismo.**

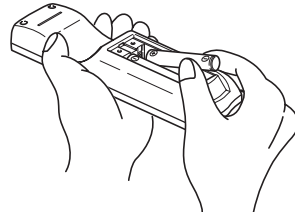

- 3 Vuelva a poner la tapa trasera en su lugar deslizándola en la dirección indicada por la flecha.**

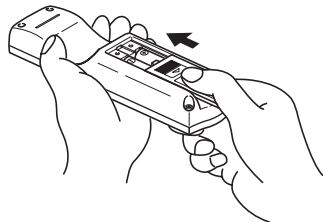



PRECAUCIÓN

- Tenga cuidado de no tragarse la pila.
- La pila durará aproximadamente un año. Si el mando a distancia no funciona correctamente o si la luz del botón se oscurece, cambie las pilas.
- Asegúrese de orientar correctamente las pilas de manera que los polos negativo y positivo concuerden con los del diagrama.
- No utilice una pila nueva con otra antigua; utilice dos pilas nuevas.
- Emplee dos pilas de la misma clase.
- Si ve salir algún líquido de las pilas, sáquelas y deséchelas adecuadamente. Limpie minuciosamente el compartimento de las pilas con un paño seco. Luego instale pilas nuevas.

Procedimiento de funcionamiento de seguridad ESN

Acerca de ESN

Esta unidad principal dispone de ESN (Eclipse Security Network, sistema de seguridad Eclipse). Se trata de un CD de música prerregistrado (CD llave), de un código de seguridad de cuatro dígitos o de una tarjeta Memory Stick sin los cuales ninguna de las funciones de la unidad principal se activará, incluso encendiendo el contacto o situándolo en la posición ACC, volviendo a conectar la batería después de apagar el contacto o desconectando la batería durante el mantenimiento.

ESN puede activarse o cancelarse usando cualquiera de los siguientes métodos:

CD llave de seguridad (Véase la página 228)

Puede usar un CD específico que usted tenga y registrarlo como "CD llave" con la unidad principal. Este CD puede ser usado para activar y desactivar los parámetros de seguridad.

Tarjeta Memory Stick de seguridad (Véase la página 231)

Puede grabar una tarjeta Memory Stick y un código secreto (código de seguridad) con la unidad principal. Luego se asigna esta tarjeta Memory Stick o el código secreto (código de seguridad) en el dispositivo para activar o desactivar los ajustes de seguridad.

ACC de seguridad (Véase la página 235)

Este método se puede utilizar sólo cuando se ha establecido previamente una tarjeta Memory Stick de seguridad. Si se activa ACC, las funciones de los botones se inhabilitan cuando el contacto del vehículo se apaga y se vuelve a encender.

VII

VIII

Cómo cambiar el tipo de seguridad (CD llave de seguridad/tarjeta Memory Stick de seguridad)

Puede cambiar la modalidad de seguridad usada (CD llave de seguridad o Memory Stick de seguridad). La modalidad de seguridad predeterminada CD llave.

1 Compruebe que la unidad principal está en espera.

2 Mantenga pulsado el botón [FUNC], luego el botón [3], y manténgalos presionados durante más de dos segundos.

Siempre que se pulse este botón, la modalidad de seguridad cambiará entre CD llave (DISC SEC) ↔ y tarjeta Memory Stick (MS SEC).



CAUIDADO

No se puede cambiar de modalidad de seguridad si ésta última está activada.

Funcionamiento de la seguridad ESN (CD llave)

Programación del CD llave

1 Compruebe que la unidad principal está en espera.

2 Mantenga pulsado el botón [FUNC], y luego el botón [6]; y presione ambos al mismo tiempo durante más de un segundo.

Aparecerá el mensaje [SEC], en dos segundos cambiará a [DISC].



CAUIDADO

Si ya se había insertado un CD, aparecerá el mensaje [SEC] y, seguidamente, se abrirá el panel frontal y se expulsará el CD.

No se puede programar un CD llave si la seguridad está activada.

3 Pulse el botón [CD▲].

El panel frontal se abre y el equipo CD5000 está listo para introducir el CD llave por su ranura.

4 Inserte el CD en la ranura.

Aparece el mensaje [SEC] y, a continuación, se expulsa el CD llave.

5 Pulse el botón [CD▲].

El panel frontal se cierra.



CAUIDADO

- Si existe algún problema con el CD insertado, se mostrará en pantalla el mensaje [ERR] durante dos segundos y seguidamente se expulsará el CD. Vuelva a introducir el CD expulsado.
- Si un CD provoca que aparezca el mensaje [ERR] dos veces seguidas, aparecerá durante dos segundos el mensaje [CHANGE]. Inténtelo con otro CD.
- No se puede programar como CD llave de seguridad un CD protegido contra copia ni un CD-ROM MP3/WMA.
- El indicador de seguridad parpadeará siempre que el contacto del vehículo esté apagado.

Cancelación del CD llave

- 1** Compruebe que la unidad principal está en espera.
- 2** Mantenga pulsado el botón [FUNC], y luego el botón [6]; y presione ambos al mismo tiempo durante más de un segundo.
- 3** Pulse el botón [CD▲].

Se mostrará el mensaje [SEC], pero tras dos segundos cambiará a [DISC].

El panel frontal se abre y el equipo CD5000 está listo para introducir el CD llave por su ranura.

CUIDADO

Si ya se había insertado un CD, aparecerá el mensaje [SEC] y, seguidamente, se abrirá el panel frontal y se expulsará el CD.

- 4** Inserte el CD llave en la ranura.

Aparece el mensaje [CANCEL] y, a continuación, se expulsa el CD llave. La modalidad de seguridad del CD llave está cancelada.

CUIDADO

- Este proceso cancela la protección de la unidad principal ESN.
- Si se desconecta la corriente que alimenta a la unidad principal ESN y se vuelve a conectar, no será necesario introducir el CD llave para volver al funcionamiento normal.
- Si se introduce un CD distinto del CD llave no se cancelará la protección. Por el contrario, se mostrará en pantalla el mensaje [ERR] durante dos segundos, tras los cuales se activará el modo reproducción de CD normal.

- 5** Pulse el botón [CD▲].

El panel frontal se cierra.

Cambio del CD llave

- 1** Primero, cancele el CD llave existente.

Consulte el apartado "Cancelación del CD llave".

- 2** A continuación, programe un CD llave nuevo.

Consulte el apartado "Programación del CD llave".

Vuelta al funcionamiento normal (bloqueo de seguridad ESN)

Si se desconecta la corriente mientras que la seguridad ESN está activa (se ha programado un CD llave), no se podrá volver a hacer funcionar la unidad hasta que se restablezca la corriente y ésta se desbloquee. Siga este procedimiento para regresar al funcionamiento normal.

- 1** Cuando se conecta el suministro tras desconectar la corriente de la batería, se mostrará durante dos segundos el mensaje [SEC]. A continuación, el mensaje cambia a [DISC]. Pulse el botón [CD▲], y la ranura del CD5000 estará lista para recibir su CD llave.

- 2** Inserte el CD llave.

Si se introduce el CD correcto, aparecerá en pantalla el mensaje [OK] durante dos segundos y el CD empezará a sonar.

CUIDADO

- Por el contrario, si se introduce un CD incorrecto, se mostrará en pantalla durante dos segundos el mensaje [ERR_] ("ERR" y el número de error), y tras estos dos segundos se expulsará el CD.
 - Si aparece [ERR5] (la 5ª vez que ocurre el error), aparecerá el mensaje [HELP], y después se expulsará el CD. Cuando aparezca el mensaje [HELP], lleve a cabo las instrucciones para bloquear el ESN de seguridad siguiendo el procedimiento que se indica en "¿Qué sucede si se introduce un CD incorrecto?" en la página 230.
 - Debe usar el CD que empleó para programar la función de CD llave. Tenga en cuenta que si utiliza una copia del CD puede que no funcione correctamente.
-

¿Qué sucede si se introduce un CD incorrecto?

- 1** Tras el 5º intento fallido, en la pantalla aparece [HELP] durante cinco segundos.

Después de que aparezca el mensaje [HELP] durante cinco segundos, se indicará en pantalla el número de serie.

- 2** Pulse el botón [CD▲] para cerrar el panel frontal.

- 3** Pulse el botón [FUNC] y luego el botón [6]; y presione ambos al mismo tiempo durante cinco segundos.

Después de que aparezca el mensaje [SEC] durante dos segundos, aparecerá el código programado (seis dígitos).

- 4** Pulse el botón [FUNC].

[DISC] aparecerá en la pantalla.

Dispondrá de cinco intentos más para insertar el disco correcto.

- 5** Introduzca el CD llave en la ranura.

Si se introduce el CD correcto, aparecerá en pantalla el mensaje [OK] durante dos segundos, tras los cuales se expulsará el CD.

CUIDADO

- Por el contrario, si se introduce un CD incorrecto, se mostrará en pantalla el mensaje [ERR_] ("ERR" y el número de error) durante dos segundos, tras los cuales se expulsará el CD.
 - Este proceso cancela la protección de la unidad principal ESN.
-

● **Observación** ●

Si después de 5 intentos no se introduce el CD llave correcto, aparecerá en pantalla el mensaje [CALL]. Si esta situación llegase a producirse, la unidad principal debe ser devuelta a Eclipse para reiniciarla. En este caso, acuda al distribuidor Eclipse, quien le asesorará.

Tenga en cuenta que puede olvidar fácilmente cuál es el CD llave. Escriba el nombre del álbum en una nota recordatoria (Véase la página 292).

Funcionamiento de la seguridad ESN (tarjeta Memory Stick)

Registro de un código de seguridad

1 Compruebe que la unidad principal está en espera.

2 Mantenga pulsado el botón [1], luego el botón [FUNC]; y presione ambos botones al mismo tiempo durante más de un segundo.

Aparece en pantalla el mensaje [SEC], tras dos segundos cambiará a [MS].



CUIDADO

- Si ya hay introducida una tarjeta Memory Stick, aparecerá el mensaje [MS EJECT] (expulsar MS). En este caso, saque la tarjeta Memory Stick y vuelva a introducirla. (Consulte "Expulsión de la tarjeta Memory Stick" en la página 220 para mayor información acerca de cómo retirar la tarjeta Memory Stick.)
- Si la seguridad ya está activada, no se podrá utilizar la función para grabar el código de seguridad.

3 Inserte la tarjeta Memory Stick en la correspondiente ranura y cierre el panel frontal.

Se mostrará en pantalla: [- - - -] (introducción de código de seguridad).

(En Consulte "Escuchar la MG Memory Stick" en la página 217 se profundiza en los detalles de inserción de la tarjeta Memory Stick.)

4 Introduzca un código de seguridad pulsando los botones [1] a [4].

Introduzca un código de seguridad de cuatro dígitos utilizando los caracteres 0 a 9, A a F. El número (se muestra en la pantalla) cambia en orden ascendente entre 0 y 9, A y F, cada vez que se pulsa el botón. Cada número de botón (1 a 4) corresponde con cada dígito (del primero al cuarto) del código de seguridad.

5 Pulse el botón [FUNC] durante más de un segundo.

El código se registra en la unidad principal, por lo que queda establecida la seguridad.

El código de seguridad registrado se codifica y graba en la tarjeta Memory Stick.



CUIDADO

Cuando el código de seguridad se registra en una tarjeta que contiene varios tipos de datos (música y otros), tenga cuidado de no borrar los datos grabados formateando la Memory Stick.

6 Expulse la Memory Stick.

Consulte "Expulsión de la tarjeta Memory Stick" en la página 220.

Cancelación de la seguridad Memory Stick

La función de seguridad puede cancelarse si se introduce y se verifica el código de seguridad que ha sido grabado en la unidad principal.

Puede cancelar la función de seguridad introduciendo el código de seguridad en la unidad principal o usando la tarjeta Memory Stick.

Cancelación de la función de seguridad introduciendo el código de seguridad

1 Compruebe que la unidad principal está en espera.

2 Mantenga pulsado el botón [1], luego el botón [FUNC]; y presione ambos botones al mismo tiempo durante más de un segundo.

Se mostrará el mensaje [SEC], pero tras dos segundos cambiará a [- - -] (introducción de código de seguridad).

3 Introduzca un código de seguridad pulsando los botones [1] a [4].

Introduzca un código de seguridad de cuatro dígitos utilizando los caracteres 0 a 9, A a F. El número (se muestra en la pantalla) cambia en orden ascendente entre 0 y 9, A y F, cada vez que se pulsa el botón. Cada número de botón (1 a 4) corresponde con cada dígito (del primero al cuarto) del código de seguridad.

4 Pulse el botón [FUNC] durante más de un segundo.

Si se introduce el código de seguridad, y se comprueba que es correcto, [CANCEL] aparecerá en la pantalla. Se cancela la función de seguridad.

CUIDADO

Si el código de seguridad que se introduce no concuerda con el código registrado en la unidad principal, se mostrará en pantalla el mensaje [ERR] durante dos segundos. El funcionamiento del dispositivo será normal, pero no se cancelará la función de seguridad.

Cancelación de la seguridad utilizando una tarjeta Memory Stick

1 Compruebe que la unidad principal está en espera.

2 Mantenga pulsado el botón [1], luego el botón [FUNC]; y presione ambos botones al mismo tiempo durante más de un segundo.

Se mostrará el mensaje [SEC], pero tras dos segundos cambiará a [- - -] (introducción de código de seguridad).

3 Pulse el botón [DISC MS].

Se muestra en pantalla el mensaje [MS].

CUIDADO

Si ya hay introducida una tarjeta Memory Stick, aparecerá el mensaje [MS EJECT] (expulsar MS). En este caso, saque la tarjeta Memory Stick y vuelva a introducirla. (Consulte "Expulsión de la tarjeta Memory Stick" en la página 220 para mayor información acerca de cómo retirar la tarjeta Memory Stick.)

4 Inserte la tarjeta Memory Stick y cierre el panel frontal.

Se leerán en la tarjeta los datos grabados.

5 Si el contenido grabado en la tarjeta Memory Stick concuerda con la información que hay en la unidad principal, aparecerá en pantalla el mensaje [CANCEL].

La función de seguridad se cancelará.

CUIDADO

- Si se produce un error de lectura o si la Memory Stick introducida es incorrecta, aparecerá [ERR] durante dos segundos y, tras los cuales, la pantalla cambiará para mostrar [EJECT] (expulsar). En este caso, saque la tarjeta Memory Stick e inténtelo de nuevo.
- Si la Memory Stick que contiene el código de seguridad ha sido formateada, el ajuste de seguridad no puede cancelarse por este procedimiento .

6 Expulse la Memory Stick.

Consulte "Expulsión de la tarjeta Memory Stick" en la página 220.

Cambio de la tarjeta Memory Stick

Puede cambiar la tarjeta Memory Stick y el código de seguridad que haya sido grabado en la unidad principal a otra tarjeta Memory Stick diferente o a otro código de seguridad.

1 Cancele el código de seguridad que ha sido grabado en la unidad principal.

Consulte "Cancelación de la seguridad Memory Stick" en la página 231.

2 Grabe el código de seguridad y la tarjeta Memory Stick nuevos que desee utilizar.

Consulte "Registro de un código de seguridad" en la página 231.

Vuelta al funcionamiento normal (bloqueo de seguridad ESN)

Si se desconecta la corriente mientras que la seguridad ESN está activa (hay grabado un código de seguridad), no se podrá volver a hacer funcionar la unidad principal hasta que se restablezca la corriente y dicha unidad se desbloquee. Siga este procedimiento para regresar al funcionamiento normal.

El bloqueo del código de seguridad ESN puede cancelarse directamente introduciendo el código de seguridad en la unidad principal o mediante la Memory Stick que se usó cuando se grabó el código de seguridad.

Cancelación del bloqueo de seguridad de ESN utilizando la entrada del código de seguridad

1 Cuando se conecta el suministro tras desconectar la corriente de la batería, se mostrará durante dos segundos el mensaje [SEC]. Seguidamente aparecerá el mensaje [- - - -] (pantalla de introducción del código de seguridad).

2 Introduzca un código de seguridad pulsando los botones [1] a [4].

Introduzca un código de seguridad de cuatro dígitos utilizando los caracteres 0 a 9, A a F. El número (se muestra en la pantalla) cambia en orden ascendente entre 0 y 9, A y F, cada vez que se pulsa el botón. Cada número de botón (1 a 4) corresponde con cada dígito (del primero al cuarto) del código de seguridad.

3 Pulse el botón [FUNC] durante más de un segundo.

Si el código de seguridad concuerda con el código grabado en la unidad principal, aparecerá [OK] en la pantalla y la función de seguridad se cancelará.

CUIDADO

- Si el código de seguridad no concuerda con la información grabada en la unidad principal, se mostrará en pantalla el mensaje [ERR_] (ERR y el número de error) durante dos segundos, tras los cuales aparecerá [- - -] (pantalla de introducción del código de seguridad). Si esto sucede, compruebe el código de seguridad y repita el procedimiento desde el paso 2.
- Si aparece [ERR5] (la 5ª vez que ocurre el error), aparecerá el mensaje [HELP] (ayuda). Cuando aparezca el mensaje [HELP], lleve a cabo las instrucciones para bloquear el ESN de seguridad siguiendo el procedimiento que se indica en "¿Qué sucede si la tarjeta Memory Stick o el código de seguridad son incorrectos?" en la página 235.

Cancelación del bloqueo de seguridad ESN mediante la tarjeta Memory Stick

1 Después de conectar la batería y de que la unidad principal se encienda, aparecerá [SEC] en la pantalla durante dos segundos. A continuación se mostrará [- - -] (pantalla de introducción de código de seguridad).

2 Pulse el botón [DISC MS].

[MS] aparecerá en la pantalla. Si pulsa el botón [DISC MS] una vez más, la pantalla regresará a [----] (pantalla de introducción del código de seguridad).

CUIDADO

Si ya hay introducida una tarjeta Memory Stick, aparecerá el mensaje [MS EJECT] (expulsar MS). En este caso, saque la tarjeta Memory Stick y vuelva a introducirla. (Consulte "Expulsión de la tarjeta Memory Stick" en la página 220 para mayor información acerca de cómo retirar la tarjeta Memory Stick.)

3 **Inserte la tarjeta Memory Stick en la cual se han grabado los datos y, a continuación, cierre el panel frontal.**

Se leerán en la tarjeta los datos grabados.

4 **Si el contenido grabado en la tarjeta Memory Stick concuerda con la información de la unidad principal, aparecerá [OK] en pantalla durante dos segundos. Después la unidad principal volverá al funcionamiento normal.**

CUIDADO

- Si el contenido grabado en la Memory Stick no concuerda con la información de la unidad principal, se mostrará el mensaje [ERR_] (ERR y el número de error) durante dos segundos. Tras los cuales aparecerá [- - -] (pantalla de introducción del código de seguridad). Si esto sucede, compruebe la tarjeta Memory Stick y repita el procedimiento desde el paso 2.
- Si aparece [ERR5] (la 5ª vez que ocurre el error), aparecerá el mensaje [HELP] (ayuda). Cuando aparezca el mensaje [HELP], lleve a cabo las instrucciones para bloquear el ESN de seguridad siguiendo el procedimiento que se indica en "¿Qué sucede si la tarjeta Memory Stick o el código de seguridad son incorrectos?" en la página 235.

- En el caso de que la Memory Stick que contiene el código de seguridad haya sido formateada, el bloqueo de seguridad ESN no puede cancelarse por este procedimiento.

¿Qué sucede si la tarjeta Memory Stick o el código de seguridad son incorrectos?

- 1** Tras el 5º intento fallido, en la pantalla aparece [HELP] durante cinco segundos.

Después de que aparezca el mensaje [HELP] (ayuda) durante cinco segundos, se indicará en pantalla el número de serie.

Sólo podrá introducir 5 veces un código de desbloqueo incorrecto. Tras el 5º intento, se le solicitará que introduzca el DISC (disco, el CD llave). A partir de este momento, acuda a su distribuidor local Eclipse para que le informe sobre el procedimiento de desbloqueo de la unidad principal.

El código de seguridad y la tarjeta Memory Stick se pueden olvidar fácilmente. Escriba el código de seguridad y el título de la tarjeta Memory Stick en una nota recordatoria (véase la página 292).

Funcionamiento de la seguridad ACC

Para la seguridad ACC es necesario utilizar la seguridad de tarjeta Memory Stick para guardar el código de seguridad. En este método de seguridad, cuando el contacto se desconecta y se vuelve a ACC, todos los botones están deshabilitados.

- 1** Compruebe que la unidad principal está en espera.
- 2** Una vez grabado el código de seguridad, pulse simultáneamente los botones [FUNC] y [5] durante más de dos segundos.

Se activará la función de seguridad ACC. Pulse simultáneamente los botones [FUNC] y [5] durante dos segundos más para cancelar la función de seguridad ACC.

CUIDADO

- Si la batería del vehículo se desconecta para, por ejemplo, las revisiones de mantenimiento, la función de seguridad ACC se cancelará.
- Al apagar el contacto y volver a ACC, las funciones de todos los botones estarán inhabilitadas. Si esto sucede, continúe a funcionamiento normal. (Consulte "Vuelta al funcionamiento normal (bloqueo de seguridad ESN)" en la página 233.)

Apagado y encendido del indicador de seguridad

Si se activa el código de seguridad ESN, el indicador parpadea cuando el contacto del vehículo está apagado, lo cual sirve como medida de disuasión contra posibles sustracciones. No obstante, si no se desea que aparezca este mecanismo disuasivo, puede cancelarlo.

1 Con la unidad principal en modo en espera, pulse el botón [FUNC], luego el [2], y manténgalos pulsados los dos a la vez durante más de un segundo.

2 [IND. FLASH] o [IND.-----] aparecerá en la pantalla.

[IND. FLASH] significa que el indicador de seguridad parpadeará cuando el contacto del vehículo se apague. Por el contrario [IND.-----] significa que no parpadeará. Repita los pasos anteriores para volver a activar el modo parpadeo.

Lectura del número de serie electrónico

1 Compruebe que la unidad principal está en espera.

2 Mantenga pulsado el botón [FUNC], y luego el botón [4]; y presione ambos al mismo tiempo durante más de un segundo.

En la pantalla se mostrará [ESN] seguido de un número de ocho dígitos. Este es su número de serie electrónico (ESN). Puede usar este número para identificar su CD5000 de Eclipse en caso de que sea recuperado tras un robo.

Manejo de la función AREA SHOT (sistema de orientación exclusivo para CANADÁ y los EE.UU)

Información relativa al sistema de orientación AREA SHOT

Mediante la función AREA SHOT, se pueden visualizar en la pantalla de la unidad principal los mapas e información orientativa concerniente a un itinerario fijado por el usuario en la página web de ECLIPSE (E-ISERV).

Instrucciones previas para el manejo de la función AREA SHOT

Con el fin de utilizar la función AREA SHOT en su vehículo, deben descargarse primero de la página web de ECLIPSE (E-ISERV) los datos concernientes a las direcciones de desplazamiento así como a los nombres de las calles que confluyen en un cruce en el cual se vaya a efectuar un giro. A continuación, dicha información ha de importarse al CD5000.

El proceso es como sigue:

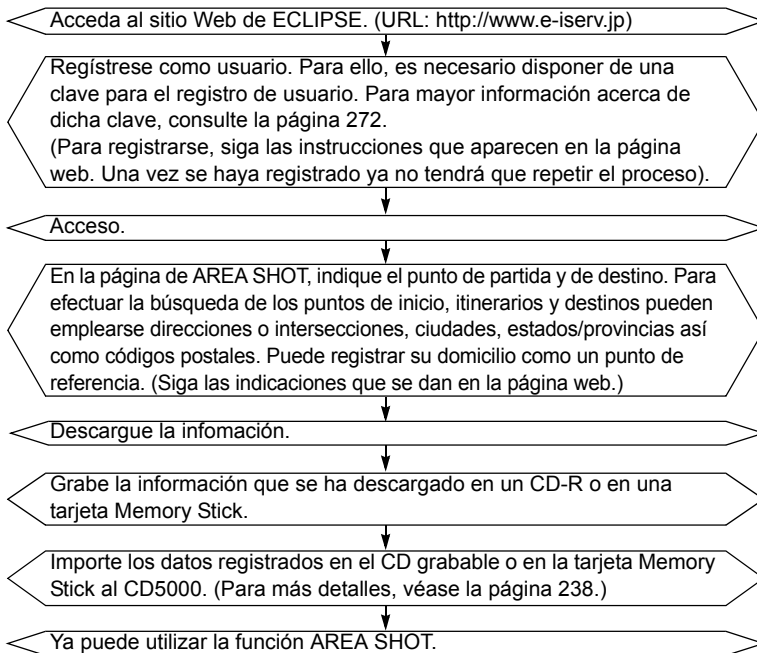

VIII

IX

Datos cartográficos

Los datos cartográficos que utiliza la unidad principal se han creado según la información facilitada por NAVTEQ (ESTADOS UNIDOS y CANADÁ).

Cuando utilice los datos cartográficos, tenga cuidado con las condiciones reales de la carretera y observe las normas de tráfico.

Está prohibida la copia, publicación o utilización de los mapas en medios electrónicos sin autorización expresa por escrito.

Lectura de los datos del sistema de orientación AREA SHOT

Los datos de la función AREA SHOT que se han descargado del E-iSERV (página web) en un CD grabable o en una tarjeta Memory Stick se pueden cargar en esta unidad principal y guardarlos ahí.

1 Pulse el botón [FUNC].

El modo función se activará.

2 Gire el botón [SEL] hasta seleccionar AreaShot.

3 Gire el botón [SEL] hasta seleccionar los formatos de medios de grabación.

Conforme gire el botón, el elemento de ajuste cambiará en el siguiente orden.

Disc ↔ Memory Stick

4 Pulse el botón [SEL].

- Si utiliza un CD-R:
El panel frontal se abre y, si hay un CD cargado, lo expulsará automáticamente.
- Si utiliza una tarjeta Memory Stick:
Si no se ha introducido la tarjeta Memory Stick que contiene las imágenes, el panel frontal se abrirá automáticamente.

5 Introduzca el CD grabable o la tarjeta Memory Stick que se usarán para la lectura de los datos de Area Shot.

6 Pulse el botón [▲] para cerrar el panel frontal.

En cuanto se inserta un CD-R, el panel se cierra de manera automática. Al cerrarse el panel se leen los archivos del CD-R. Mientras se efectúa esta operación, aparece el mensaje [READING...] en pantalla. Si los archivos del CD-R no son válidos, se muestra el aviso "No DATA".

7 Gire el botón [SEL] hasta seleccionar el archivo que va a guardar.

Se resalta el nombre del archivo seleccionado.

8 Pulse el botón [SEL].

Se guardará el archivo seleccionado. Mientras se importan los datos se mostrará el aviso "READING". Cuando haya terminado la lectura aparecerá en la pantalla el mensaje [Completed] y a continuación volverá a la pantalla de selección del modo de función.

 CUIDADO

Si utiliza una tarjeta Memory Stick:

- Los datos descargados de la página web de ECLIPSE (E-iSERV) pueden guardarse en carpetas en la tarjeta Memory Stick de la siguiente manera:

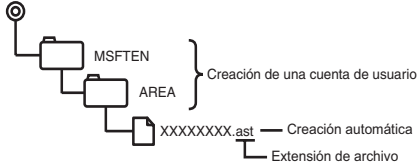

- Los archivos que pueden ser importados a la unidad principal se crean automáticamente cuando se descargan de la página web E-iSERV.
- La totalidad de mapas de los itinerarios buscados y seleccionados, así como la información orientativa, se almacenan en estos archivos que han sido creados automáticamente.
- El nombre del archivo se puede cambiar usando 8 caracteres alfanuméricos (no se puede emplear el espacio).

Si utiliza un CD-R:

- La unidad principal sólo puede importar desde un CD grabable archivos guardados en los directorios raíz.

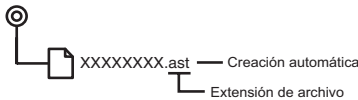

- Los formatos de CD que se pueden utilizar son los siguientes:
 - CD-ROM (MODE 1)
 - CD-ROM (MODE2_FORM 1)
- *No se pueden leer CD-ROM grabados como MODE2_FORM2.
- El nombre del archivo se puede cambiar usando 8 caracteres alfanuméricos (no se pueden emplear espacios).

Cambio del modo AREA SHOT

1 Pulse el botón [MUTE] durante más de un segundo.

Los mapas orientativos, los nombres de las calles que confluyen en una intersección y las direcciones de giro aparecen en pantalla. El mantener pulsado el botón [MUTE] (durante un período de tiempo de un segundo o superior) por segunda vez cancela el modo Area Shot.

 CUIDADO

- Si pulsa cualquier otro botón diferente a [^], [v], [DISP] y [RTN], se visualiza la pantalla de control de audio que permite el manejo del sistema de sonido. Si no pulsa ningún botón en seis segundos, vuelve a la pantalla de guía.
- En caso de que se visualice la pantalla de control del sonido con el modo Area Shot ACTIVADO, pulse el botón [RTN], [^], [v] o [DISP] y aparecerá la pantalla de guía.

 **PRECAUCIÓN**

- No se pueden cambiar los modos si no se han importado correctamente los datos de guía.
- No mire la pantalla cuando esté conduciendo.

 **PRECAUCIÓN**

No apague el aparato ni el contacto del vehículo mientras esté leyendo. Si interrumpe el proceso de lectura podrían perderse los datos.

IX

Utilización del modo AREA SHOT

Si cambia manualmente entre puntos de guía, se pueden confirmar tanto el punto de guía anterior como el posterior durante la misma. Los nombres de las calles que confluyen en un cruce y las direcciones de los giros aparecen en pantalla por medio de texto y con flechas.

Configuración de la pantalla correspondiente a la función AREA SHOT

En el modo Area Shot puede visualizarse la imagen conforme a los dos tipos de mapas diferentes que se indican a continuación

- Mapa de puntos de guía:
se visualiza un mapa que toma como centro de referencia un punto guía.

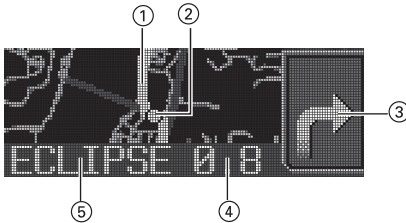

- Mapa del itinerario de puntos de guía:
se visualiza un mapa en el cual se muestra el itinerario a seguir hasta llegar al próximo punto guía.

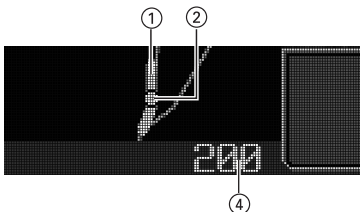

- ① Visualización del itinerario:
El itinerario hasta el punto de destino se marca en púrpura.

- ② Marca de posicionamiento del vehículo:
En caso de que se haya conectado una unidad GPS opcional (GPS105), se podrá visualizar en pantalla la posición del vehículo, la cual se señalará con una marca; ésta, a su vez, se desplazará a lo largo del mapa mostrado en pantalla siguiendo el movimiento del vehículo.
- ③ Flechas (mostradas exclusivamente en los mapas de intersecciones):
El sentido y dirección de desplazamiento se indican mediante una flecha.
- ④ Visualización de la distancia:

En caso de que no haya una unidad GPS opcional conectada (GPS105), se indicará la distancia entre la intersección previa y la próxima intersección.

En caso de que dicha unidad de GPS sí haya sido conectada, aparecerá en pantalla la distancia existente entre el punto donde se encuentra el vehículo hasta la siguiente intersección (la precisión de la distancia mostrada variará dependiendo de la calidad de recepción del dispositivo GPS).

- ⑤ Información textual (exclusivamente para el mapa de puntos de guía):
En pantalla aparecen mensajes con información relativa a los puntos de guía (dirección de desplazamiento, nombres de las calles, etc.)

CUIDADO

La representación mostrada en este manual puede diferir de la apariencia real del producto.

Cambio de mapas

Tras pasar por cada lugar descrito en la guía, deberá cambiar manualmente a la siguiente pantalla de guía. Se puede acceder asimismo manualmente a la pantalla anterior y confirmarla.

En caso de que se haya conectado una unidad GPS opcional (GPS105) al dispositivo, se puede configurar el sistema de forma que se cambie de mapa de manera automática. (Para mayor información al respecto, consulte el apartado "Cambio automático de mapa" en la página 242.)

1 Pulse los botones [^] y [v] para alternar entre los diferentes puntos de guía.

Botón [v]:

Cambia al siguiente punto de guía.

Botón [^]:

Cambia al punto de guía anterior.

A cada pulsación del botón, la visualización de la pantalla de guía cambia en el orden que se indica a continuación:



Punto de inicio del recorrido

[^] ↑ ↓ [v]



Intersecciones, etc.



Itinerario entre dos intersecciones (con una unidad de GPS conectada)

[^] ↑ ↓ [v]



Ubicación donde van conectados los hilo eléctricos

Redesplazamiento de la información de texto

En este tipo de información se incluyen los nombres de las calles y las direcciones de giro que pueden arrastrarse en pantalla. En una pantalla se pueden mostrar como máximo nueve caracteres. Si hay más caracteres, la pantalla se desplaza. Una vez todo el texto ha aparecido y se ha desplazado por la pantalla, aparecen en pantalla de nuevo los nueve primeros caracteres. Si desea volver a pasar la pantalla, realice la siguiente operación:

1 Presione el botón [DISP].

Puede volver a desplazar la información de guía.

Modificación de las pantallas AREA SHOT

Puede acceder a la pantalla de audio en el modo AREA SHOT.

1 Pulse el botón [RTN] durante menos de un segundo.

Al pulsar el botón repetidamente, se puede alternar entre la pantalla de la función AREA SHOT y la pantalla de audio.

Aplicaciones posibles en el caso de que se conecte una unidad de GPS opcional (GPS105).

Además de aquellas funciones estándar, pueden efectuarse las siguientes operaciones cuando está conectada al equipo una unidad de GPS opcional (GPS105):

- Cambio automático de mapa
- Tono guía



CUIDADO

- Cuando su vehículo entra en el radio del punto de guía mostrado en el mapa/pantalla, aparecerá una marca intermitente para indicar la posición del mismo.

Marca de posicionamiento del vehículo



La marca de posicionamiento del vehículo desaparece al abandonar el área representada en el mapa mientras dicho vehículo se desplaza a lo largo del itinerario de guía.

Cambio automático de mapa

El área del mapa actual por la cual se está desplazando el vehículo en ese momento aparecerá de forma automática.

1 Pulse el botón [RTN] durante más de un segundo.

Auto ↔ Manual

Presione el botón [^] para visualizar el próximo punto de guía si la modalidad "Manual" ha sido seleccionada.

Tono guía

- El equipo emitirá un pitido para anunciar que se pasa a la próxima área del mapa visualizado en pantalla. Por otro lado, se emitirá un pitido de advertencia diferente al anterior para anunciarle que se aproxima a la intersección.
- Si su vehículo no circula por la intersección y el mapa que se visualiza muestra la siguiente área, no se emitirá ningún pitido.

Visualización de la distancia restante hasta la próxima intersección

- La distancia directa desde la ubicación actual de su vehículo hasta la próxima intersección se renueva de forma continua y se visualiza en pantalla.
- Con respecto a la distancia restante, aparece "0" (cero) en pantalla para ésta hasta que el mapa cambie a la próxima zona.
- Cuando su vehículo aún no haya pasado por la intersección, se visualiza la distancia restante en pantalla, independientemente del aumento o descenso de esta última en el mapa.
- La unidad de distancia empleada para los Estados Unidos es "mi" (millas), mientras que para el modelo australiano se emplea como unidad de medida "km" (kilómetro). Sin embargo, estas unidades no aparecen en pantalla.

CUIDADO

- La distancia restante varía continuamente hasta que se pasa por la siguiente intersección, tras lo cual aparecerá "0" en pantalla.
 - La posición actual se determina basándose en la información proporcionada por el satélite del GPS. En ocasiones, pueden producirse errores de información al no corresponder la posición actual mostrada en pantalla y, en consecuencia, la distancia restante, con la ubicación y distancia reales.
 - Si se interrumpe la comunicación de datos entre el satélite y el GPS, no podrá visualizarse correctamente la posición y la distancia restante actuales.
-

Visualización del recorrido entre dos intersecciones (entre dos puntos)

El mapa del itinerario a recorrer entre la posición actual y la próxima intersección se visualiza en pantalla conforme a la posición del vehículo.

Visualización de la pantalla de control de audio

Si su vehículo penetra en el área de influencia de un punto guía del mapa mientras la pantalla se encuentra en modo de control de audio, aparecerá [Map coverage area]. Pulse el botón [RTN] para volver a la pantalla AREA SHOT. Si se pulsa el botón de control de audio, se suprime [Map coverage area] y se permite el funcionamiento del sistema de audio.

Funcionamiento del CONTROL DE SONIDO

Ajuste del volumen de sonido

1 Gire el botón [AUDIO CONTROL] a la izquierda o la derecha.

Gírelo a la derecha:
para aumentar el volumen.

Gírelo a la izquierda:
para disminuir el volumen.



CUIDADO

Pulse el botón [MUTE] durante menos de un segundo para apagar el volumen o para restaurarlo inmediatamente.



ADVERTENCIA

No ajuste el volumen ni ningún otro control mientras conduce el vehículo. Hágalo sólo cuando esté estacionado en un sitio seguro.

Activación del control de sonoridad

El control de sonoridad puede activarse para reforzar las frecuencias altas o bajas a volúmenes reducidos.

La sonoridad compensa la aparente debilidad de las frecuencias bajas y altas a volumen bajo al reforzar los agudos y los graves.



1 Pulse el botón [AUDIO CONTROL] durante más de un segundo; aparecerá en pantalla [LOUD ON].



CUIDADO

- Puede cancelar la función de sonoridad pulsando el botón [AUDIO CONTROL] durante más de un segundo cuando esta función está activa.
- El control de sonoridad no está disponible si CSII está activado. Para poder activar el control de sonoridad, apague CSII. (Para saber más sobre el apagado y el encendido de CSII, véase la página 255.)

Cambio de los modos de control de sonido

Se puede ajustar con precisión varios modos de control de sonido siguiendo este procedimiento.

1 Pulse el botón [AUDIO CONTROL] durante menos de un segundo para seleccionar el elemento que desea ajustar.

Los modos cambiarán en el orden mostrado cada vez que se pulse el botón.

Si el modo audio está ajustado a modo avanzado:

VOL → BAL*1 → FAD*1 → NON-F → SVC

Si el modo audio está ajustado a modo normal:

VOL → BASS → MID → TREB → BAL → FAD → NON-F → SVC

*1: Los ajustes no se pueden realizar cuando el selector de posición o el CS II están activos.

*2: El ajuste no se puede efectuar en modo FM.

| Modo | Función | Botón [AUDIO CONTROL] | |
|---------------------------------------|--|--|--|
| | | Gírelo a la izquierda | Gírelo a la derecha |
| VOL (VOLUMEN) | Sirve para ajustar el volumen. | Baja el volumen. | Sube el volumen. |
| BASS | Sirve para ajustar el nivel de graves. El modo bass puede ajustarse para cada fuente (CDP/CDC, FM, AM y reproductor Memory stick). | Suaviza los sonidos graves. | Realza los sonidos graves. |
| MID (MEDIOS) | Sirve para ajustar el nivel de medios. El modo mid puede ajustarse para cada fuente (CDP/CDC, FM, AM y reproductor Memory stick). | Suaviza los sonidos medios. | Realza los sonidos medios. |
| TREB (AGUDOS) | Sirve para ajustar el nivel de agudos. El modo treble puede ajustarse para cada fuente (CDP/CDC, FM, AM y reproductor Memory stick). | Suaviza los sonidos agudos. | Realza los sonidos agudos. |
| BAL (EQUILIBRIO) | Sirve para ajustar el equilibrio entre los altavoces de la izquierda y la derecha. | Da prioridad a los altavoces izquierdos. | Da prioridad a los altavoces derechos. |
| FAD (ATENUACIÓN) | Sirve para ajustar el equilibrio entre los altavoces delanteros y traseros. | Da prioridad a los altavoces traseros. | Da prioridad a los altavoces delanteros. |
| NON-F (SIN ATENUACIÓN) | Sirve para ajustar el nivel sin atenuación (para altavoces de graves conectados, etc.). | Disminuye el nivel. | Aumenta el nivel. |
| SVC (Control de la fuente de volumen) | Ajusta diferentes niveles de volumen para cada modo de sonido. Cuando se establece SVC, el nivel de volumen puede cambiar de la forma que se indica en la tabla que se incluye a continuación. | Disminuye el nivel del valor SVC. | Aumenta el nivel del valor SVC. |

Ejemplos de configuración:

El volumen inicial del modo FM (valor predeterminado: 40) se usa como referencia para guardar las diferencias de volúmenes configuradas para cada modo de sonido.

| Modo de sonido | FM | AM | CD | Memory Stick |
|--|------------------|------------------------------|------------------------------|-----------------------------|
| Valor predeterminado (Nivel de volumen) | Referencias (40) | 0 (40) | 0 (40) | 0 (40) |
| Ajuste SVC (Nivel de volumen) | Referencias (40) | Valor de ajuste SVC +15 (55) | Valor de ajuste SVC -10 (30) | Valor de ajuste SVC +5 (45) |
| Cuando el nivel de volumen del modo FM se ajusta entre 40 y 45 | 45 | 55 → 60 | 30 → 35 | 45 → 50 |
| Cuando el nivel de volumen del modo CD se ajusta entre 35 y 60 | 45 → 70 | 60 → 80* | 60 | 50 → 75 |
| Cuando el nivel de volumen del modo AM se ajusta entre 80 y 20 | 70 → 5 | 20 | 60 → 0* | 75 → 10 |
| Cuando el nivel de volumen del modo Memory Stick se ajusta entre 10 y 35 | 5 → 30 | 20 → 45 | 0 → 20 | 35 |

*: Los niveles de volumen pueden ajustarse a un máximo de 80 y a un mínimo de 0. Si intenta pasar del máximo o del mínimo, el volumen no cambiará. Para el cargador de CD, SVC ajusta el volumen usando el valor establecido para el reproductor de CD.

La diferencia de volumen puede ajustarse dentro de una gama de -10 a +20.



CUIDADO

Si se desconectan los bornes de la batería para, por ejemplo, realizar tareas de mantenimiento en el vehículo, el ajuste SVC volverá a sus valores predeterminados. Si esto sucede, tendrá que volver a configurarlo.

Funcionamiento del modo de ajuste de sonido

Acerca del modo de ajuste de sonido

Esta unidad principal está equipada con dos modos diferentes de ajuste de sonido: modo normal y modo avanzado.

En modo normal, las características acústicas del interior del vehículo se pueden ajustar utilizando valores comparativamente simples. Además, se hace corresponder con un sistema de sonido básico: altavoces delanteros, altavoces traseros y altavoz grave.

En modo avanzado, las características de calidad de sonido se pueden ajustar elemento a elemento utilizando una configuración más sofisticada que la de modo normal. Consulte la tabla de abajo y las operaciones de cada modo para saber más sobre los mismos.

Los siguientes ajustes pueden realizarse en modo normal y en modo avanzado respectivamente.

| | Modo normal (Véase la página 253) | Modo avanzado (Véase la página 255) |
|---|--------------------------------------|---|
| DSP | ○ | × |
| Posición | ○ | × |
| SRS Circle Surround II | × | ○ |
| Ecualizador paramétrico | × | ○ |
| Alineamiento de tiempo | × | ○ (Simplificado) |
| Cruce | ○ | ○ |
| Generador de armónicos múltiples | ○ | ○ |
| Fase sin atenuación | ○ | ○ |
| Salida sin atenuación | ○ | ○ |
| Datos de sonido | × | ○ |
| Personalización de efectos sonoros E-iSERV (Ecualizador paramétrico) | × | ○ (Véase la página 251) |
| Personalización de efectos sonoros E-iSERV (Alineamiento de tiempo) | × | ○ (Simplificado) (Véase la página 251) |
| Personalización de efectos sonoros E-iSERV (Cruce) | × | ○ (Véase la página 251) |

X

XI

Selector de posición

Cuando se selecciona la posición del asiento del oyente, se puede ajustar el tiempo que tarda el sonido en recorrer la distancia entre el altavoz y éste con el fin de obtener una orientación sonora más natural. Esta unidad principal permite configurar hasta cuatro posiciones diferentes.

SRS Circle Surround II (CS II)

El sistema SRS Circle Surround II le ofrece una experiencia única, con un sonido envolvente equivalente a 5,1 canales emitidos por un sistema de solamente cuatro altavoces, gracias a la combinación de los siguientes tres efectos.

El decodificador Circle Surround permite la emisión de un sonido envolvente en 5,1 canales a partir de cualquier formato estéreo (L/R o Lt/Rt, incluyendo los datos de sonido envolvente), SRSTruBass nos permite percibir aquellos sonidos graves fundamentales perdidos mediante una respuesta psicoacústica del cerebro, el cual reacciona de esta forma cuando se seleccionan y amplifican cuidadosamente dos armónicos adyacentes; en cuanto a la tecnología SRS FOCUS, ésta eleva la imagen del sonido verticalmente basándose a su vez en una tecnología patentada de procesamiento del sonido digital, que tiene su origen en la teoría HRTF (función de transmisión con referencia al cabezal).



es una marca comercial de SRS Labs, Inc.

La tecnología Circle Surround II se incluye bajo licencia de SRS Labs, Inc.

DSP

La función DSP reproduce la sensación de diversos entornos ajustados previamente en fábrica añadiendo reverberación a la música.

Ecualizador paramétrico

Para fabricar los asientos y las ventanillas, se utilizan distintos materiales en el interior del vehículo. Estos materiales absorben y reflejan el sonido de maneras diferentes. Entonces, el ecualizador paramétrico le permite ajustar los picos y las depresiones de la frecuencia según las características del interior del vehículo para compensar el efecto mencionado.

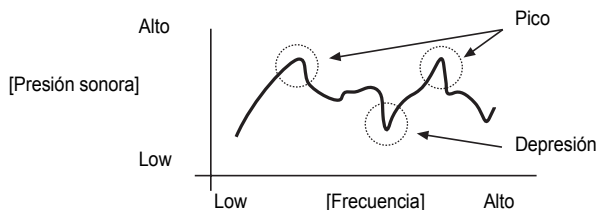

Un "ecualizador" es una función que corrige estos picos y depresiones con el fin de nivelar las características de frecuencia. No obstante, en un ecualizador gráfico normal, la frecuencia media y la Q (ancho de banda o angostosidad) son fijas, de modo que cuando se corrigen las bandas vecinas, existe un límite de cantidad en que se puede corregir la distorsión en el pico y en la depresión.

Un "ecualizador paramétrico" permite ajustar a niveles variables la frecuencia media, la Q (ancho de banda o angostosidad) y la ganancia. De este modo se pueden ajustar con precisión zonas particulares de la banda de frecuencia.

[Características del ecualizador paramétrico]

1 La frecuencia media puede variar.

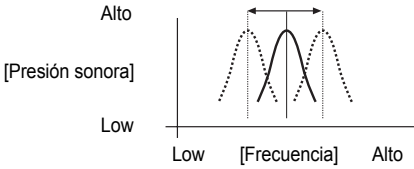

3 Q (ancho de banda o angostosis) pueden modificarse.

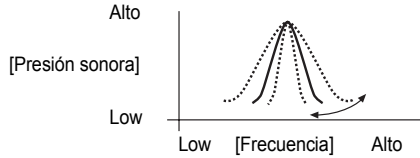

2 La ganancia puede variar.

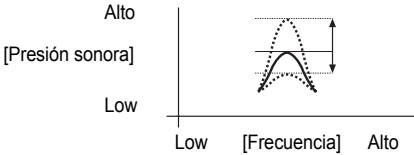

En el modo normal de la unidad principal, se pueden ajustar hasta 7 bandas con un ecualizador paramétrico.

Alineamiento de tiempo

XI

En los sistemas de sonido de los vehículos, dadas la posición de la instalación de los altavoces y la posición del oyente, las distancias desde los altavoces izquierdos al oyente y entre éste y los altavoces derechos suelen ser casi siempre diferentes. Esta diferencia en las distancias se traduce en que el tiempo que tarda el sonido en llegar a la persona es diferente para cada altavoz. El resultado de esto es que las fases de cada altavoz (biases) no concuerdan y el sonido se vuelve artificial debido a que la etapa de sonido no es lo suficientemente ancha.

La función "alineamiento del tiempo" corrige el tiempo que tardan las ondas sonoras en llegar a la persona que está escuchando para establecer la fase óptima con respecto a la posición de escucha, de modo que el sonido se vuelve más expansivo como si estuviera siendo escuchado en una etapa de sonido.

Para realizar el método de ajuste básico es necesario medir las distancias reales a cada altavoz y calcular las diferencias de distancia relativa a la persona más distante con el fin de calcular el tiempo de retardo del sonido a cada persona.

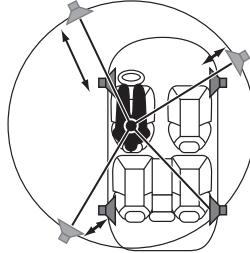

Cuando la unidad principal está en modo avanzado, se dispone de una función de alineamiento de tiempo simplificada. Puede usar esta función para ajustar sólo cuatro parámetros (selector de posición, tipo de vehículo, ajuste del baffle de agudos o tweeter y ajuste de la posición de los altavoces traseros) y, de este modo, puede establecer el ajuste del alineamiento básico del tiempo sin tener que medir realmente las distancias a cada ocupante del vehículo.

Cruce

La banda de frecuencia que se guarda en los dispositivos de almacenamiento de sonido (como los CD) es bastante variable y va desde los 20 Hz hasta los 20 kHz y, por lo tanto, es muy difícil que un solo altavoz pueda reproducir todas las frecuencias en un intervalo de amplitudes tan grande.

Es por ello, dada la amplitud de frecuencias que se pueden reproducir, que se pueden usar varios altavoces, con diferentes bandas de frecuencia (agudos, medios y graves) asignadas a cada altavoz de modo.

La función "Cruce" se utiliza para asignar los intervalos de frecuencia que se van a reproducir en cada altavoz en consonancia con el sistema de altavoces instalado y la disposición de los mismos, con el objetivo de obtener las máximas prestaciones en cada altavoz y proporcionar las características de frecuencia más estables.

La función de cruce incluye un filtro pasa alta para reproducir los sonidos agudos y un filtro pasa baja para reproducir los graves. Además, los filtros pasa alta y pasa baja se utilizan conjuntamente con el fin de reproducir sonidos en la gama media.

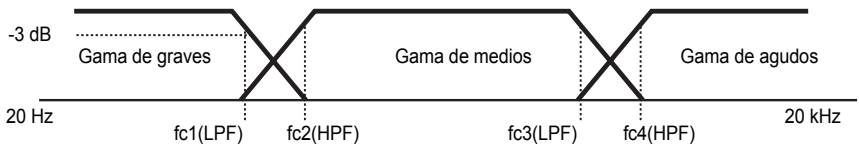

fc*: Frecuencia de corte

Por ejemplo, cuando se ajusta el filtro pasa alta, las frecuencias inferiores a la frecuencia especificada se eliminan progresivamente en vez de no reproducirse en absoluto. La función de ajuste de la "pendiente" permite ajustar estas características de eliminación.

Las características de la pendiente de un filtro son tales que para los valores de pendiente mayores (por ejemplo 12 dB/oct), la pendiente se vuelve más empinada y, de este modo, la cantidad de sonido que se mezcla con las bandas vecinas disminuye de forma que sólo se reproduce la banda deseada. No obstante, esto también puede provocar que la combinación de sonidos entre los altavoces empeore y exista una mayor distorsión.

- La función de cruce es un filtro que asigna bandas específicas de frecuencia.
- Un filtro pasa alta es un filtro que corta las frecuencia inferiores a la frecuencia especificada (gama de graves) y permite que las frecuencias altas (gama de agudos) puedan pasar.
- Un filtro pasa baja es un filtro que corta las frecuencia que superiores a frecuencia especificada (gama de agudos) y permite que las frecuencias bajas (gama de graves) puedan pasar.
- La pendiente es el nivel de señal al que las frecuencias que están una octava por encima o por debajo se amortiguan.
Cuanto mayor es el valor de la pendiente, mayor es la pendiente. Además, cuando se selecciona "PASS", la pendiente se elimina (el sonido no pasa por el filtro) y, por ende, la función de cruce no tiene efecto.

Esta unidad principal está vinculada a un sistema de altavoces básico que consta de: altavoces delanteros, altavoces traseros y subwoofer. En tales casos, el cruce puede ser usado para aplicar el filtro pasa alta a los altavoces delanteros y traseros, y el filtro pasa baja al altavoz de graves de modo que el sonido procedente de todos los altavoces se combine adecuadamente.

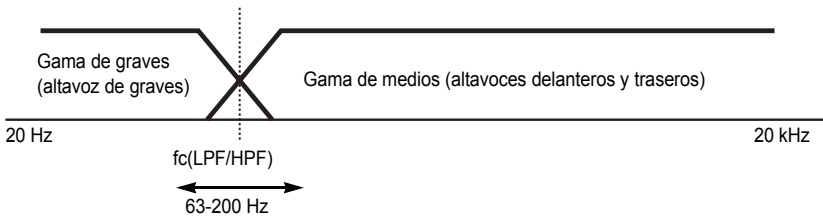

Generador de armónicos múltiples

Cuando los sonidos originales se pasan a formato MP3/WMA y a tarjeta Memory Stick (ATRAC3), las gamas de frecuencia que no son perceptibles normalmente por el oído humano se comprimen. El generador de armónicos múltiples puede ser usado para reproducir estos sonidos comprimidos de forma muy cercana a la del original de modo que se pueda disfrutar de un sonido claro y potente.

XI

Fase sin atenuación

Los sonidos que salen de los altavoces de graves poseen sonidos que están en la misma gama de frecuencia que las salidas de los altavoces trasero y delantero y, en distintas condiciones que pueden ocurrir en el interior de los compartimentos de los vehículos, algunos de estos sonidos pueden cancelar la salida de otros. Este fenómeno se puede eliminar cambiando la fase del altavoz de graves.

La fase del altavoz de graves se puede fijar en temporización normal (en la que la sincronización de salida entre los altavoces delanteros y traseros y el altavoz de graves es la misma), o bien en temporización inversa (en la que la sincronización de salida entre los altavoces delanteros y traseros y el de graves es diferente), según las condiciones del compartimento del vehículo.

Salida sin atenuación

Según el amplificador externo que posea, la salida sin atenuación puede ser estéreo o mono.

Personalización de efectos sonoros E-iSERV

La configuración del ecualizador paramétrico, y de las funciones de alineamiento del tiempo y de cruce se pueden modificar la unidad principal o mediante la página web de Eclipse. (Los ajustes se pueden guardar en un CD-R o en una tarjeta Memory Stick.)

- **Ecualizador paramétrico automático (sólo modo avanzado)**

Se puede utilizar para corregir automáticamente la distorsión en las características de frecuencia (picos y depresiones) según los resultados obtenidos al medir las características de frecuencia en el interior del vehículo.

La corrección del ecualizador paramétrico automático se realiza de la siguiente manera.

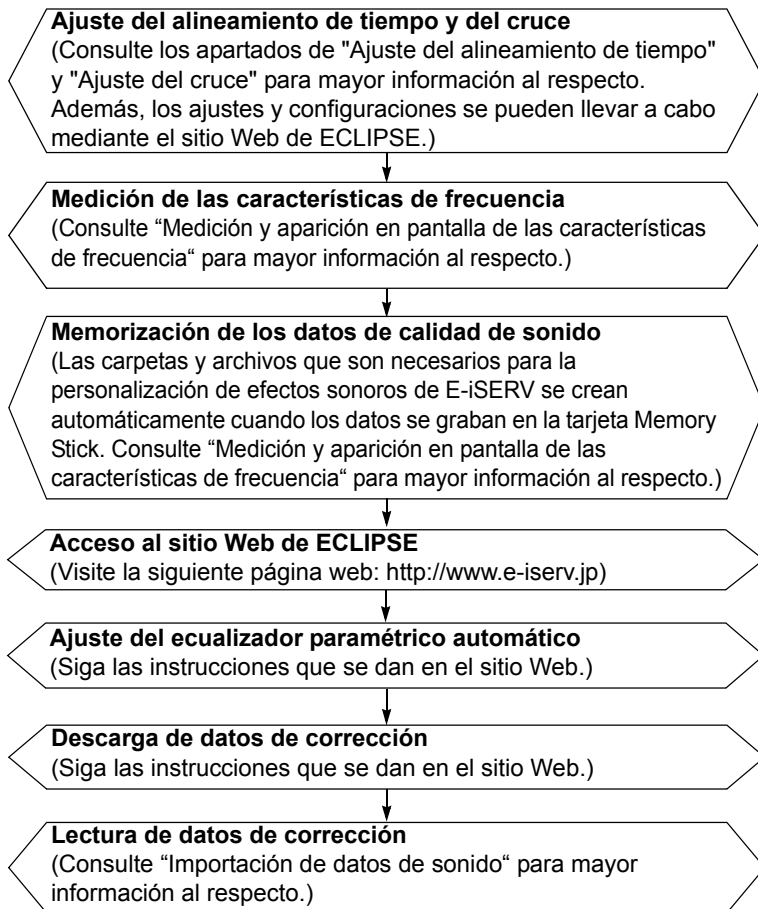

- **Ajuste del alineamiento de tiempo y del cruce**

En la página web de ECLIPSE se pueden realizar otros ajustes además de los que se efectúan en la unidad principal. El procedimiento para hacer esto se indica en la pantalla. Los ajustes son más fáciles si se usa este método. Acceda a la página web de ECLIPSE y siga las instrucciones que aparecen en la pantalla. Cuando termine, descargue los datos de ajuste y almacénelos en el CD grabable o en la tarjeta Memory Stick y cárguelos a su vez en el equipo. (Consulte el apartado "Importación de datos de sonido" para obtener mayor información acerca de la lectura de datos de ajuste.)

URL: <http://www.e-iserv.jp>

Operaciones durante el modo normal

1 Pulse el botón [SOUND] durante más de un segundo.

Entrará en el modo de ajuste de sonido (modo normal).

Consulte el apartado "Funciones en el modo avanzado" en la página 255 para mayor información con respecto al funcionamiento del equipo en modo avanzado.



CUIDADO

Si pulsa el botón [SOUND] durante el modo de ajuste de sonido, este modo se cancelará regresando al modo de música normal.



PRECAUCIÓN

Al cambiar entre modo normal y modo avanzado, asegúrese de que el nivel de volumen está a cero.

2 Gire el botón [SEL] para seleccionar un elemento de ajuste.

Conforme gire el botón, el elemento de selección cambiará en el siguiente orden, resaltándose el elemento seleccionado.

Pulse el botón [SEL] para seleccionar el elemento de ajuste. Tras haber seleccionado el elemento de ajuste deseado, siga los procedimientos indicados en la siguiente tabla:

Ajuste de DSP

La función DSP añade reverberación para simular el ambiente en diferentes tipos de entornos (tamaño de la habitación).

1 Gire el botón [SEL] hasta seleccionar el tamaño de la habitación.

... CONCERT ↔ LIVE ↔ CLUB
 ↔ CATHEDRAL ↔ STADIUM
 ↔ DEFEAT ↔ CONCERT ...

2 Pulse el botón [SEL].

Ajuste del selector de posición (POSITION)

Cuando se selecciona la posición del asiento del oyente, se puede ajustar el tiempo que tarda el sonido en recorrer la distancia entre el altavoz y éste con el fin de obtener una orientación sonora más natural. Esta unidad principal permite configurar hasta cuatro posiciones diferentes.

1 Gire el botón [SEL] para seleccionar el elemento de ajuste.

... Front L ↔ Front R ↔
 Front ↔ Rear ↔
 DESACTIVADO ↔ Front L ...

2 Pulse el botón [SEL].



ATENCIÓN: Si se ha ajustado el selector de posición (a un valor distinto de desactivado), los parámetros de BAL (equilibrio) y FAD (atenuador) se cancelarán.

Selección de fase sin atenuación (Non-F Phase)

La combinación del sonido entre los altavoces delantero y trasero y el altavoz de graves puede mejorarse seleccionando la fase. Cambie a una fase que permita que se combinen los altavoces conservando la armonía.

| | |
|-------------------------------|-----------------------|
| 1 Gire el botón [SEL]. | NORMAL: fase normal |
| | REVERSE: fase inversa |

2 Pulse el botón [SEL].

Ajuste de cruce (X-Over)

Las frecuencias del filtro pasa alta de los altavoces delanteros y traseros y del filtro pasa baja altavoz de graves pueden ajustarse dentro un intervalo de entre 63 y 200 Hz. (Ésta es idéntica a las frecuencias de corte de pasa alta y pasa baja.)

| | |
|--|---|
| 1 Gire el botón [SEL] hasta seleccionar la frecuencia de corte. | 63Hz↔ 80Hz↔ 100Hz↔ 125Hz↔ 160Hz↔ 200Hz |
|--|---|

2 Pulse el botón [SEL].

| | |
|--|---------------------------|
| 3 Pulse los botones para establecer la pendiente. | [▲] : Aumenta el nivel. |
| | [▼] : Disminuye el nivel. |

 **ATENCIÓN:** Si no se ha conectado el altavoz de graves, ajuste la pendiente a "PASS". (Si la pendiente se ajusta a un valor distinto de PASS, los altavoces no emitirán la gama de frecuencias bajas.)

Ajustes del generador de armónicos múltiples (Harmonizer)

Esta función utiliza la síntesis de armónicos para restaurar el componente de alta frecuencia que se pierde como resultado del proceso de compresión de forma que se pueda obtener un mejor sonido que el que se obtiene durante la reproducción de MP3 /WMA o de la tarjeta Memory Stick (ATRAC3).

| | | |
|--|-------------------------|--------------------|
| 1 Gire el botón [SEL] para seleccionar el elemento de ajuste. | Hi: gran efectividad | ... OFF ↔ Hi ↔ Low |
| | Low: escasa efectividad | ↔ OFF ... |

2 Pulse el botón [SEL].

Salida sin atenuación

La salida sin atenuación puede ser estéreo o mono. Seleccione el método que concuerde con el de salida del sistema de altavoz de graves que está conectado a la unidad principal.

1 Gire el botón [SEL] hasta seleccionar Stereo o Monaural.

2 Pulse el botón [SEL].

3 Pulse el botón [RTN].

En este momento, también se pueden efectuar otros ajustes dentro del modo normal.

4 Pulse el botón [SOUND] o [RTN] para salir del modo ajuste de sonido.

Operaciones durante el modo avanzado

1 Pulse el botón [SOUND] durante más de dos segundos.

El modo cambiará de modo normal a avanzado y viceversa cada vez que pulse el botón. Durante el modo avanzado, aparecerán "ADVANCE MODE ON" y la pantalla de movimiento.

CUIDADO

Si pulsa el botón [SOUND] durante el modo de ajuste de sonido, este modo se cancelará regresando al modo de música normal.

PRECAUCIÓN

Al cambiar entre modo normal y modo avanzado, asegúrese de que el nivel de volumen está a cero.

2 Gire el botón [SEL] para seleccionar un elemento de ajuste.

Conforme gire el botón, el elemento de selección cambiará en el siguiente orden, resaltándose el elemento seleccionado.

Pulse el botón [SEL] para seleccionar el elemento de ajuste. Tras haber seleccionado el elemento de ajuste deseado, siga los procedimientos indicados en la siguiente tabla:

| SRS Circle Surround II (CS II) | |
|---|--|
| <p>1 Gire el botón [SEL].</p> <p>Tanto en la configuración Hi como en Low, no se pueden modificar los parámetros Loud y Position.</p> | <p>... Low ↔ DESACTIVADO ↔</p> <p>Hi ↔ Low ...</p> |
| <p>2 Pulse el botón [SEL].</p> | |
| <p>3 Pulse el botón [^].</p> <p>Cuando CSII se encuentra en HI o Low, TruBass puede activarse o desactivarse.</p> | |
| <p> ATENCIÓN: Si se ha ajustado el CSII (a un valor distinto de desactivado), los parámetros de BAL (equilibrio) y FAD (atenuador) se cancelarán.</p> | |



Ajuste del ecualizador paramétrico (PEQ)

El ecualizador paramétrico permite ajustar 7 bandas de frecuencia.

| | |
|---|--|
| <p>1 Pulse el botón [SEL] hasta seleccionar la banda a ajustar.</p> | <p>... 1 → 2 → 3 → 4 → 5 → 6 → 7 → 1 ...</p> |
| <p>2 Gire el botón [SEL] hasta seleccionar el archivo a ajustar.</p> | <p>1: 63 Hz↔80 Hz↔100 Hz 2: 125 Hz↔160 Hz↔200 Hz 3: 250 Hz↔315 Hz↔400 Hz↔500 Hz 4: 630 Hz↔800 Hz↔1 kHz↔1.25 kHz 5: 1.6 kHz↔2 kHz↔2.5 kHz↔3.15 kHz 6: 4 kHz↔5 kHz↔6.3 kHz↔8 kHz 7: 10 kHz↔12.5 kHz↔16 kHz</p> |
| <p>3 Pulse los botones para establecer la pendiente.</p> | <p>[▲] : Aumenta el nivel. [▼] : Disminuye el nivel.</p> |
| <p>4 Pulse el botón [6] para seleccionar el patrón de la curva Q.</p> <p>Cada vez que pulse el botón, la Q curve cambiará en el siguiente orden.</p> | <p>NORMAL SHARP SLOW</p>  |
| <p>5 Repita las operaciones descritas en los pasos 1 a 4 con el fin de modificar las respectivas configuraciones de cada una de las bandas.</p> | |
| <p>6 Mantenga pulsado un botón del [1] al [5], durante más de dos segundos para preestablecer un valor.</p> <p>El valor preestablecido es solapado por el valor que se establece usando los pasos anteriores. Los ajustes del alineamiento de tiempo y de cruce se guardarán también en este instante.</p> | |

Selección de un modo de ecualizador de la memoria

Pulse un botón de presintonía para seleccionar el modo de ecualizador guardado en la memoria para ese botón. Los botones que establecen los modos de ecualizador en la memoria se denominan botones de presintonía.

| |
|--|
| <p>1 Seleccione uno de los botones del [1] al [5], y púlselo durante menos de dos segundos.</p> <p>Se recuperará el patrón preajustado guardado en la memoria.</p> |
| <p>2 Pulse el botón [RTN].</p> <p>En este momento, también se pueden efectuar otros ajustes dentro del modo avanzado.</p> |
| <p> ATENCIÓN: Cuando se cambia el valor preajustado, la pantalla muestra lo siguiente:</p> <div style="text-align: right; margin-top: 20px;">  1-5 Preset ch No. </div> |

Medición y aparición en pantalla de la característica de frecuencia

Las características de frecuencia del interior del vehículo se pueden medir y mostrar en la pantalla. Puede consultarse el resultado de la medición al ajustar el ecualizador paramétrico. Es necesario almacenar el resultado de la medición en una tarjeta Memory Stick con el fin de corregir automáticamente la configuración del ecualizador paramétrico mediante las personalizaciones de efectos sonoros que se encuentran en E-iSERV.



ATENCIÓN:

- Ajuste el alineamiento del tiempo (véase la página 249) y el cruce (véase la página 250) antes de medir las características de frecuencia.
- Cuando se miden las características de frecuencia, se cancelan automáticamente los ajustes de CSII y de sonoridad.

Visualización en pantalla de las características de frecuencia

1

Conecte el micrófono opcional con un conector RCA al L-CH de la clavija AUX de la unidad principal.

2

Gire el botón [SEL] hasta seleccionar PEQ.

Alinee el micrófono con la posición real del oído y sujételo al reposacabezas o a otro elemento de fijación adecuado (Fije el micrófono usando cinta adhesiva o similar).

3

Pulse el botón [SEL].

Entrará en el modo de ajuste del ecualizador paramétrico.

4

Pulse el botón [AUDIO CONTROL] durante menos de dos segundos.

Después de pulsar el botón se iniciará una cuenta atrás de 10 segundos. Váyase del vehículo durante este tiempo.

Los altavoces emitirán un sonido rosa y se iniciará la medición de las características de la frecuencia. [Measuring] aparecerá en pantalla mientras la medición está en curso.

Cuando finalice la medición, los resultados de la misma aparecerán en la pantalla. Puede ajustar el volumen (girando el botón [AUDIO CONTROL]) y reiniciar la medición mientras ésta está en curso.

Pulse el botón [AUDIO CONTROL] una vez más para cancelar la medición.

Almacenamiento en una tarjeta Memory Stick

1

Puede manejarse siguiendo el procedimiento indicado del 1 al 3 para visualizar las características de la frecuencia.

2

Pulse el botón [CD ▲] durante más de un segundo.

3

Inserte una tarjeta Memory Stick.

4

Pulse el botón [AUDIO CONTROL] durante más de dos segundos.

Las mediciones se pueden guardar en la tarjeta Memory Stick y corregirse automáticamente gracias a la página web E-iSERV.



ATENCIÓN: Cierre todas las puertas y ventanas mientras la medición está en curso.



PRECAUCIÓN: Con el fin de que la medición de las características de frecuencia sea más fácil, pueden ocurrir pequeños errores en los datos medidos bajo algunas circunstancias cuando se usa esta función. Además, no es equivalente a una medición precisa, como la llevada a cabo mediante dispositivos profesionales.

5 Pulse el botón [RTN].

 **ATENCIÓN:**

- Los datos de calidad del sonido se graban en la tarjeta Memory Stick de la siguiente manera:

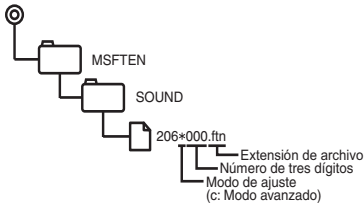

- Las carpetas y archivos que son necesarios para la personalización de efectos sonoros de E-iSERV se crean automáticamente cuando el dato se escribe en la Memory Stick.
- Seleccione un archivo en **[MSFTEN] - [SOUND]** al telecargar datos de calidad de sonido en el E-iSERV (sitio Web).

Ajustes de alineamiento de tiempo (Alineamiento de tiempo)

Esta función corrige las características de posición y las características de frecuencia con el fin de retardar las señales que salen de los diversos altavoces de modo que las señales de cada altavoz lleguen a la posición de escucha al mismo tiempo.

 **ATENCIÓN:** Antes de seleccionar una posición, asegúrese de que el modo CSII está DESACTIVADO. (Para saber más sobre la activación y desactivación del modo CSII, consulte la página 255.)

1 Gire el botón [SEL].

Posición ↔ Car Type ↔
Tweeter ↔ Rear SP ↔ Position ...

2 Pulse el botón [SEL].

Ajuste del selector de posición (Position)

Cuando se selecciona la posición del asiento del oyente, se puede ajustar el tiempo que tarda el sonido en recorrer la distancia entre el altavoz y éste con el fin de obtener una orientación sonora más natural. Esta unidad principal permite configurar hasta cuatro posiciones diferentes.

1 Gire el botón [SEL] para seleccionar el elemento de ajuste.

... Front L ↔ Front R ↔
Front ↔ Rear ↔
DESACTIVADO ↔ Front L ...

2 Pulse el botón [SEL].

3 Pulse el botón [RTN].

Se pueden ajustar en este momento otros elementos del alineamiento de tiempo.

 **ATENCIÓN:** Si el selector de posición está ACTIVADO, se cancelarán las configuraciones de BAL y FAD.

Selección del tipo de vehículo (Car Type)

Puede seleccionar los ajustes de alineamiento de tiempo para adecuarlos a su vehículo a partir de una gama de ajustes preestablecidos para diferentes tipos de vehículos, lo cual resulta útil para seleccionar automáticamente el valor del ajuste del alineamiento de tiempo.

| | |
|--|---|
| <p>1 Gire el botón [SEL] para seleccionar el elemento de ajuste.</p> | <p>... Compact ↔ Sedan ↔ Wagon ↔ Mini Van ↔ SUV Truck ↔ Compact ...</p> |
| <p>2 Pulse el botón [SEL].</p> | |
| <p>3 Pulse el botón [RTN].</p> <p>Se pueden ajustar en este momento otros elementos del alineamiento de tiempo.</p> | |

Configuración del baffle de agudos

Puede escoger la ubicación de instalación del baffle de agudos así como seleccionar si se va a utilizar o no, permitiéndole seleccionar automáticamente los valores óptimos de alineamiento del tiempo.

| | |
|---|--|
| <p>1 Gire el botón [SEL] para seleccionar el elemento de ajuste.</p> | <p>... NO ↔ Dash ↔ Door ↔ NO ...</p> |
| <p>2 Pulse el botón [SEL].</p> | |
| <p>3 Pulse el botón [RTN].</p> <p>Se pueden ajustar en este momento otros elementos del alineamiento de tiempo.</p> | |
| <p> ATENCIÓN: Si los altavoces delanteros están instalados en el salpicadero, puede establecer el valor del baffle de agudos en "Dash" incluso si no se ha instalado ningún baffle de agudos.</p> | |

Selección de posición del altavoz trasero (Rear SP)

Puede seleccionar la ubicación de instalación del altavoz trasero, permitiéndole automáticamente seleccionar los valores óptimos de alineamiento del tiempo.

| | |
|--|---------------------|
| <p>1 Gire el botón [SEL] para seleccionar el elemento de ajuste.</p> | <p>Door ↔ Otros</p> |
| <p>2 Pulse el botón [SEL].</p> | |
| <p>3 Pulse el botón [RTN].</p> <p>Se pueden ajustar en este momento otros elementos del alineamiento de tiempo.</p> | |

Ajuste de cruce (X-Over)

Las frecuencias del filtro pasa alta de los altavoces delanteros y traseros y del filtro pasa baja altavoz de graves pueden ajustarse dentro un intervalo de entre 63 y 200 Hz. (Ésta es idéntica a las frecuencias de corte de pasa alta y pasa baja.)

| | |
|--|--|
| <p>1 Gire el botón [SEL] hasta seleccionar la frecuencia de corte.</p> | <p>63Hz ↔ 80Hz ↔ 100Hz ↔ 125Hz ↔ 160Hz ↔ 200Hz</p> |
| <p>2 Pulse el botón [SEL].</p> | |
| <p>3 Pulse los botones para establecer la pendiente.</p> <p>Los valores admitidos de pendiente son "PASS", "6dB/oct", "12dB/oct", "18dB/oct" o "24dB/oct".</p> | <p>[▲] : Aumenta el nivel. [▼] : Disminuye el nivel.</p> |
| <p> ATENCIÓN: Si no se ha conectado el altavoz de graves, ajuste la pendiente a "PASS". (Si la pendiente se ajusta a un valor distinto de PASS, los altavoces no emitirán la gama de frecuencias bajas.)</p> | |

Ajustes del generador de armónicos múltiples (Harmonizer)

Esta función utiliza la síntesis de armónicos para restaurar el componente de alta frecuencia que se pierde como resultado del proceso de compresión de forma que se pueda obtener un mejor sonido que el que se obtiene durante la reproducción de MP3 /WMA o de la tarjeta Memory Stick (ATRAC3).

| | | |
|--------------------------------|---|------------------------------------|
| 1 Pulse el botón [SEL]. | Hi: gran efectividad Low: escasa efectividad | ... OFF ←→ Hi ←→ Low ←→ OFF ... |
|--------------------------------|---|------------------------------------|

| |
|--------------------------------|
| 2 Pulse el botón [SEL]. |
|--------------------------------|

Selección de fase sin atenuación (Non-F Phase)

La combinación del sonido entre los altavoces delantero y trasero y el altavoz de graves puede mejorarse seleccionando la fase. Cambie a una fase que permita que se combinen los altavoces conservando la armonía.

| | |
|-------------------------------|-----------------------|
| 1 Gire el botón [SEL]. | NORMAL: fase normal |
| | REVERSE: fase inversa |

| |
|--------------------------------|
| 2 Pulse el botón [SEL]. |
|--------------------------------|

Salida sin atenuación

La salida sin atenuación puede ser estéreo o mono. Seleccione el método que concuerde con el de salida del sistema de altavoz de graves que está conectado a la unidad principal.

| |
|---|
| 1 Gire el botón [SEL] hasta seleccionar Stereo o Monaural. |
|---|

| |
|--------------------------------|
| 2 Pulse el botón [SEL]. |
|--------------------------------|

Importación de datos de sonido

Los datos de sonido ajustados en la página web se pueden grabar en un CD grabable o una tarjeta Memory Stick e importarse a la unidad principal.

| | |
|---|----------------------|
| 1 Gire el botón [SEL] hasta seleccionar los formatos de medios de grabación. | Disc ←→ Memory Stick |
|---|----------------------|

| |
|--------------------------------|
| 2 Pulse el botón [SEL]. |
|--------------------------------|

| |
|--|
| 3 Inserte un CD-R o una tarjeta Memory Stick. |
|--|

| |
|--|
| 4 Gire el botón [SEL] hasta seleccionar el archivo. |
|--|

| |
|--------------------------------|
| 5 Pulse el botón [SEL]. |
|--------------------------------|

6 Seleccione los botones del [1] al [5], y manténgalos pulsados durante 2 segundos o más para guardarlo en la unidad principal.

El archivo seleccionado se asigna al botón seleccionado.

Si se usan los datos procedentes de un CD grabable, el sistema lo expulsará automáticamente cuando finalice la grabación.

El monitor regresará a la pantalla de selección de archivos.



ATENCIÓN:

Si utiliza una tarjeta Memory Stick:

- Los datos de calidad del sonido se graban en la tarjeta Memory Stick de la siguiente manera.

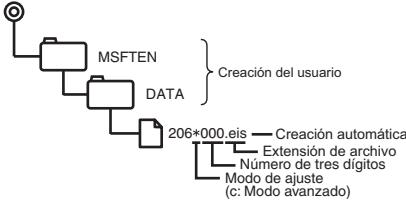

Las carpetas y archivos que son necesarios para la personalización de efectos sonoros de E-iSERV se crean automáticamente cuando el dato se escribe en la Memory Stick.

Si utiliza un CD-R:

- La unidad principal sólo puede importar desde un CD grabable archivos guardados en los directorios raíz.

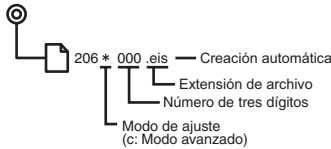

- Los formatos de CD que se pueden utilizar son los siguientes:

- CD-ROM (MODE 1)
- CD-ROM (MODE2_FORM 1)

*No se pueden leer CD-ROM grabados como MODE2_FORM2.

3 Pulse el botón [RTN].

En este momento, también se pueden efectuar otros ajustes dentro del modo normal.

4 Pulse el botón [SOUND] o [RTN] para salir del modo ajuste de sonido.



PRECAUCIÓN

- No apague el contacto.
- Únicamente se puede efectuar el ajuste de volumen.

Cambios con el modo de ajuste de pantalla

Este modo le permite ajustar el brillo de la pantalla, cambiar el color de iluminación de los botones y apagar y encender la pantalla.

1 Pulse el botón [DISP] durante más de un segundo.

De esta forma entrará en el modo de ajuste de la pantalla.

CUIDADO

Si pulsa el botón [DISP] durante el modo de ajuste de la pantalla, este modo se cancelará regresando al modo de música normal.

2 Gire el botón [SEL] en cualquier dirección para mostrar los criterios de selección.

Conforme gire el botón, el elemento de ajuste cambiará en el siguiente orden.

Pulse el botón [SEL] para seleccionar el elemento de ajuste. Tras haber seleccionado el elemento de ajuste deseado, siga los procedimientos indicados en la siguiente tabla:

Cambio del brillo

Ajuste el brillo de la pantalla al nivel más adecuado.

1 Gire el botón [SEL] para ajustar el brillo.

(Nivel) 1 ↔ 2 ↔ 3 ↔ 4 ↔ 5

2 Pulse el botón [SEL].

Desactivación de la pantalla

Puede apagar o encender la pantalla de la siguiente manera.

1 Gire el botón [SEL] hasta seleccionar ON, o bien, OFF.

2 Pulse el botón [SEL].

 **ATENCIÓN:** Cuando la pantalla esté OFF, al activar uno de los botones, la pantalla volverá a encenderse en 6 segundos.
Cuando se seleccione la función OFF, la pantalla estará apagada. Sin embargo, se puede configurar el modo ajuste de la pantalla.

Importación de imágenes en movimiento

Se pueden descargar pantallas con imágenes en movimiento de la página web de ECLIPSE (E-iSERV), para poder usarlas en vez de las imágenes preestablecidas. Para descargar las imágenes en movimiento vaya a la página web de ECLIPSE (E-iSERV).

Después de descargar los datos en su PC, cópielos en una tarjeta Memory Stick o en un CD-grabable. A continuación puede importar los datos en la unidad principal. (URL: <http://www.e-iserv.jp>)

1 Gire el botón [SEL] para seleccionar los tipos de formatos y presione a continuación el botón [SEL].

Si utiliza un CD-grabable:

El panel frontal se abre y, si hay un CD cargado en la unidad principal, lo expulsará automáticamente.

Si utiliza una tarjeta Memory Stick:

Si no se ha introducido la tarjeta Memory Stick que contiene las imágenes, el panel frontal se abrirá automáticamente.

| | | |
|----------|---|--|
| 2 | Cargue el tipo de formato seleccionado. | |
| 3 | Pulse el botón [OPEN] para cerrar el panel frontal. | |
| 4 | Gire el botón [SEL] para seleccionar archivos y presione a continuación de nuevo el botón [SEL]. | |
| 5 | Gire el botón [SEL] para seleccionar la ubicación en la cual desea grabar los datos: [Tipo A] – [Tipo C]. | Type A ↔ Type B ↔ Type C C ↔ Type A ... |
| 6 | Pulse el botón [SEL]. [OK?] aparecerá en la pantalla. | |
| 7 | Pulse el botón [SEL]. Comenzará la importación de los datos a la unidad principal. Si ya se han importados los datos, éstos se sobrescribirán. Cuando haya finalizado la importación, aparecerá [Completed] en la pantalla y el panel frontal se abrirá automáticamente expulsándose el CD-R. Pulse el botón [▲] para cerrar el panel. | |

3 Pulse el botón [RTN].

En este momento, también se pueden configurar otros parámetros dentro del modo ajuste de pantalla.

4 Pulse los botones [DISP] o [RTN] para salir del modo ajuste de pantalla.

Se pueden descargar aplicaciones para imágenes en movimiento. De esta manera, podrá crear sus propias y exclusivas imágenes en movimiento. Se pueden crear las imágenes en movimiento siguiendo los siguientes pasos:

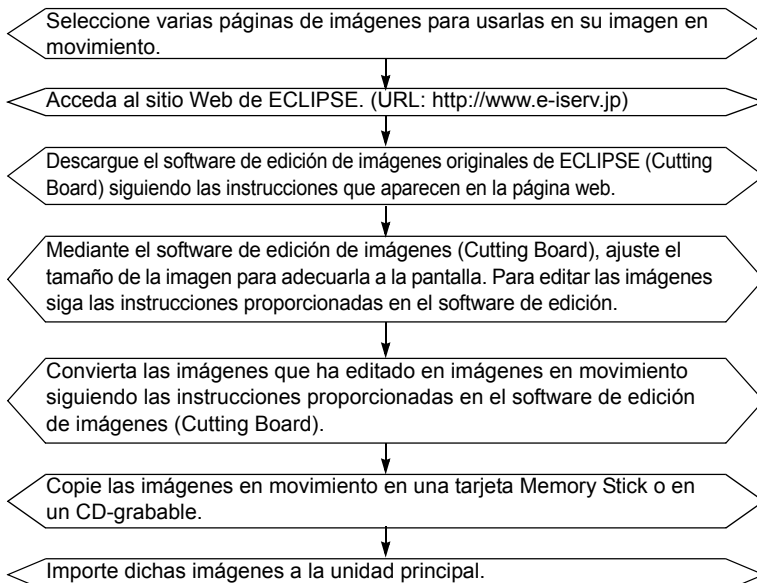

 CUIDADO

Si utiliza una tarjeta Memory Stick:

- Los datos descargados de la página web de ECLIPSE (E-iSERV) pueden guardarse en carpetas en la tarjeta Memory Stick de la siguiente manera:

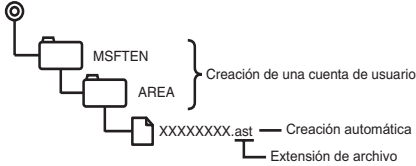

- Los archivos que pueden ser importados a la unidad principal se crean automáticamente cuando se descargan de la página web E-iSERV.
- El nombre del archivo se puede cambiar usando 8 caracteres alfanuméricos (no se puede emplear el espacio).

Si utiliza un CD-grabable:

- La unidad principal sólo puede importar desde un CD grabable archivos guardados en los directorios raíz.

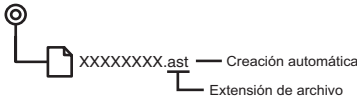

- Los formatos de CD que se pueden utilizar son los siguientes:
 - CD-ROM (MODE 1)
 - CD-ROM (MODE2_FORM 1)
- *No se pueden leer CD-ROM grabados como MODE2_FORM2.
- El nombre del archivo se puede cambiar usando 8 caracteres alfanuméricos (no se puede emplear el espacio).

 **PRECAUCIÓN**

- Nunca apague ni encienda la unidad principal, ni el contacto del motor durante el proceso de importación. La importación se interrumpirá y se pueden dañar los datos.
- Cuando se importan datos de un CD-grabable, el proceso de importación será más largo si en el CD hay guardados muchos más datos que los que se quieren importar.
- Únicamente se puede efectuar el ajuste de volumen.

Cambio de la imagen en movimiento

Puede seleccionar una pantalla de imagen móvil que ya esté disponible en la unidad principal y activarla en la pantalla. Existen tres tipos de imágenes móviles disponibles en la unidad principal.

Además, se pueden descargar más imágenes móviles gracias a los servicios en línea de Eclipse e importarse a la unidad principal para visualizarlas en la pantalla. También se pueden descargar aplicaciones e imágenes creadas por usted y que pueden ser convertidas en imágenes móviles. (Para más detalles, véase la página 262.)

1 Pulse el botón [DISP] durante menos de un segundo.

Cada vez que pulse el botón, se mostrará en pantalla lo siguiente y en el siguiente orden.

... A → B → C → OFF → A ...

Así, la configuración seleccionada está activada.

Cambio del color de iluminación

Puede cambiar el color de iluminación de los botones de la siguiente manera.

1 Pulse el botón [LUM].

Cada vez que pulse el botón, se mostrará en pantalla lo siguiente y en el siguiente orden.

... All Green ↔ Blue/Red ↔
Blue/Green ↔ Blue/Amber ↔ All
Red ↔ All Green ...

Así, la configuración seleccionada está activada.

Cambiar ajustes con el modo función

Se pueden cambiar ciertos ajustes.

1 Pulse el botón [FUNC].

El modo función se activará.



CAUIDADO

Si pulsa el botón [FUNC] durante el modo función, el modo de ajuste se cancelará regresando al modo de música normal.

2 Gire el botón [SEL] en cualquier dirección para mostrar los criterios de selección.

Conforme gire el botón, el elemento de ajuste cambiará en el siguiente orden.

Pulse el botón [SEL] para seleccionar el elemento de ajuste. Tras haber seleccionado el elemento de ajuste deseado, siga los procedimientos indicados en la siguiente tabla:

Función Area Shot (sistema de orientación) (exclusivamente para CANADA y los EE.UU)

Configuración de la aplicación AREA SHOT. Consulte la página 237 para mayor información acerca del funcionamiento de AREA SHOT.

Desactivación de la función tono de guía (cuando funcionan los botones)

La unidad principal se configura en fábrica para que emita un pitido cuando se pulsa un botón. La función tono de guía puede desactivarse mediante el siguiente procedimiento:

1 Gire el botón [SEL] hasta seleccionar ON, o bien, OFF.

2 Pulse el botón [SEL].

Reloj activo o inactivo

Sirve para apagar o encender el reloj en pantalla ON/OFF.

1 Gire el botón [SEL] hasta seleccionar ON, o bien, OFF.

2 Pulse el botón [SEL].

Cambiar la hora

Esta unidad principal utiliza el formato de 12 horas para la visualización del sistema horario en el reloj.

1 Pulse el botón [SEL] para que aparezca el punto a seleccionar.

2 Gire el botón [SEL].

Gírelo a la derecha: avanza la hora.

Gírelo a la izquierda: se retrasa la hora.

Cambio de la pantalla de demostración

Puede establecer si debe aparecer la pantalla de demostración o no cuando se enciende el aparato.

Durante el encendido, aparecerán ciertas pantallas de demostración, como por ejemplo: las pantallas de funcionamiento de sonido y las pantallas de imágenes en movimiento se visualizarán repetidamente y en el siguiente orden.

Si pulsa alguno de los botones mientras aparecen las pantallas de demostración, éstas se cancelarán y se mostrará la pantalla de funcionamiento de sonido. Si no acciona la función de pantalla de visualización de estado en 15 segundos, se volverá automáticamente a la pantalla de demostración.

1 Gire el botón [SEL] hasta seleccionar ON, o bien, OFF.

2 Pulse el botón [SEL].

Radio HD o de alta definición (exclusivamente para los EE.UU.)

Este parámetro sólo se puede elegir cuando se dispone de recepción de radio HD.

Consulte la página 278 donde se detalla el funcionamiento de la radio HD.

Sensibilidad de AUX

Si se ha conectado un cable AUX, se puede seleccionar el modo de sensibilidad.

Consulte la página 283 para mayor información acerca de AUX Sensitivity. Únicament en el modo AUX.

Visualización de los datos del mando al volante (función válida exclusivamente para los EE.UU.)

Los datos referentes a los mandos al volante que se han descargado de la página web de ECLIPSE (E-iSERV) a un CD grabable o en una tarjeta Memory Stick se pueden cargar en esta unidad principal y guardarlos ahí.

Cuando se ha seleccionado el modo de interruptor del volante, el panel frontal se abre de manera automática.

1 Inserte el CD-grabable o la tarjeta Memory Stick destinados a guardar los datos de los mandos al volante.

2 Gire el botón [SEL] para mostrar el archivo que desea cargar y a continuación pulse el botón [SEL] para empezar a cargarlo.

Se leen los datos del CD-R o de la tarjeta Memory Stick. Mientras se está leyendo, en la pantalla se indica [READING].

Si se puede acceder a los datos satisfactoriamente, aparecerá en la pantalla [Completed].

Si se usan los datos procedentes de un CD-R, el sistema lo expulsará automáticamente cuando finalice.

⚠ PRECAUCIÓN: No apague el dispositivo ni el contacto del vehículo durante este proceso. Los datos se perderán. La única función que puede efectuarse durante la lectura de datos es el ajuste de volumen.

📖 ATENCIÓN: La unidad principal sólo puede importar desde un CD grabable archivos guardados en los directorios raíz. Los formatos de CD que se pueden utilizar son los siguientes:

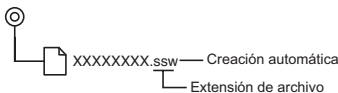

- CD-ROM (MODE1)
- CD-ROM (MODE2_FORM 1)

*No se pueden leer CD-ROM grabados como MODE2_FORM2.

El nombre del archivo se puede cambiar usando 8 caracteres alfanuméricos (no se puede emplear el espacio).

3 Pulse el botón [RTN].

En este momento, también se pueden efectuar otros ajustes dentro del modo función.

4 Pulse el botón [FUNC] o [RTN] para salir del modo función.

Ajuste de la función de cambio de velocidad (sólo en EE.UU.)

El mando que el fabricante del vehículo incorpora al volante se vuelve inoperativo cuando se instala el CD5000. En la página web de ECLIPSE (E-iSERV) se incluye un software que activa los mandos del volante, incluso aunque se haya instalado esta unidad principal. Descargue este software en su CD5000. Para mayor información, acuda al establecimiento donde compró esta unidad principal. Según la marca y el modelo de su vehículo, puede que no sea compatible el material descargado de la página web con los mandos de su volante.

A continuación se indica el procedimiento para descargar e importar en la unidad principal el software para los mandos al volante:

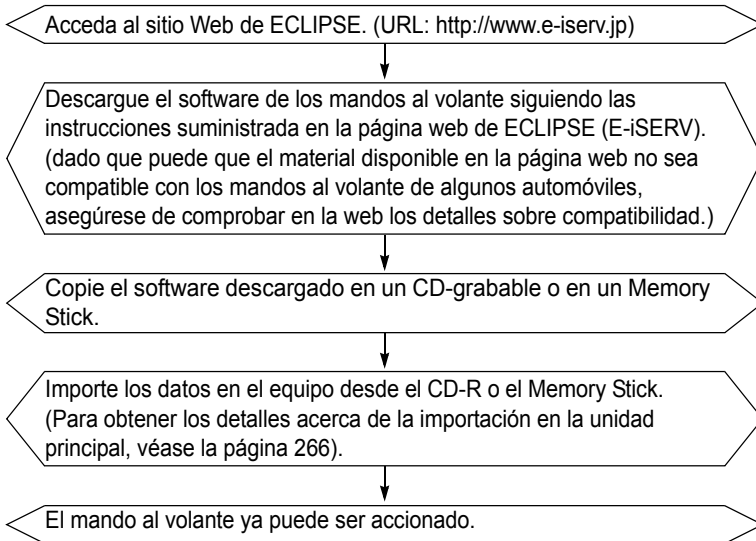

CUIDADO

Acuda al establecimiento donde compró el CD5000 para que le informen sobre la compatibilidad y los procedimientos de configuración.

Compatibilidad con varios conmutadores

La compatibilidad de los diversos modos de la unidad principal y de los mandos del volante instalados en su vehículo son las siguientes:

| Nombre del conmutador*1 | Operación del botón | Modo | | |
|-------------------------|---------------------|-----------------------------------|-----------------------------------|-----------------------------------|
| | | Radio | Modo disco | AUX |
| SEEK+ | Recorrido corto | FREC. ARRIBA | PISTA ARRIBA | – |
| | Mantener | BÚSQ. ARRIBA*2 | RÁPIDO ARRIBA | – |
| SEEK- | Recorrido corto | SINT. ABAJO | PISTA ABAJO | – |
| | Mantener | BÚSQ. ABAJO*2 | RÁPIDO ABAJO | – |
| VOL+ | Recorrido corto | Volumen ARRIBA | Volumen ARRIBA | Volumen ARRIBA |
| | Mantener | Aumentar gradualmente el volumen | Aumentar gradualmente el volumen | Aumentar gradualmente el volumen |
| VOL- | Recorrido corto | Volumen ABAJO | Volumen ABAJO | Volumen ABAJO |
| | Mantener | Disminuir gradualmente el volumen | Disminuir gradualmente el volumen | Disminuir gradualmente el volumen |
| MODE | – | Cambiar el modo de disco | Cambiar el modo AUX | Cambiar el modo de radio |

| Nombre del conmutador*1 | Operación del botón | Modo | |
|-------------------------|---------------------|--------------------------------------|------------------------|
| | | Otros | Apagar |
| SEEK+ | – | – | – |
| SEEK- | – | – | – |
| VOL+ | Recorrido corto | Volumen ARRIBA | – |
| | Mantener | Aumentar gradualmente el volumen | – |
| VOL- | Recorrido corto | Volumen ABAJO | – |
| | Mantener | Disminuir gradualmente el volumen | – |
| MODE | – | Cambiar los diversos modos de sonido | Encender en modo radio |

*1: Los nombres de los conmutadores son diferentes según las marcas y modelos de los vehículos.

*2: Si se conecta un receptor (comprado por separado) de radio satélite Eclipse (es decir, un receptor Eclipse para emisiones de radio satélite SIRIUS ...), se pueden cambiar las categorías si la unidad principal se encuentra en modo satélite.

Otras pantallas

Visualización en pantalla de un recordatorio

Si se han configurado los recordatorios, el recordatorio grabado correspondiente a cada botón del número [1] al [5] aparece en la pantalla cuando éste se pulsa brevemente mientras la corriente de la unidad principal está desconectada.

Creación de un recordatorio

- 1 En modo espera, mantenga pulsado uno de los botones con cifras durante más de dos segundos.**

El estado cambia a modo de ajuste de MEMO (recordatorio).

- 2 Pulse el botón [^] para seleccionar el tipo de caracteres.**

Si pulsa el botón cambiará entre los modos [ABC] (caracteres alfabéticos en mayúscula), [123] (caracteres numéricos) y [!&?] (símbolos).

- 3 Pulse [SEL] o bien [v] para seleccionar la posición en la que introducir el carácter.**

El carácter se introducirá donde el cursor parpadea:

Botón [SEL]:

desplaza el cursor a la derecha.

Botón [v]:

sirve para que avance el cursor hacia la izquierda. Si se mantiene pulsado el botón [v], el cursor irá hacia la izquierda.

- 4 Gire el botón [SEL] a la izquierda o a la derecha para seleccionar los caracteres.**

Gírelo a la derecha:

avanza en orden alfabético.

Gírelo a la izquierda:

retrocede en orden alfabético.

[Caracteres alfabéticos en mayúscula]
Valor inicial [A] [Dirección derecha]

A → B → C → ... X → Y → Z → A...

[Caracteres numéricos] Valor inicial [1]
[Dirección derecha]

1 → 2 → 3 → ... 8 → 9 → 0 → 1...

[Símbolos] Valor inicial [!]
[Dirección derecha]

! → " → # → \$ → % → & → ' → (→)
→ * → + → , → - → . → / → : → ; → <
→ = → > → ? → @ → ' → _
→ ! ...

- 5 Pulse el botón [SEL] para seleccionar los caracteres.**

CUIDADO

- Repita los pasos 2 y 3 para cambiar el tipo de carácter a introducir.
- Se puede introducir un máximo de 10 caracteres por recordatorio.
- Y se puede guardar un máximo de 5 recordatorios.

- 6 Pulse el botón [RTN].**

Ya estableció el recordatorio.

Eliminación de un recordatorio

1 Pulse durante más de dos segundos y con el equipo apagado, el botón de número correspondiente al recordatorio que desea eliminar.

2 Pulse el botón [6] durante más de dos segundos.

Se borrará el recordatorio.

Función de asistencia al funcionamiento

En el modo de ajuste de pantalla, en el modo función y en el modo de ajuste del sonido, las pantallas le guiarán para llevar a cabo las operaciones.

Los botones que se usan para ajustar el funcionamiento parpadean.

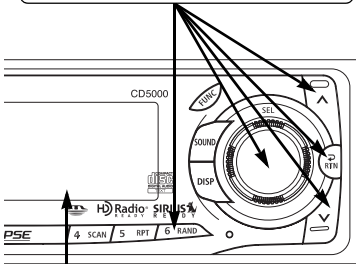

Aparece en pantalla el botón de función seleccionado para el ajuste.

Pantalla de clave de registro del usuario

La clave de registro del usuario es el identificador exclusivo de su CD5000. Para poder usar la página web de ECLIPSE (E-iSERV) es necesario indicar la clave de registro de usuario de 16 dígitos.

1 Compruebe que la unidad principal está en modo espera.

2 Pulse el botón [DISP] durante más de un segundo.

Al pulsar el botón [DISP] de nuevo durante más de un segundo, aparece en pantalla la clave de registro del usuario de 16 dígitos.

ⓘ CUIDADO

Su clave de registro de usuario es un identificador de 16 dígitos compuesto por números del 0 al 9 y letras de la A a la F.

Funcionamiento de la unidad principal con un adaptador de interfaz iPod® conectado

- Si se conecta un adaptador de interfaz iPod (iPC-106) a la unidad principal, ésta puede funcionar con el iPod® y mostrar en la pantalla información relevante del mismo, de modo que pueda escuchar las canciones guardadas en el iPod.
- El dispositivo iPod tiene como finalidad exclusiva la copia legal de archivos o autorizada por el propietario de los derechos de autor. El robo de música es un delito tipificado en el código penal.
- iPod es una marca comercial de Apple Computer, Inc., registrada en los EE.UU. así como en otros países.



CUIDADO

- Si desea obtener mayor información acerca de las aplicaciones que iPod ofrece, consulte el manual del usuario del iPod.
 - Si desea obtener mayor información acerca del funcionamiento y conexión del iPod, consulte el manual de instrucciones del adaptador opcional del interfaz iPod (iPC-106).
-

Manejo del iPod



CUIDADO

Se da por supuesto que el iPod ya se ha conectado a la unidad principal por medio de un adaptador de interfaz iPod opcional (iPC-106).

Reproducción de las canciones almacenadas en el iPod

Funcionamiento

Pulse el botón durante menos de un segundo.



Cada vez que pulse el botón, la selección cambiará en el siguiente orden.

CD player → CD changer 1 → CD changer 2 → iPod → CD player ...

Búsqueda de la canción que se desea escuchar

Busque la canción que desea escuchar en el modo de selección de canción, valiéndose de la lista de modo de búsqueda (Lista de reproducción, Álbumes, Artista, Género, Canciones).

Funcionamiento

1 Pulse cualquiera de los botones.



Cambia el modo de selección de canción.



2 Gire el botón.



Al pulsar el botón en 10 segundos, la selección cambiará en el siguiente orden.

Lista de reproducción → Álbumes → Artistas → Género → Canciones → Lista de reproducción ...

Si selecciona "Songs", se muestran los archivos de música.

● Observación ●

- Si se pulsa el botón [RTN] en el modo de selección de canción, el modo volverá al modo anterior.
- Si desea emplear el comando "Seleccionar TODO" del dispositivo iPod, seleccione "TODO" tras haber seleccionado la Lista de reproducción. Tenga en cuenta que no se puede emplear el comando "Seleccionar TODO" con los criterios Álbumes, Artistas, Canciones o Género

3 Pulse el botón.



Avanza a la categoría del elemento seleccionado.

Seleccione el elemento deseado de cada lista hasta que se muestren los archivos de música.

Una vez se haya seleccionado el archivo de música que se desea, comenzará a reproducirse.

● Observación ●

- Al pulsar el botón [1], los criterios del modo de selección de canción y el título de la canción que se está reproduciendo aparecen en pantalla alternativamente.
- Si la unidad se encuentra en el modo de selección de canción, se puede escuchar la totalidad de canciones presentes en la lista seleccionada según el criterio de búsqueda deseado ("Álbumes", "Artistas", "Canciones" o "Género") pulsando el botón [3].

PISTA PRECEDENTE/POSTERIOR

Funcionamiento

Gire el botón.



Gírelo a la derecha:
avanza a la pista siguiente.

Gírelo a la izquierda:
regresa al principio de la pista que se está reproduciendo. Vuelva a girar para las pistas anteriores.

Avance y retroceso rápidos

Funcionamiento

Pulse y mantenga pulsado el botón.



Avance rápido.



Retroceso.

REPETICIÓN/REPRODUCCIÓN ALEATORIA

- Las funciones REPETIR, ALEATORIO o ÁLBUM ALEATORIO corresponden a las funciones del iPod de "REPETICIÓN de canción", "Mezclar" y "ÁLBUM", respectivamente.
- Cuando se seleccionan las funciones REPETIR, ALEATORIO o ÁLBUM ALEATORIO aparecen respectivamente en pantalla las indicaciones [RPT], [RAND] o [ALL RAND].

Funcionamiento

Pulse el botón durante menos de un segundo.



Cada vez que pulse el botón, la selección cambiará en el siguiente orden.

REPETICIÓN ACTIVADA ← → REPETICIÓN DESACTIVADA



ATENCIÓN: La función de REPETIR TODO está activada cuando el iPod está conectado.

Funcionamiento

Pulse el botón.



Cada vez que pulse el botón (durante menos de un segundo), los elementos de selección cambiarán en el orden siguiente.

ALEATORIO ACTIVADO ← → ALEATORIO DESACTIVADO

Cada vez que pulse el botón (durante más de un segundo), los elementos de selección cambiarán en el orden siguiente.

ÁLBUM ALEATORIO ACTIVADO ← → ÁLBUM ALEATORIO DESACTIVADO

Título en pantalla

Funcionamiento

Pulse el botón durante más de un segundo.



Cada vez que se pulsa el botón, el criterio de selección cambia en el siguiente orden y la información acerca de la canción aparecerá desplazándose en pantalla.

Título de la canción → Artista → Álbum



ATENCIÓN: Sólo se pueden mostrar caracteres alfanuméricos y símbolos.

Funcionamiento de la unidad principal con un cambiador de CD opcional conectado

En esta sección se plantea el funcionamiento de un cambiador de CD opcional conectado a la unidad principal.

Para pasar a otro modo, pulse el botón [DISC] durante menos de un segundo.

Escuchar un CD

1 Pulse el botón [DISC] durante menos de un segundo.

Cada vez que se pulsa el botón, el modo cambia en el siguiente orden: CD player → CD Changer 1 → CD Changer 2 → CD player.

Pasará directamente al siguiente cambiador o reproductor que contenga un CD.

Avanzar a la pista siguiente o retroceder al principio de la pista que se está reproduciendo

1 Gire el botón [SEL] a la izquierda o la derecha.

Si lo gira a la derecha:

El reproductor avanza a la pista siguiente.

Si lo gira a la izquierda:

Regresa al principio de la pista que se está reproduciendo.

(Vuelva a girar para las pistas anteriores.)

Avance y retroceso rápidos

Avance y retroceso rápidos de una canción que se está reproduciendo en este momento.

1 Mantenga pulsado el botón [^] o bien el botón [v].

Botón [^]: Avance rápido.

Botón [v]: Retroceso.

Reproducción del principio de las pistas (SCAN)

1 Pulse el botón [4 SCAN].

Si pulsa el botón durante menos de un segundo, el reproductor irá a la siguiente canción y la reproducirá 10 segundos, a continuación irá a la siguiente y la reproducirá otros 10 segundos, y seguirá así en un mismo CD hasta que vuelva a pulsar el botón. Pulse el botón durante más de un segundo para reproducir los primeros 10 segundos de la primera pista de cada CD cargado.

CUIDADO

- Para seguir reproduciendo la pista deseada, vuelva a pulsar el botón para detener el escaneo.
- Una vez que el dispositivo termine de escanear el disco por completo, volverá a reproducir el CD a partir del punto en el que empezó el escaneo, aunque en esta ocasión de manera normal.

Repetición de la misma pista (REPEAT)

1 Pulse el botón [5 RPT].

Si pulsa el botón durante menos de un segundo, el cambiador repetirá la pista que se está reproduciendo hasta que vuelva a pulsar el mismo botón.

Pulse el botón durante más de un segundo para repetir todas las pistas del CD que se está reproduciendo.

Reproducción de pistas en orden aleatorio (RANDOM)

1 Pulse el botón [6 RAND].

Si pulsa el botón durante menos de un segundo, el cambiador reproducirá en orden aleatorio las pistas del CD que se está reproduciendo hasta que vuelva a pulsar el mismo botón.

Pulse el botón durante más de un segundo para que el cambiador reproduzca en orden aleatorio las pistas de todos los CDs cargados.

CUIDADO

- Durante la reproducción aleatoria puede pulsar el botón [5 RPT] para repetir la pista que se está reproduciendo en ese momento. Para cancelar la repetición (y regresar a la reproducción aleatoria), vuelva a pulsar el botón [5 RPT]. Durante la reproducción de una pista concreta: la pista que se está reproduciendo se repetirá.
- Algunas veces, la misma pista se reproduce (se selecciona) dos o más veces seguidas. Esto es normal y no constituye ningún síntoma de problema.
- Cuando alguna de las funciones: "Reproducción del principio de las pistas", "Repetición de la misma pista" y "Reproducción de pistas en orden aleatorio" está seleccionada, los siguientes mensajes [SCAN], [ALL SCAN], [REPEAT], [ALL REPEAT], [RANDOM] o bien [ALL RANDOM] aparecen en la pantalla para indicar la función actual.
- La reproducción aleatoria no se cancela incluso si se ha expulsado el cargador.

Saltar al CD siguiente o anterior

1 Pulse el botón [1 ∇] o bien el [2 ▲].

Botón [1 ∇]:

sirve para seleccionar el número de disco inmediatamente inferior.

Botón [2 ▲]:

sirve para seleccionar el número de disco inmediatamente superior.

Especificación del CD que se quiere reproducir

Puede seleccionar directamente el CD que desee entre los discos cargados.

1 Pulse el botón [SEL] durante menos de un segundo.

2 Pulse uno de los botones [1] a [6]

| Botones | 1 | 2 | 3 | 4 | 5 | 6 |
|---------|---|---|---|----|----|----|
| CD | 1 | 2 | 3 | 4 | 5 | 6 |
| | 7 | 8 | 9 | 10 | 11 | 12 |

Para seleccionar un CD del 7 al 12, pulse el botón deseado durante mucho más tiempo.

Funcionamiento del sintonizador con un sintonizador de radio digital de alta definición (HD radio) conectado (función exclusiva para los EE.UU)

Información acerca de la radio HD o de alta definición

Si está conectado el sintonizador opcional de radio HD (radio de alta definición), se pueden recibir emisiones con señal digital terrestre. Al recibir dichas emisiones, la banda FM pasa a tener la misma calidad sonora que un CD mientras que la recepción de la banda AM aumenta su calidad hasta alcanzar la de una emisión convencional en FM. Según sea el estado de recepción, la radio HD puede recibir igualmente emisiones analógicas, lo que implica que la recepción por medio de este dispositivo es posible incluso en aquellas regiones que no tienen cobertura digital.

Primero, pulse el botón [FM AM] para poner en marcha el sintonizador de la radio.

Para guardar las emisoras en la memoria se puede hacer manual o automáticamente. La unidad principal aceptará un máximo de 24 emisoras en la memoria: 6 en AM y 18 en FM (6 en cada FM1, FM2 y FM3.) (Configuración inicial)

Sintonizar una emisora

Véase la página 221.

El indicador [HD] de la pantalla parpadea en el modo radio HD.

Introducción automática de emisoras en la memoria (El modo de presintonía automático es: ASM)

Véase la página 222.

Configuración manual de las emisoras en la memoria

Véase la página 222.

Escaneo de emisoras de presintonía

Véase la página 222.

Alternancia de la información en pantalla durante la recepción de la radio HD

Durante la recepción de una emisión digital, aparece en pantalla el nombre de la emisora recibida así como información de otro género.

1 Pulse el botón [ILUM] durante más de un segundo.

Cada vez que se pulse el botón, la información que se muestra en pantalla cambiará en el siguiente orden:

nombre de la emisora → título* → artista* → álbum* → género.

*: dependiendo de la naturaleza de la emisión, puede que no aparezca esta información en pantalla.

CUIDADO

El número máximo de caracteres asignados para la visualización de cada elemento son los siguientes:

| | |
|--------------------|---------------|
| Nombre largo: | 48 caracteres |
| Nombre corto: | 7 caracteres |
| Título de canción: | 32 caracteres |
| Álbum: | 32 caracteres |
| Género: | 32 caracteres |

Parámetros de recepción de la radio digital de gran calidad (HD radio)

Puede escogerse entre los diferentes métodos de recepción de la radio HD. Cuando se conecta por primera vez a esta unidad principal el sintonizador de radio HD, éste estará configurado a [AUTO] (selección automática de recepción analógica/digital).

1 Pulse el botón [FUNC].

El modo función se activará.

2 Gire el botón [SEL] para seleccionar la radio de alta definición HD.

Se resaltará el elemento seleccionado.

3 Pulse el botón [SEL].

Se muestra la pantalla de configuración de la recepción.

4 Gire el botón [SEL] para seleccionar AUTO o bien OFF.

Se resaltará el elemento seleccionado.

En la modalidad [AUTO], se pasa de un tipo de recepción analógica a uno digital de forma automática. Así, en aquellas zonas donde no sea posible la recepción de emisiones digitales, se pasa automáticamente a un tipo de recepción analógica para evitar la pérdida de recepción. Durante la recepción de emisiones digitales, aparece el mensaje [DIGITAL] en pantalla, el cual desaparece sin embargo durante la recepción analógica.

Por otro lado, si el dispositivo se encuentra configurado en la modalidad [OFF], la recepción es siempre analógica.

5 Pulse el botón [SEL].

6 Pulse el botón [RTN].

En este momento, también se pueden efectuar otros ajustes dentro del modo función.

7 Pulse el botón [FUNC] o [RTN] para salir del modo función.

Funcionamiento del sintonizador con un sintonizador opcional de radio vía satélite (SIRIUS), conectado (función exclusiva para los EE.UU)

Información acerca de la radio vía satélite SIRIUS

Si está conectado el sintonizador opcional de radio vía satélite SIRIUS, se pueden recibir emisiones vía satélite.

A través de la radio vía satélite SIRIUS, pueden recibirse más de 100 canales que versan sobre temas tan diversos como la música, deportes, noticias y programas de entretenimiento.

Se puede seleccionar un canal a partir de categorías como POP y ROCK o seleccionando el canal manualmente.

La recepción de la radio vía satélite no es gratuita, por consiguiente, deberá abonarse para poder escucharla.

Puede realizarse la suscripción a la radio SIRIUS a través de su página web.

URL: <http://cdn.sirius.com>



CUIDADO

Para mayor información acerca del funcionamiento e instalación del sintonizador de radio vía satélite SIRIUS, consulte el manual del usuario de la radio vía satélite SIRIUS.

La unidad principal aceptará un máximo de 24 emisoras en la memoria.

Selección del modo radio

1 Pulse el botón [FM AM] durante más de un segundo.

Cada vez que se pulsa este botón se pasa del modo de recepción de radio vía satélite al modo radio AM/FM y viceversa.

Selección de canal

1 Pulse el botón [FM AM] durante menos de un segundo para cambiar a la banda deseada SR.

Por ejemplo, las bandas de radio cambiarán pasando por SR1 → SR2 → SR3 → SR4 cada vez que pulse el botón.

2 Gire el botón [SEL] a la izquierda o a la derecha para seleccionar un canal.

Gírelo a la derecha:

Selecciona un canal de frecuencia superior.

Gírelo a la izquierda:

Selecciona un canal de frecuencia inferior.

3 Pulse el botón [V] o [^] durante menos de un segundo para iniciar la búsqueda automática de canal.

La recepción está habilitada para todos los canales en la categoría actualmente seleccionada.

(Consulte la página 281 para mayor información acerca de la "Selección de categoría").

Botón [^]:

sirve para iniciar la búsqueda de canales con frecuencias superiores.

Botón [v]:

sirve para iniciar la búsqueda de canales con frecuencias inferiores.

Selección de categoría

Puede escogerse un canal clasificado en categorías del tipo POP o ROCK, por ejemplo. Consulte la página web de SIRIUS para obtener mayor información acerca de las categorías existentes.

1 Pulse los botones [∨] o [^] durante más de un segundo.

Las categorías cambiarán en el orden mostrado cada vez que se pulse el botón.

Botón [^]:
avanza a la categoría siguiente.

Botón [∨]:
regresa a la categoría anterior.

Selección directa de canal

El canal se puede seleccionar introduciéndolo directamente.

1 Mantenga pulsado el botón [SEL] durante más de dos segundos.

Entrará en el modo de selección directa de canal.

2 Pulse los botones [1], [2] y [3] para seleccionar el número de canal que desee introducir.

Botón [1]..... Centenas
Botón [2]..... Decenas
Botón [3]..... Unidades

Cada vez que pulse el botón, los números cambiarán en orden ascendente.

0 → 1 → 2 → 3 → 4 → 5 → 6 → 7 → 8 → 9

Al pulsar el botón [6] se borra el último dígito introducido.

3 Pulse el botón [5].

Inicia la recepción.

Configuración manual de los canales en la memoria

En esta sección se indica el proceso para guardar canales en la memoria asignándolos a los botones numerados.

1 Gire el botón [SEL] a la izquierda o la derecha para seleccionar el canal que se va a guardar en la memoria.

2 Seleccione uno de los botones del [1] al [6], y púlselo durante más de dos segundos.

El canal que se ha sintonizado se guarda en la memoria y se asigna al botón seleccionado. Repita el procedimiento para guardar en la memoria más canales sintonizados manualmente y asignarlos a su vez y en orden a los botones del [1] al [6]. Estos botones se denominan botones de presintonía.



CUIDADO

Si se desconecta la batería del vehículo (para reparar el vehículo o para retirar la unidad principal), se perderán todos los canales guardados en la memoria. En este caso, vuelva a guardar los canales en la memoria.

Escaneo de canales presintonizados

Esta función permite escuchar todos los canales asignados a los botones de presintonía durante cinco segundos cada uno.

1 Pulse el botón [SEL] durante menos de dos segundos.

[P SCAN] se visualizará en la pantalla y cada uno de los canales guardados en los botones presintonizados del [1] al [6] se escuchará durante cinco segundos.

- 2** Para detener el modo de escaneo de presintonía en el canal deseado, vuelva a pulsar el botón [SEL].

La unidad principal quedará sintonizada en el canal deseado.

Alternancia de la información en pantalla durante la recepción de la radio vía satélite SIRIUS

- 1** Pulse el botón [ILUM] durante más de un segundo.

Cada vez que pulse el botón, la información que se muestra en pantalla cambiará en el siguiente orden.

nombre del canal → tipo de categoría → título → artista → ID de la unidad SIRIUS.



CUIDADO

- El número máximo de caracteres asignados para la visualización de cada elemento son los siguientes:
Título: 38 caracteres
Artista: 38 caracteres
Canal: 20 caracteres
Categoría: 16 caracteres
 - En caso de que no haya información para esta categoría, aparecerá el mensaje NO_DATA en pantalla.
-

Otras operaciones

Conexión de reproductores portátiles de sonido a la clavija AUX

Emplee un cable de accesorio estándar ampliamente disponible en el mercado. Se pueden conectar reproductores de sonido portátiles y otro tipo de dispositivos externos a través del conector RCA.

Esta unidad principal dispone de 2 terminales de conexión, uno para el conector RCA y el otro para el cable opcional LAN (AUX 105).

1 Encienda el reproductor de sonido portátil e inicie en él la reproducción.

2 Cambie al modo AUX pulsando el botón [DISC] durante más de un segundo.

Al activar el modo AUX se encenderá el indicador "AUX" y la salida del canal del reproductor de sonido a los altavoces del sistema.

3 Pulse el botón [3] para pasar al modo AUX.

Cada vez que pulse el botón, los modos se sucederán en el siguiente orden:

AUX1(Entrada) ↔ AUX1(Sub entrada)

CUIDADO

- Cuando el modo AUX está activado, no es conveniente apagar el reproductor de sonido o sacar el cable de conexión, so pena de que estas acciones podrían producir sonidos estridentes que pueden dañar los altavoces del sistema. Para evitar que esto ocurra, apague el equipo o pase del modo AUX a otro distinto antes de desconectar el reproductor de sonido portátil.
- Los niveles de salida de sonidos serán diferentes según los dispositivos que se pueden conectar utilizando este método. Ajuste cuidadosamente el volumen hasta que se conozca el nivel de salida del reproductor conectado.
- Antes de usar un reproductor de sonido portátil en un vehículo, lea detenidamente su manual de funcionamiento y asegúrese de que no exista ninguna contraindicación para utilizarlo en vehículos.

Cambio de la sensibilidad de entrada auxiliar

Se puede cambiar la sensibilidad del modo auxiliar.

1 Pulse el botón [FUNC].

El modo función se activará.

2 Gire el botón [SEL] hasta seleccionar AUX Sensitivity.

Únicament en el modo AUX.

3 Pulse el botón [SEL].

Se activa el modo sensibilidad AUX.

4 Gire el botón [SEL] hasta seleccionar el modo sensibilidad.

Si gira el botón, podrá cambiar los modos de sensibilidad de la siguiente forma:

Low → Mid → Hi → Low...



CUIDADADO

Los modos de sensibilidad son, en breve, los siguientes:

| | |
|-----|-----------|
| Low | 1 Vrms |
| Mid | 480 mVrms |
| Hi | 240 mVrms |

5 Pulse el botón [SEL].

Así, la configuración seleccionada está activada.

6 Pulse el botón [RTN].

En este momento, también se pueden efectuar otros ajustes dentro del modo función.

7 Pulse el botón [FUNC] o bien [RTN] para salir del modo función.

Si tiene alguna duda:

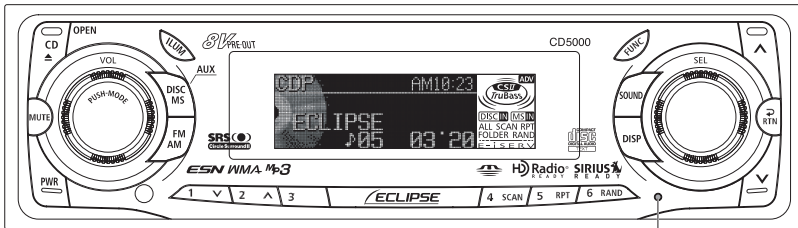

Botón [RESET]

Compruebe primero el elemento que se indica más abajo antes de intentar seguir la resolución de problemas.

! PRECAUCIÓN

Si surgiera algún problema, por ejemplo, si alguno de los botones no responde o la pantalla no funciona correctamente, pulse el botón [RESET] con un clip para papeles o un objeto similar.

Al pulsar el botón [RESET] se borrarán todas las entradas de la memoria. Todos los parámetros volverán a los valores preestablecidos en fábrica.

Información mostrada (para la resolución de problemas)

Se incluye la información de la tabla de abajo para indicar el estado del CD, del reproductor de Memory Stick, la función Area Shot, la radio Sirius y el cambiador de CD. Consulte la tabla para saber cuál es la acción adecuada que debe realizar.

| Contenido de la información | Explicación y acción correctora a efectuar |
|--|--|
| INFO 1 LA TAPA DEL CAMBIADOR DE CD ESTÁ ABIERTA | Cierre la tapa. |
| INFO 2 NO HAY DISCO EN EL CARGADOR | No hay disco en el cargador o en el reproductor. Ponga un disco en el cargado. (Introduzca un disco de música.) |
| INFO 3 DISCOS SUCIOS O DAÑADOS | El disco está sucio o bocabajo. Compruebe que la orientación sea la correcta y que esté limpio. |
| INFO 5 FALLO MECÁNICO EN EL REPRODUCTOR Y EN EL CAMBIADOR DE CD | <ul style="list-style-type: none"> El reproductor y el cambiador de CD no funcionan por algún motivo. Siga el procedimiento de extracción del cargador. Si el cargador no expulsa el CD, rogamos contacte con el distribuidor. |
| INFO 6 EN CASO DE QUE LA TEMPERATURA INTERNA DEL REPRODUCTOR O DEL CAMBIADOR ES ALTA (PARA PROTEGER EL DISPOSITIVO DE RECOGIDA DE DISCO) | <ul style="list-style-type: none"> La temperatura en el reproductor de CD y en el cambiador es demasiado elevada para un correcto funcionamiento. Espere a que se enfríe. Vuelva a poner en marcha la reproducción cuando desaparezca el mensaje "High temperature sensed and CD stopped" (alta temperatura detectada y CD parado). Si aún así no se puede reproducir el CD, rogamos contacte con su distribuidor. |

| Contenido de la información | | Explicación y acción correctora a efectuar |
|-----------------------------|---|---|
| INFO 7 | FALLO DE ALIMENTACIÓN INTERNA PRESENTE | <ul style="list-style-type: none"> • Apague el contacto ACC y vuelva a encenderlo para que continúe el funcionamiento. • Si el fallo persiste, acuda al distribuidor del dispositivo. |
| LOAD (carga) | | El cambiador de CD está verificando la presencia de CD después de que se haya introducido el cargador dentro del cambiador. |
| MSINFO 1 | INTENTÓ REPRODUCIR, O LEER DATOS SIN HABER INSERTADO NINGUNA TARJETA MG MEMORY STICK O MEMORY STICK | Introduzca una tarjeta MG Memory Stick o Memory Stick. |
| MSINFO 2 | INTENTÓ REPRODUCIR UNA TARJETA MEMORY STICK INCORRECTAMENTE FORMATEADA | Formatee la tarjeta Memory Stick empleando la unidad principal. |
| MSINFO 3 | LA PROTECCIÓN CONTRA ESCRITURA ESTÁ ACTIVADA. | Quite la protección contra escritura. |
| MSINFO 4 | TARJETA MEMORY STICK LLENA | Borre algunos de los datos de la tarjeta Memory Stick antes de grabar otros. |
| MSINFO 5 | INTENTÓ GRABAR MÁS DEL NÚMERO MÁXIMO DE PISTAS (400) EN UNA TARJETA MG MEMORY STICK | Borre alguno de los datos de la MG Memory Stick o utilice otra tarjeta diferente. |
| MSINFO 6 | SE HA INSERTADO UNA TARJETA MEMORY STICK INCOMPATIBLE | Compruebe que se puede usar la tarjeta Memory Stick en esta unidad principal. |
| MSINFO 7 | SE HA INTRODUCIDO UNA MG MEMORY STICK SIN DATOS DE MÚSICA | Introduzca una MG Memory Stick que contenga datos de música. |
| MSINFO 8 | INTENTÓ REPRODUCIR DATOS QUE ESTÁN PROTEGIDOS | No se pueden reproducir datos que están protegidos contra reproducción. |
| MSINFO 9 | LA TARJETA MG MEMORY STICK QUE INTENTÓ REPRODUCIR TIENE LIMITACIONES DE REPRODUCCIÓN | No se pueden reproducir datos que están protegidos contra reproducción. |
| FILE_ERR (error de archivo) | SE HA INSERTADO UNA TARJETA MG MEMORY STICK QUE CONTIENE ARCHIVOS INCOMPATIBLES | Introduzca una MG Memory Stick que contenga archivos compatibles. |
| LOAD_MAP_DATA | DATOS DE LA TARJETA MEMORY STICK DAÑADOS | La tarjeta Memory Stick está dañada porque se ha apagado o encendido el contacto del vehículo durante el proceso de importación de datos. |
| SIZE_ERR | EL VOLUMEN DE DATOS DE IMPORTACIÓN ES ELEVADO | Confirme los datos de la Memory Stick. |
| AUTH_ERR | LOS DATOS DE AREA SHOT NO SE PUEDEN IMPORTAR ADECUADAMENTE | Verifique los datos del CD grabable así como los datos de la tarjeta Memory Stick. |
| ANTENNA | LA ANTENA SIRIUS ESTÁ DESCONECTADA | Conecte la antena Sirius. |

| Contenido de la información | | Explicación y acción correctora a efectuar |
|-----------------------------|--|---|
| CALL 888-539-SIRIUS | NO HAY SUSCRIPCIÓN AL CANAL SELECCIONADO | Suscríbase a Sirius para recibir el servicio por radio satélite Sirius. |
| ACQUIRING | FALLO AL RECIBIR LA SEÑAL DE RADIO Sirius Satellite | Seleccione otro canal. |
| NO iPod | NO HAY NINGÚN iPod CONECTADO | Conecte correctamente el iPod. |
| READING | EL iPod ESTÁ EN COMUNICACIÓN DE DATOS | Espere un momento hasta que desaparezca el mensaje. |
| NO DATA | NO HAY CANCIONES GUARDADAS EN EL iPod | Compruebe si hay datos guardados en el iPod |
| ERROR 1 | LA COMUNICACIÓN DE DATOS CON EL iPod SE HA INTERRUMPIDO POR VARIAS RAZONES | Compruebe que el iPod esté conectado correctamente. |
| ERROR 2 | EL SOFTWARE NO ES COMPATIBLE | Compruebe el software de la unidad iPod. Consulte el manual de instrucciones del adaptador del interfaz iPod (iPC-106). |

| Modo | Problema | Causas | Acción correctora a efectuar | Consulte la página |
|---|---|---|--|--------------------|
| Común a todos | Sonido inexistente o débil | ¿Está el control de sonido lo suficientemente alto? | Suba el control de sonido. | 244 |
| | | ¿Está el silenciador activado (MUTE)? | Cancele la función del silenciador (MUTE). | 244 |
| | | ¿Está el equilibrio o el atenuador demasiado ajustado hacia un lado? | Ponga los controles de atenuador y de equilibrio en posiciones más normales. | 245 |
| | | Otra posible causa es que se haya roto un cable de señal de sonido o que haya un altavoz estropeado. | Haga que su distribuidor revise el problema. | — |
| | El aparato no está encendido. | ¿Hay demasiados elementos eléctricos instalados? Si es el caso, esto podría provocar una falta de corriente. | Haga que su distribuidor revise el problema. | — |
| | | Otras causas posibles serían que la batería del vehículo estuviese agotada o que los cables de corriente o de conexión estén rotos. | Haga que su distribuidor revise el problema. | — |
| | Las frecuencias o los títulos guardados en la memoria se han borrado. | ¿Se ha desconectado la batería del vehículo por una revisión o reparación? | Vuelva a introducirlos en la memoria. | 222 |
| | | ¿Hay demasiados elementos eléctricos instalados? Si es el caso, esto podría provocar una falta de corriente. | Haga que su distribuidor revise el problema. | — |
| | | Otras causas posibles serían que la batería del vehículo esté agotada, o que los cables de corriente o de conexión estén rotos.. | Haga que su distribuidor revise el problema. | — |
| | Las señales sonoras no funcionan. | ¿Se han desactivado las señales sonoras? | Active las señales sonoras. | 266 |
| | El mando a distancia no funciona. | ¿Están las pilas descargadas? | Sustituya las pilas. | 225 |
| | | ¿La polaridad de las pilas es la correcta? | Vuelva a instalar las pilas correctamente. | 225 |
| | | ¿Está el receptor de luz del mando a distancia a plena luz del sol? | Acerque el mando a distancia al receptor. | — |
| Otra posible causa es que el mando a distancia no funcione correctamente. | | Haga que su distribuidor revise el problema. | — | |

| Modo | Problema | Causas | Acción correctora a efectuar | Consulte la página |
|-----------------|--|--|--|--------------------|
| CD | No se puede insertar el disco. El disco sale en cuanto se inserta. O bien, el disco no puede ser expulsado. No se puede cambiar el disco. | ¿El disco tiene alguna etiqueta o sello adicional? | No ponga etiquetas ni sellos al disco. | 206 |
| | | ¿El disco tiene bordes rugosos, deformaciones o zonas dañadas? | Intente introducir otro disco. Elimine la suciedad. No utilice discos deformados ni dañados. | 206 |
| | El sonido salta. El sonido se entrecorta. El sonido tiene mala calidad. | ¿Está el disco dañado? (rayado, combado, etc.) | Utilice otro disco. No intente reproducir discos dañados. | 206 |
| | | ¿Está limpio el disco? | Limpie el disco. | 207 |
| | | ¿Está montado el reproductor con un ángulo correcto? | Lleve el dispositivo a su distribuidor para que lo revise. | — |
| | | ¿Está flojo? | Evite reproducir música cuando circule sobre superficies irregulares. | 202 |
| | No se puede expulsar el disco. | ¿Está conduciendo en un terreno irregular? | Evite reproducir música cuando circule sobre superficies irregulares. | 202 |
| Si se desconoce | | Pulse el botón [CD ▲] durante más de 5 segundos con el panel frontal abierto. | — | |
| Radio | No se reciben emisoras o bien se recibe un ruido parásito. | ¿Está la antena bajada? | Extienda la antena. | — |
| | | ¿Está la radio correctamente sintonizada en una emisora? | Sintonice una emisora | 221 |
| | | ¿Está circulando fuera de la zona donde operan las emisoras que ha presintonizado? | Sintonice una emisora local. (Tenga en cuenta que puede que no existan emisoras locales en la zona por donde está circulando.) | 221 |
| | | ¿Están funcionando al mismo tiempo en el interior del vehículo otros equipos como un PC o teléfonos móviles? | Evite utilizar tales equipos cuando utilice la unidad principal. | — |
| | | También puede que el cable de antena esté suelto o desconectado, o bien que éste último o el cableado general estén defectuosos. | Haga que su distribuidor autorizado Eclipse revise el problema. | — |

Especificaciones

<GENERALIDADES>

| | |
|------------------------------|--|
| Salida de potencia | MOSFET 50 W × 4 |
| Nivel de salida o impedancia | 5 V (0 dB) / 55 Ω |
| Alimentación de corriente | 14,4 V cc (11-16 V) |
| Drenaje de corriente | 3 A |
| Dimensiones (An × Al × Fo) | 7" × 2" × 6-1/8" (178 × 50 × 155 mm) |
| Masa (peso) | Aprox. 1.7 kg |
| Control de tono | Graves: ±12 db a 80 Hz Medios: ±12 db a 630 Hz Agudos: ±12 db a 10 kHz |
| Sonoridad | +10 dB a 100 Hz/+6.5 dB a 10 kHz |

<SINTONIZADOR FM>

| | |
|--------------------------------------|-------------------------------------|
| Gama de frecuencias | |
| EE.UU.: | 87.75 a 107.9 MHz (paso de 0,2 MHz) |
| Asia: | 87.5 a 108 MHz (paso de 0,05 MHz) |
| Australia: | 87.5 a 108 MHz (paso de 0,1 MHz) |
| Latinoamérica: | 87.75 a 107.9 MHz (paso de 0,1 MHz) |
| Sensibilidad utilizable | 13 dBf |
| Sensibilidad de silenciamiento 50 dB | 14 dBf |
| Respuesta de frecuencia | 30 a 15000 Hz, ±3 dB |
| Separación de estéreo | 38 dB (1 kHz) |

<SINTONIZADOR AM>

| | |
|--------------------------|---------------------------------|
| Gama de frecuencias (LW) | |
| EE.UU.: | 530 a 1710 kHz (paso de 10 kHz) |
| Asia: | 522 a 1629 kHz (paso de 9 kHz) |
| Australia: | 522 a 1710 kHz (paso de 9 kHz) |
| Latinoamérica: | 530 a 1710 kHz (paso de 10 kHz) |
| Sensibilidad utilizable | 20 μV |

<SECCIÓN DE CD>

| | |
|-------------------------------|-----------------------------------|
| Respuesta de frecuencia | 20 Hz a 20000 Hz |
| Distorsión de armónicos total | 0.008% |
| Trémolo y vibración | Límites inferiores cuantificables |
| Ratio S/N | 95 dB |
| Gama dinámica | 95 dB |
| Separación de canales | 80 dB |

Cómo ponerse en contacto con el servicio de atención al cliente

Si el producto necesita algún tipo de reparación o mantenimiento, acuda al distribuidor Eclipse más cercano.

<EE.UU./CANADÁ>

Fujitsu Ten Corp. of America
19600 South Vermont Avenue, Torrance, CA 90502
Teléfono: 1-800-233-2216 (Information)

<AUSTRALIA>

Fujitsu Ten (Australia) PTY LTD.
89 Cook Street Port Melbourne, Victoria 3207, Australia
Teléfono: 1800 211 411

<MALASIA>

CSE Automotive Technologies Sdn. Bhd.
Level 5, Axis Plaza, Jalan U1/44, Glenmarie, 40150 Shah Alam, Selangor D.E., Malasia.
Teléfono: 03-5569-4200
Fax: 03-5569-4201

<SINGAPUR>

Cobra Singapore Pte Ltd
#07-02, King's Centre 390, Havelock Road Singapur 169662
Teléfono: 6737 2568
Fax: 6737 9538

<COREA>

Transpectra Co., Ltd.
115-16 nonhyun dong kangnam ku Seúl, Corea.
Teléfono: 02-540-4595
Fax: 02-2-540-4666

<TAIWÁN>

Sentrek Taiwan, LTD.
1, 9F, Lane 155, Section 3, Peishen RD., Shengkeng, Taipei Hsien, 222
Taiwán, R.O.C.
Teléfono: 02-2662-8110
Fax: 02-2662-8117

<TAILANDIA>

Safe-T-Cut (Tailandia) Co., Ltd.
114/9 Soi Suwansawadi, Thungmahamek, Rama 4 Rd., Sathorn,
Bangkok 10120, Tailandia.
Teléfono: 02-671-9610-12
Fax: 02-671-9614

IMPORTANTE

**ANOTE SU "CD LLAVE"
SU "TARJETA MEMORY STICK
(CÓDIGO DE SEGURIDAD)"**

**GUARDE SU "CD LLAVE"
"SU TARJETA MEMORY STICK
(CÓDIGO DE SEGURIDAD)"
JUNTO CON SU MANUAL DE
INSTRUCCIONES.**



This device complies with part 15 of the FCC Rules. Operation is subject to the condition that this device does not cause harmful interference.

CUSTOMER NOTICE

Please retain this booklet and write in the serial number of your CD5000 for identification. The serial number is labeled or stamped on the chassis.

Serial No. _____



Cet appareil est conforme à la section 15 de la réglementation FCC. Cet appareil ne peut être utilisé que s'il n'occasionne pas d'interférences nuisibles.

REMARQUE

Veillez conserver ce manuel et y inscrire le numéro de série de votre CD5000. Ce numéro est collé ou estampillé sur le châssis.

N° de série _____



Este dispositivo cumple con lo establecido en la Parte 15 de la Normativa de la FCC. Su funcionamiento está sujeto a la condición de que no cause interferencias perjudiciales.

AVISO AL CONSUMIDOR

Rogamos conserve este manual y anote en él el número de serie de su CD5000 para su posterior identificación. Dicho número de serie aparece en una etiqueta o bien estampado sobre el equipo.

Núm. de serie _____

"ECLIPSE" is a registered trademark of FUJITSU TEN LIMITED in 52 countries.
"ECLIPSE" est une marque déposée de FUJITSU TEN LIMITED dans 52 pays.
"ECLIPSE" es una marca registrada de FUJITSU TEN LIMITED en 52 países.