

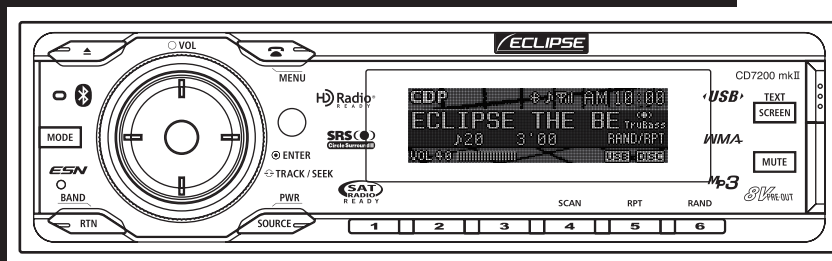

## Owner's Manual / Manuel de l'utilisateur / Manual del propietario



# CD7200 mkII

CD/USB Multi-Source Tuner with Bluetooth®  
wireless technology

We appreciate your purchase of this receiver.  
Please read through this manual for correct operation.  
We suggest that after reading it you keep this manual  
in a safe place for future reference.

Nous vous remercions d'avoir acheté ce récepteur.  
Veuillez lire ce manuel afin d'utiliser votre appareil correctement.  
Nous vous recommandons de conserver ce manuel  
dans un endroit sûr afin de pouvoir le consulter ultérieurement.

Tras adquirir este receptor rogamos lea atentamente su  
manual para una correcta utilización del equipo.  
Igualmente, guarde dicho manual en un lugar adecuado para poder  
recurrir a él en caso de futuras consultas.

FUJITSU TEN

## Medidas de seguridad para el uso del CD7200 mkII

A continuación se detallan los símbolos de advertencia y precaución que se utilizan en el manual y en el CD7200 mkII. Indican la forma segura y correcta de manipular el producto para evitar lesiones personales al usuario y a otras personas y para evitar el deterioro del producto.

Antes de leer el manual, se recomienda leer y comprender la información importante que aparece en este apartado.



### Advertencia

Este símbolo de "Advertencia" indica una situación en la que una manipulación incorrecta o el caso omiso de este símbolo pueden dar como resultado lesiones personales graves e incluso mortales.



### Precaución

Este símbolo de "Precaución" indica una situación en la que la manipulación incorrecta o el caso omiso de este símbolo pueden dar como resultado únicamente daños a la propiedad.

Lea con atención todo el material (manuales y garantías) que se suministra con el producto.

Eclipse no asume ninguna responsabilidad por un comportamiento insatisfactorio del producto debido al incumplimiento de estas instrucciones.



## ADVERTENCIA

- **No modifique el sistema con el fin de utilizarlo con un uso distinto al especificado. Además, se deben seguir los procedimientos de instalación aquí descritos. Eclipse no se hace responsable de daños como lesiones graves, muerte o deterioro del producto a consecuencia de una instalación con fines de uso distinto del previsto.**
- **Esta unidad principal requiere 12 V de CC y debe instalarse exclusivamente en un vehículo con un sistema eléctrico con toma de tierra negativa de 12 V. Cualquier otro tipo de instalación puede provocar un incendio u otros daños graves en la unidad principal y el vehículo.**
- **No instale nunca esta unidad principal en lugares donde pueda interferir con la operación segura del vehículo. No obstruya nunca la visión del conductor. No instale la unidad principal donde pueda interferir con el funcionamiento de los frenos, la dirección o cualquier equipo de seguridad, incluidos los cinturones de seguridad de los asientos y los airbags.**
- **Antes de realizar orificios en el vehículo para la instalación, es preciso verificar las ubicaciones de las tuberías, depósitos, cableado eléctrico y otros sistemas y componentes del vehículo para garantizar que no causarán interferencias o contacto. Además, se deberán adoptar también medidas de prevención contra oxidación y fugas en la zona de perforación. De lo contrario, puede producirse un incendio o una descarga eléctrica.**
- **Cuando instale la unidad principal, no extraiga ni altere los elementos de sujeción del vehículo tales como tuercas, pernos, tornillos, grapas y accesorios. Nunca desinstale, mueva o modifique el cableado existente del vehículo, incluidas las tomas de tierra eléctricas y las correas. La alteración de los componentes del vehículo puede causar un funcionamiento inseguro.**

## **ADVERTENCIA**

- Antes de la instalación, extraiga el terminal de batería negativo (-) para evitar descargas, formación de arcos eléctricos, incendios y daños en el cableado del vehículo y la unidad principal que está instalando.
- Asegure el cableado con una cinta o tiras de plástico para que los cables no interfieran con el funcionamiento del vehículo, incluido el pedal de freno, la caja de cambios y la dirección. Coloque los cables de modo que no se rocen, raspen ni dañen al mover los componentes del vehículo, incluidos los asientos eléctricos.
- Para evitar daños en la unidad principal y el vehículo (incluido un incendio), nunca suministre corriente eléctrica a la unidad principal instalada de tal modo que sobrecargue la capacidad del circuito existente en el vehículo. No deje nunca sin aislar un cable de alimentación de corriente o una conexión. Instale siempre los fusibles, interruptores de circuitos y relés suministrados.
- Los airbags constituyen un equipo fundamental de seguridad. No instale nunca la unidad principal de modo que pueda alterar el cableado de los airbags o interferir en la trayectoria de éstos. Los airbags deben funcionar correctamente si se produce un accidente.
- Cuando haya finalizado la instalación, compruebe que los sistemas eléctricos del vehículo funcionan correctamente, incluidas las luces, la bocina, las luces de freno y los intermitentes de emergencia.
- Por su seguridad, nunca utilice un taladro sin guantes o gafas de seguridad. La suciedad o los fragmentos de una broca pueden causar heridas oculares graves e incluso ceguera.
- Ponga cinta aislante en los extremos de todos los cables para aislarlos, incluso si no se utilizan. Un aislamiento adecuado evita la formación de arcos eléctricos, descargas e incendios.
- Algunos equipos o dispositivos requieren el uso de pilas. No instale ni coloque nunca este tipo de equipo donde las pilas sean accesibles para los niños. En el caso de ingestión de una pila, acuda al médico inmediatamente.
- Cuando el vehículo esté en movimiento, no aparte nunca la vista de la carretera para realizar ajustes en la unidad principal. Debe prestar atención a la carretera para evitar accidentes. No permita que la operación o el ajuste de la unidad principal lo distraigan de una conducción correcta.
- El conductor no debe mirar a la pantalla mientras conduce. Se puede producir un accidente si no se presta atención a la carretera.
- No coloque objetos extraños en la ranura de carga del disco o del terminal de entrada del USB, puesto que se podrían producir incendios o electrocuciones.
- No desmonte ni modifique la unidad principal. Se pueden producir accidentes, incendios o descargas.
- No permita la entrada de agua u otros objetos extraños en las partes internas de la unidad principal. Se pueden producir humos, incendios o descargas.
- Procure recordar la ubicación del control remoto. Pueden ocurrir accidentes de tráfico o problemas en la conducción si el control remoto se cae debajo de los pedales o en otros lugares y el vehículo está en movimiento.
- No lo utilice en condiciones anormales de funcionamiento (cuando la pantalla no se ilumina o no sale sonido). Se pueden producir accidentes, incendios o descargas.

## **ADVERTENCIA**

- Sustituya siempre los fusibles con otros de idéntica capacidad y características. No utilice nunca un fusible de mayor capacidad que el original. La utilización de un tipo de fusible con las especificaciones incorrectas puede causar un incendio o daños graves.
- Si entran objetos extraños o agua en la unidad principal, saldrá humo. Si se desprende un olor extraño, detenga su funcionamiento de inmediato y póngase en contacto con su distribuidor. Pueden producirse accidentes, incendios o descargas si continúa utilizando el producto en estas condiciones.
- El conductor no debe cambiar el CD ni la memoria USB mientras conduce. Detenga primero el vehículo en un lugar seguro y luego realice los cambios, ya que pueden producirse accidentes si no se presta atención a la carretera.
- Las bolsas y los envoltorios de plástico pueden causar asfixia y la muerte. Manténgalas alejadas de bebés y niños. No se ponga nunca una bolsa en la cabeza o la boca.

## **PRECAUCIÓN**

- El cableado y la instalación de esta unidad principal requieren experiencia y conocimientos. Se recomienda que la instalación la realice un profesional. Consulte con su distribuidor o un instalador profesional. Un cableado incorrecto puede dañar la unidad principal o interferir con la operación segura del vehículo.
- Use únicamente los accesorios especificados. El uso de otras piezas podría dañar la unidad principal o provocar que las piezas se salgan o se desprendan inesperadamente.
- No instale la unidad principal en lugares en los que se acumule condensación (alrededor de la manguera del aire acondicionado, etc.), entre en contacto con agua o en condiciones de humedad elevada, polvo o humo aceitoso. Si en la unidad principal entra agua, humedad, polvo o humo aceitoso pueden producirse humos, incendios o fallos de funcionamiento.
- No instale la unidad principal en lugares en los que no se pueda sujetar convenientemente o donde haya fuertes vibraciones. Además, si va a instalar la unidad principal con cinta de doble cara, limpie primero los restos de suciedad y cera de la zona de instalación. De lo contrario, la unidad principal se podría aflojar por las vibraciones durante la conducción, causando problemas y pudiendo causar accidentes de tráfico o lesiones.
- No la instale en lugares con luz solar directa o donde reciba aire caliente directamente de la calefacción. Esto podría aumentar la temperatura del interior de la unidad principal y provocar incendios y fallos de funcionamiento.
- No obstruya la circulación de aire del difusor o las aberturas de la calefacción de la unidad principal. Si se obstruye la circulación de aire del difusor o las aberturas de la calefacción, se puede sobrecalentar el interior y causar incendios.
- Realice la conexión tal como se especifica en el manual de instalación. Si no se conecta adecuadamente, se pueden provocar incendios o accidentes.
- Si instala la unidad principal en vehículos con airbags, compruebe las indicaciones del fabricante en cuanto al funcionamiento para garantizar el funcionamiento correcto de los airbags.
- Instale los cables de manera que no puedan quedar atrapados por las piezas móviles ni resultar dañados por tornillos o por otras piezas metálicas. Las desconexiones y cortocircuitos pueden producir accidentes, incendios y descargas eléctricas.
- Evite las superficies calientes cuando realice el cableado de la unidad principal. Las temperaturas elevadas pueden dañar el cableado y causar cortocircuitos, formación de arcos eléctricos e incendios.



**⚠ PRECAUCIÓN**

- Si modifica el lugar de instalación de la unidad principal, consulte a su distribuidor al respecto para mayor seguridad. Es necesario disponer de experiencia para desinstalar y instalar la unidad.
- Mantenga el volumen a un nivel razonable para poder escuchar los sonidos del exterior del vehículo, como sonidos de aviso, voces y sirenas. Si no lo hace, podría sufrir un accidente.
- Procure que las manos y los dedos no se queden atrapados al cerrar la pantalla. Podría resultar herido.
- No ponga las manos ni los dedos en la ranura de inserción del disco o del terminal de entrada del USB puesto que podría lesionarse.
- No toque la parte disipadora de calor del amplificador para evitar quemaduras.
- No recargue las pilas secas. Las pilas secas se podrían romper y causar lesiones.
- No utilice pilas distintas a las especificadas ni mezcle pilas nuevas con gastadas. Si la pila se rompe o tiene una fuga, podría causar heridas o contaminar el entorno.
- Cuando introduzca las pilas en el control remoto, preste atención a la polaridad (positivo/negativo) e insértelas de la forma adecuada. Si las polaridades de la pila son incorrectas, podrían provocar heridas y contaminar el entorno debido a rupturas y fugas.
- Sustituya las pilas usadas tan pronto como sea posible para que no tengan fugas y dañen el control remoto. La fuga de una pila puede quemarle la piel o los ojos. Lávese las manos después de manipularlas.
- Si la solución alcalina de las pilas secas entra en contacto con la piel o la ropa, lávese con agua limpia. Si la solución le entra en los ojos, lávese con agua y acuda de inmediato a un médico.
- No corte, desmonte ni caliente las pilas ni las arroje al fuego o al agua. Se pueden producir incendios y lesiones a causa de la ruptura de la pila y de fugas.
- Guarde el control remoto en un lugar alejado de la luz solar directa, temperaturas altas y elevados niveles de humedad. La carcasa exterior podría deformarse y romper o causar fugas en las pilas.
- Utilice esta unidad principal sólo para el interior del vehículo. Podrían provocarse descargas o lesiones.
- Preste atención a la posición del volumen cuando encienda la unidad. Podría sufrir lesiones de oído si se emite un sonido demasiado elevado al encender la unidad.
- No manipule la unidad en condiciones anormales como cuando el sonido está interrumpido o distorsionado. Podría causar un incendio.
- Esta unidad principal utiliza luz láser invisible. No desmonte ni modifique la unidad principal. Si tiene algún problema, póngase en contacto con su distribuidor. Si modifica la unidad principal, podría recibir emisiones de láser (que perjudican la visión) o causar accidentes, incendios o descargas.
- Si la unidad principal se cae o si las partes decorativas están rotas, apague la unidad y póngase en contacto con su distribuidor. Si utiliza la unidad en estas condiciones, puede causar incendios o descargas.



# Tabla de contenido

Medidas de seguridad para el uso del CD7200 mkII.....	2
Precauciones de funcionamiento.....	14
Nombres de los controles y las piezas.....	16
Cómo utilizar el reproductor de CD/MP3/WMA.....	22
Funcionamiento del reproductor de archivos de música USB.....	34
Función de audio de Bluetooth.....	38
Cómo utilizar el sintonizador de radio.....	44
Utilización del control remoto.....	48
Función de manos libres de Bluetooth.....	50
Procedimiento de operación de seguridad de ESN.....	64
Cómo utilizar el control de audio.....	68
Cómo utilizar el modo de ajuste de sonido.....	70
Realizar cambios con el modo de ajuste de visualización.....	84
Realizar cambios con el modo de función.....	88
Cómo utilizar la unidad principal con un cambiador de CD opcional.....	96
Cómo utilizar el sintonizador con un sintonizador de radio de alta definición opcional (Sólo EE.UU.).....	98
Cómo utilizar el sintonizador con un sintonizador de radio por satélite XM opcional (sólo EE.UU. y Canadá).....	100
Cómo utilizar el sintonizador con un sintonizador de radio por satélite SIRIUS opcional (sólo EE.UU. y Canadá).....	104
Cómo utilizar la unidad principal con un adaptador de interfaz para iPod opcional.....	108
Otros.....	112
Si tiene alguna pregunta:.....	114
Especificaciones.....	120
Cómo ponerse en contacto con el servicio al cliente.....	122



# Tabla de contenido

<b>Medidas de seguridad para el uso del CD7200 mkII.....</b>	<b>2</b>
<b>Precauciones de funcionamiento.....</b>	<b>14</b>
Notas sobre la operación.....	14
<b>Nombres de los controles y las piezas.....</b>	<b>16</b>
Encendido y apagado.....	18
Cambio de los modos de audio.....	18
Ajuste del volumen.....	18
Cambio a los modos rotatorios.....	19
Acceso directo.....	19
Creación de un acceso directo.....	19
Uso del acceso directo.....	20
Cambio de pantalla.....	20
Función de ayuda para el funcionamiento.....	20
Desmontaje del panel frontal.....	21
Utilización del panel desmontable.....	21
Cómo extraer el panel desmontable.....	21
Cómo colocar el panel desmontable.....	21
<b>Cómo utilizar el reproductor de CD/MP3/WMA.....</b>	<b>22</b>
Acerca de los discos compactos.....	22
Acerca de los CD nuevos.....	22
Acerca de los accesorios de los CD.....	23
Acerca de los CD prestados.....	23
Cómo extraer los CD.....	23
Acerca de los CD con formas irregulares.....	23
Acerca de la limpieza de un CD.....	24
Acerca de MP3/WMA.....	24
¿Qué es un archivo MP3/WMA?.....	24
Estándares de archivos en formato MP3 reproducibles.....	24
Estándares de archivos WMA reproducibles.....	25
Etiqueta ID3/WMA.....	25
Soporte.....	25
Formato de los discos.....	26
Nombres de los archivos.....	26
Multisesiones.....	27
Reproducción de MP3/WMA.....	27
Visualización del tiempo de reproducción de MP3/WMA.....	27
Visualización del orden de los nombres de archivos/carpetas de archivos MP3/WMA.....	27
Escucha de un CD.....	28
PISTA (ARCHIVO) SIGUIENTE/ANTERIOR.....	28
CARPETA SIGUIENTE/ANTERIOR.....	29
Regreso al directorio raíz del CD (archivos MP3/WMA).....	29

AVANCE/RETROCESO RÁPIDO .....	29
EXPLORAR/REPETIR/ORDEN ALEATORIO .....	30
EXPLORAR/REPETIR/ORDEN ALEATORIO DE CARPETAS .....	31
VISUALIZACIÓN DEL TÍTULO .....	31
Expulsión del disco .....	32
<b><i>Funcionamiento del reproductor de archivos de música USB.....</i></b>	<b>34</b>
Acerca de los estándares reproducibles a partir del dispositivo de almacenamiento USB .....	34
Estándares de archivos en formato MP3 reproducibles .....	34
Estándares de archivos WMA reproducibles .....	35
Formato de la memoria USB.....	35
Funcionamiento del reproductor de archivos de música USB.....	36
digital con un terminal USB utilizando un conector USB .....	37
Desconexión de la memoria USB.....	37
<b><i>Función de audio de Bluetooth .....</i></b>	<b>38</b>
Función de audio de Bluetooth.....	38
Especificaciones de Bluetooth.....	38
Especificaciones de Bluetooth admitidas .....	38
Perfil admitido .....	38
¿Qué es Bluetooth?.....	39
Cómo escuchar música .....	39
Cómo detener la música.....	39
Cómo hacer una pausa en la música .....	39
Cómo seleccionar la música que se desea escuchar .....	40
Avance/retroceso rápido.....	40
Configuración de dispositivos de sonido de Bluetooth .....	40
Visualización del modo de selección de ajuste de sonido BT.....	40
Activación y desactivación del modo de audio de Bluetooth .....	40
Conexión de la unidad principal y el dispositivo portátil .....	41
Desconexión de la unidad principal y el dispositivo portátil .....	42
Visualización de información del dispositivo para la unidad principal .....	42
<b><i>Cómo utilizar el sintonizador de radio .....</i></b>	<b>44</b>
Escuchar el sintonizador de radio .....	44
Sintonizar una emisora.....	44
Operaciones durante el modo rotario .....	44
Almacenamiento automático de emisoras dentro de la memoria. (Modo preestablecido automático: ASM) .....	45
Almacenamiento manual de las emisoras en la memoria .....	45
Exploración de emisoras predefinidas.....	46
Cambio de la sensibilidad de recepción para la búsqueda automática.....	46
Cambio de la ubicación de la banda de radio .....	47

<b>Utilización del control remoto.....</b>	<b>48</b>
Precauciones de uso del control remoto .....	48
Limpieza del control remoto .....	48
Sustitución de la pila.....	49
<b>Función de manos libres de Bluetooth.....</b>	<b>50</b>
Función de manos libres de Bluetooth .....	50
Especificaciones de Bluetooth.....	50
Especificaciones de Bluetooth admitidas .....	50
Perfil admitido .....	50
¿Qué es Bluetooth?.....	51
Selección del modo de manos libres de Bluetooth.....	51
Cómo realizar una llamada.....	51
Cómo realizar una llamada marcando un número telefónico.....	51
Cómo realizar una llamada utilizando la marcación preestablecida .....	52
Cómo realizar una llamada utilizando el historial de llamadas entrantes/salientes ...	52
Cómo realizar una llamada utilizando el directorio telefónico .....	53
Cómo realizar una llamada desde el teléfono celular .....	53
Cómo recibir una llamada.....	53
Cómo colgar (rechazar una llamada) .....	54
Ajuste del volumen .....	54
Ajuste del volumen del tono del timbre .....	54
Ajuste del volumen de la voz .....	54
Cómo almacenar números telefónicos en la marcación preestablecida .....	54
Ajuste de la función de manos libres de Bluetooth.....	54
Cómo visualizar el modo de selección Phone Setting .....	55
Cómo registrar un teléfono celular .....	55
Eliminación de un teléfono celular registrado .....	57
Conexión de un teléfono celular registrado.....	57
Desconexión de un teléfono celular .....	58
Registro de un número telefónico en el directorio telefónico .....	58
Ajuste de respuesta automática.....	59
Ajuste del tono del timbre.....	59
Ajuste de respuesta automática en teléfonos celulares registrados .....	59
Visualización de información del dispositivo para la unidad principal.....	60
Activación de números de teléfono para introducir directamente .....	60
Borrado de datos.....	60
Cambio del código .....	62
<b>Procedimiento de operación de seguridad de ESN.....</b>	<b>64</b>
Acerca de ESN .....	64
Cómo utilizar la seguridad de ESN (CD clave).....	64
Cómo programar el CD clave.....	64
Cómo cancelar el CD clave.....	65
Cómo cambiar el CD clave .....	65
Cómo reanudar la operación normal (seguridad de ESN desbloqueada) .....	65
¿Qué ocurre si se introduce un CD incorrecto?.....	66
Cómo conectar/desconectar el indicador de seguridad .....	67

Cómo leer el número de serie electrónico .....	67
<b>Cómo utilizar el control de audio .....</b>	<b>68</b>
Cambio a los modos de control de audio .....	68
<b>Cómo utilizar el modo de ajuste de sonido .....</b>	<b>70</b>
Acerca del modo de ajuste de sonido .....	70
Acerca del ecualizador paramétrico .....	71
Acerca de la alineación de tiempo .....	72
Acerca del cruce .....	72
Acerca de la personalización de sonido de E-iSERV .....	74
Cambio al modo de ajuste de sonido .....	75
Ajuste de Circle Surround II (CSII) .....	75
Ajuste del ecualizador paramétrico (PEQ) .....	76
Selección de un modo de ecualización de la memoria .....	77
Medición/visualización de las características de frecuencia .....	78
Visualización de los resultados de la medición y almacenamiento en la memoria USB .....	78
Ajuste de la alineación de tiempo (Time Alignment) .....	79
Ajuste de cruce (X-Over) .....	79
Ajuste del armonizador múltiple (Harmonizer) .....	80
Ajuste no atenuante (Non-F Setting) .....	81
Ajuste de la fase no atenuante (Phase) .....	81
Ajuste de salida no atenuante (Output) .....	81
Ajuste de la distribución de los altavoces (SP Layout) .....	81
Importar datos de sonido (Sound Data) .....	82
Lectura de los datos del modo personalizado (Custom Mode) .....	83
<b>Realizar cambios con el modo de ajuste de visualización .....</b>	<b>84</b>
Cambio al modo de ajuste de visualización .....	84
Cambio del brillo (Bright) .....	84
Cambio del color de la iluminación .....	84
Cambio del tipo de visualización (DISP Type) .....	85
Se podrá desplazar entre los distintos modos de ajuste .....	85
Cambio del analizador de espectros (S/A) .....	85
Importar datos de visualización (DISP Data) .....	86
Cambio del tipo de desplazamiento (Scroll Type) .....	87
<b>Realizar cambios con el modo de función .....</b>	<b>88</b>
Cambiar el modo de función .....	88
Ajuste del nombre de la emisora/título del disco .....	89
Eliminación del nombre de la emisora/título del disco .....	89
Activación de la función de tonos guía .....	90
Ajuste de la visualización del reloj (Clock ON/OFF) .....	90
Ajuste de la hora (Clock Adjust) .....	90
Cambio de la visualización de la pantalla de demostración (Demo) .....	91

Ajuste de la sensibilidad del analizador de espectros (S/A Sensitivity).....	91
Configuración de la función de control del sistema audio desde el volante (sólo en EE.UU.).....	92
Visualización de los datos de los mandos de control del sistema audio al volante (función válida exclusivamente para los EE.UU.) .....	92

***Cómo utilizar la unidad principal con un cambiador de CD opcional ..... 96***

Escucha de un CD.....	96
Avance hasta la pista siguiente o regrese al principio de la pista en reproducción .....	96
Operaciones durante el modo rotario .....	96
Avance/retroceso rápido.....	96
Reproducción del comienzo de las pistas (SCAN).....	96
Repetición de la misma pista (REPEAT).....	97
Reproducción de pistas en orden aleatorio (RANDOM).....	97
Pasar al CD siguiente o anterior.....	97
Especificar un CD para reproducirlo.....	97

***Cómo utilizar el sintonizador con un sintonizador de radio de alta definición opcional (Sólo EE.UU.) ..... 98***

Acerca de la radio de alta definición.....	98
Cambio de visualización cuando se recibe la radio de alta definición.....	98
Ajuste de la recepción de la radio de alta definición .....	98

***Cómo utilizar el sintonizador con un sintonizador de radio por satélite XM opcional (sólo EE.UU. y Canadá)..... 100***

Acerca de la radio por satélite XM.....	100
Selección del modo de radio .....	100
Selección de un canal .....	100
Operaciones durante el modo rotario.....	101
Selección de categorías.....	101
Selección directa de canales.....	101
Memorización manual de los canales .....	101
Exploración de canales predefinidos.....	102
Cambio de la visualización con la radio por satélite XM .....	102
Visualización del ID de XM.....	102

***Cómo utilizar el sintonizador con un sintonizador de radio por satélite SIRIUS opcional (sólo EE.UU. y Canadá) ..... 104***

Acerca de la radio por satélite SIRIUS .....	104
Selección del modo de radio .....	104
Selección de un canal .....	104
Operaciones durante el modo rotario.....	105
Selección de categorías.....	105
Selección directa de canales.....	105



Almacenamiento manual de los canales en la memoria .....	105
Exploración de canales predefinidos .....	106
Cambio de la visualización con la radio por satélite SIRIUS .....	106
Visualización del ID de SIRIUS .....	106

### ***Cómo utilizar la unidad principal con un adaptador de interfaz para iPod opcional..... 108***

Escuchar archivos musicales iPod (Si no se ha conectado un iPod) .....	108
Escuchar archivos musicales iPod (Si se ha conectado un iPod) .....	108
Avance hasta el siguiente archivo musical o regrese al principio del archivo en reproducción .....	109
Avance/retroceso rápido .....	109
Búsqueda de un archivo musical .....	109
Repetición del mismo archivo de música (REPEAT) .....	110
Reproducción de los archivos musicales en orden aleatorio (SHUFFLE) .....	111
Visualización de texto .....	111

### ***Otros..... 112***

Conexión de un reproductor de sonido portátil a la clavija AUX .....	112
Activación y desactivación del modo AUX .....	112
Cambiar el sistema de entrada .....	113
Cambio de la sensibilidad de la entrada auxiliar .....	113

### ***Si tiene alguna pregunta: ..... 114***

Información mostrada (para solucionar problemas) .....	114
Cuando crea que la unidad está funcionando incorrectamente .....	117

### ***Especificaciones..... 120***

### ***Cómo ponerse en contacto con el servicio al cliente ..... 122***

\* Para obtener más información acerca del funcionamiento de E-ISERV (Area Shot, datos de visualización, mando de control del sistema audio al volante), consulte el sitio web de ECLIPSE que se indica a continuación y descargue el manual de funcionamiento. (URL: <http://www.e-iserv.jp>)

# Precauciones de funcionamiento

<El CD7200 mkII funcionará sin problemas durante mucho tiempo si lo utiliza correctamente y con cuidado.>

## Notas sobre la operación

- Por su seguridad, utilice sólo niveles de volumen que le permitan escuchar sonidos externos.



- Pueden reproducirse discos con los logotipos que aparecen a la izquierda.
- Puede reproducir CD de música (CD-R/CD-RW) en este reproductor. Asegúrese de utilizar discos que hayan sido procesados adecuadamente. Según el formato y el software de edición utilizado, es posible que algunos discos no se reproduzcan correctamente.

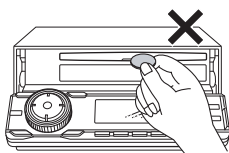

- No introduzca objetos distintos a un CD en la unidad principal. No inserte objetos extraños, como monedas o tarjetas de crédito, en la ranura para los discos.



- Evite los golpes mecánicos fuertes. Cuando el reproductor sufre una vibración fuerte durante la conducción sobre una superficie irregular, es posible que la reproducción sea intermitente. Si esto ocurre, reanude la reproducción cuando regrese a una carretera más suave.



- Acerca de la condensación de rocío. Con tiempo frío o lluvioso, al igual que la superficie de cristal interior se empaña, también se puede crear rocío (condensación de agua) en la unidad principal. En este caso, la reproducción de los discos se interrumpe o es directamente imposible. Deshumidifique el aire del interior del vehículo durante unos instantes antes de reanudar la reproducción.

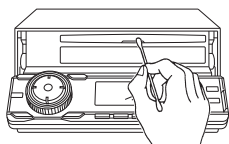

- Limpieza de la ranura para discos. La ranura para discos tiende a acumular polvo. Limpíela de vez en cuando para evitar que el polvo acumulado raye los discos.

# *RECORDATORIO*



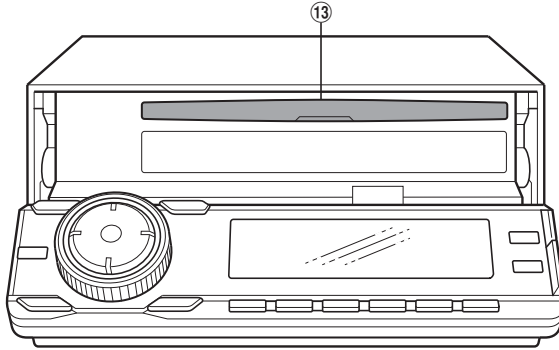

Nº	Nombre/Función
13	<b>Ranura para discos</b> Introduce los discos compactos.



**PRECAUCIÓN**

No coloque nunca un objeto ni apoye las manos u objetos similares en el panel frontal.

## Encendido y apagado

Al encender la unidad, se restaura el estado en que se encontraba la unidad cuando se apagó, por ejemplo, en reproducción de CD y radio.

Si el vehículo no dispone de posición ACC en el conmutador de encendido, se debe actuar con atención al apagar la unidad principal. Siga el paso 2 o el paso 3 cuando apague la unidad.

### 1 Cuando la unidad esté apagada, presione el botón [SOURCE/PWR].

Se encenderá la unidad.



### ATENCIÓN

Cuando se enciende por primera vez la unidad o si los terminales de la batería se han desconectado a causa del mantenimiento del vehículo y se vuelve a encender, la unidad principal se iniciará en el modo FM1. Después de esto, se buscarán automáticamente las estaciones de radio y se almacenarán en los botones del [1] al [6].

### 2 Con la unidad encendida, presione el botón [SOURCE/PWR] durante más de un segundo, hasta que escuche un pitido.

Se cortará la corriente y la unidad principal quedará en el modo Standby.

Si pulsa de nuevo el botón [SOURCE/PWR] durante más de dos segundos, la unidad se apagará por completo.

### 3 Con la unidad encendida, presione y mantenga presionado el botón [SOURCE/PWR] hasta que aparezca [ACC OFF].

La unidad se apagará por completo.



### ATENCIÓN

Si el vehículo no dispone de una posición ACC, presione el botón [SOURCE/PWR] hasta que aparezca el mensaje [ACC OFF].

## Cambio de los modos de audio

### 1 Pulse el botón [SOURCE] durante menos de un segundo.

Pulse el botón para cambiar el modo en el orden siguiente:

FM/AM → SIRIUS\*<sup>1</sup> → XM\*<sup>1</sup> →

CD (MP3/WMA)\*<sup>2</sup> → CDC\*<sup>1</sup> → USB\*<sup>2</sup> →

AUX\*<sup>3</sup> → iPod\*<sup>1</sup> → BT-Audio\*<sup>3</sup> → FM/AM →...

\*1: No se puede seleccionar si el dispositivo correspondiente no está conectado a la unidad principal.

\*2: No aparece si no hay un disco introducido.

\*3: No puede seleccionarse si el modo AUX o el modo BT-Audio no se encuentra ACTIVADO. Para obtener más información, consulte el apartado "Activación y desactivación del modo AUX" en la página 112 o consulte el apartado "Activación y desactivación del modo de audio de Bluetooth" en la página 40.

## Ajuste del volumen

### 1 Gire el botón [VOL].

Giro a la derecha:  
aumento del volumen.

Giro a la izquierda:  
disminución del volumen.



### ATENCIÓN

Presione el botón [MUTE] menos de un segundo para activar o desactivar el sonido.



### PRECAUCIÓN

No ajuste el volumen u otros controles mientras conduce el vehículo. Hágalo sólo mientras esté aparcado en un lugar seguro.

## Cambio a los modos rotatorios

El botón [VOL] puede cambiarse a otras funciones. Cuando el modo de selección rápida con dial está encendido, puede cambiar la función de ajuste del volumen a las siguientes funciones presionando el botón [VOL].

Fuente	Función	Página
FM/AM	SINTONIZAR HACIA ARRIBA/ ABAJO	44
XM	PISTA SIGUIENTE/ ANTERIOR	101
SIRIUS	PISTA SIGUIENTE/ ANTERIOR	105
CD/Cambiador de CD	Búsqueda de pistas	28
MP3/WMA	Búsqueda de ARCHIVOS	28
USB	Búsqueda de ARCHIVOS	28
iPod	Búsqueda de pistas	109

Si desea más información sobre las funciones anteriores, consulte las instrucciones de funcionamiento correspondientes a cada fuente de sonido.

### 1 Presione el botón [MODE] mientras la unidad principal está encendida en cualquier modo de audio.

Se ACTIVARÁ el modo de selección rápida con el dial. Cuando se ACTIVA el modo de selección rápida con dial, el indicador de selección rápida se visualizará tal y como se muestra a continuación.

Indicador de selección rápida con dial



Si vuelve a presionar el botón [MODE] o si no realiza ninguna operación durante más de 10 segundos, se cancelará el modo de selección rápida con dial.

## Acceso directo

Puede crear un acceso directo para funciones utilizadas frecuentemente para poder activarlas con una única operación.

### Creación de un acceso directo

Puede crear un acceso directo para cada una de las siguientes funciones de ajuste del modo MENU: modo de ajuste de audio, modo de ajuste de visualización o modo de funciones.

#### 1 Cambie al modo para el que desea crear el acceso directo.

Consulte la explicación de cada modo de ajuste para obtener más información sobre cómo cambiar entre ellos.

- Modo de ajuste de audio: Página 75
- Modo de ajuste de visualización: Página 84
- Modo de funciones: Página 88

#### 2 Presione el botón [☎/MENU] durante más de un segundo.

Se creará un acceso directo. Si el botón [☎/MENU] se mantiene presionado durante menos de un segundo, se restablecerá la función de ajuste definida anteriormente.

### ATENCIÓN

- Si intenta crear un acceso directo para una jerarquía incorrecta, el sistema emitirá dos pitidos cuando se presione el botón [☎/MENU] durante más de un segundo.
- Según el modo de audio y los ajustes del sistema, es posible que no se pueda utilizar la función de acceso directo. En este caso, el sistema emitirá dos pitidos cuando se presione el botón [☎/MENU].
- Sólo se puede registrar una función de acceso directo. Si ya se ha registrado un acceso directo, se borrará la clave cuando se cree uno nuevo.

## Uso del acceso directo

- 1 **Presione el botón [MENU] durante más de un segundo.**  
Se activará el modo de selección de menú.
- 2 **Presione el botón [SELECT] (arriba/abajo) para seleccionar SHORTCUT.**
- 3 **Presione el botón [ENTER].**  
Aparecerá el modo para el acceso directo creado.



## Cambio de pantalla

El patrón de visualización de la pantalla se puede cambiar.

- 1 **ulse el botón [SCREEN/TEXT] durante menos de un segundo.**  
Al pulsar el botón, el patrón de la pantalla cambia el tipo de visualización en el orden siguiente.

Imágenes en movimiento → Imágenes en movimiento apagadas → Analizador de espectros → Pantalla apagada → Imágenes en movimiento → ...

Patrón	Visualización
Imágenes en movimiento 	Muestra una pantalla con las imágenes en movimiento en el modo de ajuste de visualización (refiera a la página 85) e información como el tiempo transcurrido del CD y el estado del modo actual de audio.

Patrón	Visualización
Imágenes en movimiento apagadas 	Muestra una pantalla con información como el tiempo transcurrido del CD y el estado actual del modo de audio.
Analizador de espectros 	Muestra el analizador de espectros definido en el modo de ajuste de visualización (refiera a la página 85).
Pantalla apagada 	Muestra una pantalla negra.

## Función de ayuda para el funcionamiento

En el modo de menús, la pantalla muestra una ayuda que le guiará para realizar las operaciones.

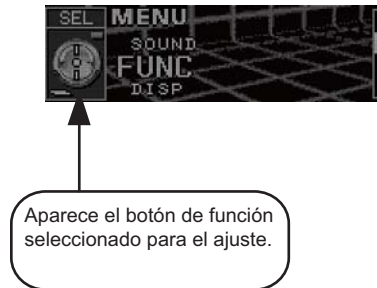



## Desmontaje del panel frontal

### Utilización del panel desmontable

El panel frontal de la unidad principal se puede extraer.

Si se extrae este panel al salir del coche puede evitar el robo de la unidad principal.

### Cómo extraer el panel desmontable

#### 1 Pulse el botón [Release].

El extremo derecho del panel frontal se separa del cuerpo de la unidad principal.

#### 2 Desmontaje del panel frontal

Sujete el panel frontal y tire de él hacia usted para extraerlo.

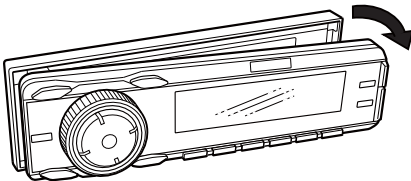

#### 3 Coloque el panel frontal dentro de la carcasa.

Presione para abrir la carcasa del panel frontal y coloque el panel frontal dentro de ésta.

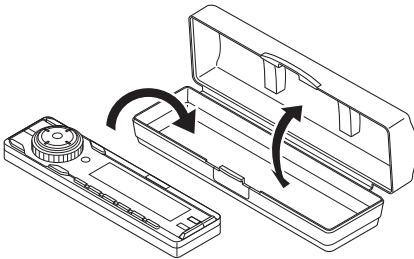

### Cómo colocar el panel desmontable

#### 1 Introduzca el extremo izquierdo del panel frontal en la unidad principal.

Encaje la presilla del extremo izquierdo del panel frontal con el bloqueo de la unidad principal.

#### 2 Coloque el panel frontal.

Presione el extremo derecho del panel frontal hasta que escuche un "clic".

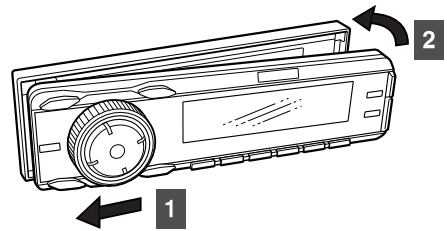

### ⚠ PRECAUCIÓN

- Si deja caer o golpea el panel desmontable puede sufrir daños o no funcionar correctamente.
- No intente extraer ni colocar el panel desmontable mientras conduce puesto que podría sufrir un accidente.
- Guarde el panel desmontable en un lugar sin humedad, polvo ni agua.
- No deje el panel desmontable en lugares propensos a calentarse, como el salpicadero y sus alrededores.

# Cómo utilizar el reproductor de CD/MP3/WMA

## Acerca de los discos compactos

- La señal grabada en un disco compacto es leída por un rayo láser de forma que no se toca la superficie del disco. Un arañazo en la superficie grabada o un disco doblado puede deteriorar la calidad del sonido o causar una reproducción intermitente. Siga las siguientes precauciones para garantizar un sonido de la mayor calidad:

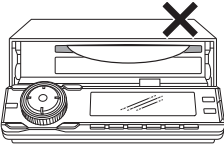

- No deje un disco expulsado en la ranura durante mucho tiempo, o el disco se podría doblar. Los discos se deben almacenar dentro de sus cajas y mantenerlos alejados de temperaturas altas y humedad.

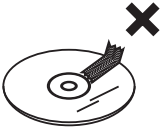

- No adhiera trozos de papel o cinta. No escriba encima ni raye ningún lateral de un disco.



- Los discos giran a una gran velocidad dentro de la unidad principal. No introduzca discos agrietados o doblados dentro del reproductor para evitar daños a la unidad principal.

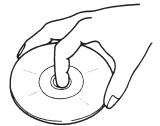

- No toque la superficie grabada cuando manipule un disco; sujete el disco por los bordes.

## Acerca de los CD nuevos

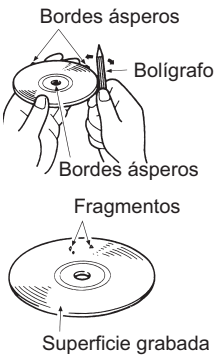

- Algunos discos nuevos son ásperos alrededor del orificio central o en el borde exterior. Extraiga los bordes ásperos con un bolígrafo, por ejemplo. Los bordes ásperos pueden impedir la correcta carga del CD en la unidad principal. Los fragmentos de los bordes ásperos también se pueden pegar a la superficie grabada e interferir en la reproducción.

## Acerca de los accesorios de los CD

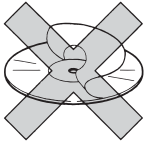

- No utilice accesorios (estabilizadores, sellos protectores, limpiadores para lentes láser, etc.) que se venden para "mejorar el sonido" o "proteger los CD". Los cambios que causan estos accesorios en el grosor del CD o en las dimensiones externas pueden causar problemas en el reproductor.

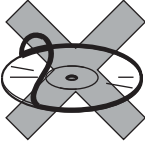

- Asegúrese de NO instalar un protector con forma circular (u otros tipos de accesorios) en los discos. Aunque estos protectores se venden como protección y para mejorar la calidad del sonido (y con efectos antivibración), en realidad pueden ser muy dañinos en la mayoría de los casos. Los problemas más comunes aparecen al introducir y al expulsar los discos junto con problemas de reproducción debidos a la caída del anillo protector del mecanismo del disco.

IV

## Acerca de los CD prestados

- No utilice un CD con pegamento o restos de cinta adhesiva o etiquetas. Pueden provocar que el CD se quede atascado dentro o que se dañe la unidad principal.

## Cómo extraer los CD

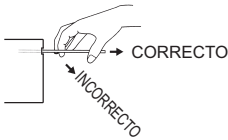

- Cuando extraiga un disco expulsado, hágalo siguiendo el sentido de la ranura. Si lo extrae en ángulo hacia abajo o hacia arriba podría rayarse la superficie grabada del disco.

## Acerca de los CD con formas irregulares

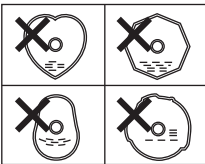

- No se pueden reproducir CD con formas especiales, como discos con forma de corazón u octogonales. No intente reproducirlos, ni siquiera con un adaptador, puesto que pueden dañar el reproductor.

## Acerca de la limpieza de un CD

---



- Use un limpiador para discos compactos, limpiando con delicadeza desde el centro hasta el borde.



- No utilice bencina, diluyentes, pulverizador para discos LP u otro tipo de limpiadores en los CD. Estos productos pueden dañar el acabado de los CD.

## Acerca de MP3/WMA

---



### ATENCIÓN

---

Está prohibida la creación de archivos MP3/WMA mediante fuentes de grabación como retransmisiones, discos, grabaciones, vídeos y actuaciones en directo sin permiso del propietario del copyright para usos distintos del entretenimiento personal.

---

### ¿Qué es un archivo MP3/WMA?

---

MP3 (MPEG Audio Layer III) es un formato estándar de tecnología compresión de sonido. Con el formato MP3 se puede comprimir hasta 10 veces el tamaño original de un archivo.

WMA (Windows Media™ Audio) es un formato para la tecnología de la compresión de sonido. Los archivos WMA se pueden comprimir en un tamaño menor que el de los archivos MP3.

Esta unidad principal tiene limitaciones de uso con los estándares de los archivos MP3/WMA y los soportes y formatos.

### Estándares de archivos en formato MP3 reproducibles

---

- Estándares admitidos:  
MPEG-1 Audio Layer III
- Frecuencias de muestreo admitidas:  
44,1 y 48 (kHz)
- Velocidad de bits admitida:  
64, 80, 96, 112, 128, 160, 192, 224, 256, 288, 320 (kbps)  
\* Compatibilidad con VBR. (64~320 kbps)  
\* No se admite el formato libre.
- Modos de canales compatibles:  
monoaural, estéreo, mixto, dual

## **Estándares de archivos WMA reproducibles**

---

- Estándares admitidos:
  - WMA Ver.7
  - WMA Ver.8
  - WMA Ver.9
- Frecuencias de muestreo admitidas:
  - 32, 44,1 y 48 (kHz)
- Velocidad de bits admitida:
  - 48, 64, 80, 96, 128, 160, 192, 256, 320 (kbps)
  - \* Compatibilidad con VBR (48~192 kbps).
  - \* No se admite la compresión sin pérdida.
  - \* No es compatible con archivos WMA grabados con una frecuencia de 48 kHz a una velocidad de bits de 96 kbps.

IV

## **Etiqueta ID3/WMA**

---

Los archivos MP3/WMA disponen de una "etiqueta ID3/WMA" que permite introducir información para guardar datos como el título de una canción y el autor.

Esta unidad principal admite etiquetas ID3 ver. 1.0, 1.1 y WMA.

## **Soporte**

---

Entre los soportes capaces de reproducir MP3/WMA se incluyen los discos CD-R y CD-RW. Comparados con los soportes de CD-ROM utilizados frecuentemente para los discos de música, los discos CD-R y CD-RW son frágiles en entornos de elevada temperatura/humedad y es posible que una sección del disco CD-R y CD-RW no sea capaz de reproducir. Las huellas o los arañazos en el disco pueden impedir la reproducción o causar saltos durante la misma. Las secciones de un CD-R y CD-RW pueden deteriorarse si se dejan dentro del vehículo durante largos períodos de tiempo. También se recomienda que los discos CD-R y CD-RW se mantengan en cajas opacas porque los discos son vulnerables a la luz ultravioleta.

## Formato de los discos

El formato de los discos que se debe utilizar es ISO9660 de nivel 1 o 2.

Los elementos de control para este estándar son los siguientes:

- Niveles máximos de directorio:  
8 niveles
- Máximo de caracteres para nombres de archivos/carpetas:  
32 (incluidos "." y la extensión del archivo de 3 letras)
- Caracteres permitidos para los nombres de archivos/carpetas:  
A~Z, 0~9, \_ (guión bajo)
- Número máximo de archivos en un sólo disco:  
999

[Ejemplo de configuración de un CD compatible con MP3/WMA]

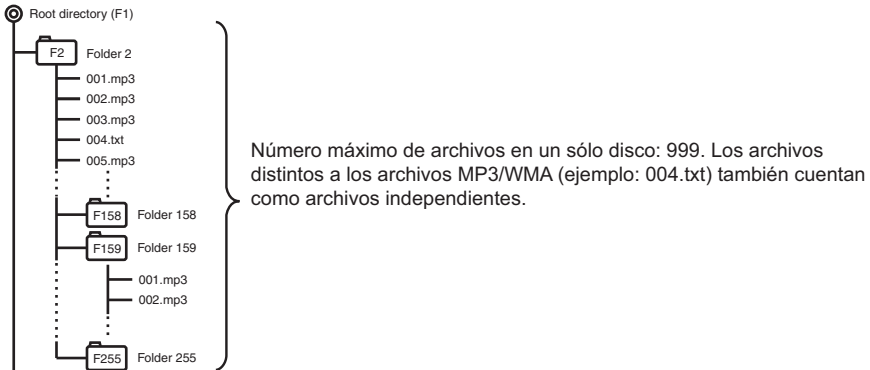

- Número total de carpetas en un sólo disco:  
255
- Carpetas máximas que reconoce la unidad principal:  
256\*

\*: El directorio raíz se cuenta como una carpeta.

## Nombres de los archivos

Sólo se pueden reconocer y reproducir archivos con las extensiones de MP3/WMA ".mp3" y ".wma". Asegúrese de guardar los archivos MP3 con la extensión ".mp3". Asegúrese de guardar los archivos WMA con la extensión ".wma". Las letras "MP" de la extensión se reconocerán tanto si se introducen en mayúscula como en minúscula.

### **PRECAUCIÓN**

Si la extensión ".mp3" o ".wma" se añade a un archivo que no presenta el formato MP3/WMA, la unidad principal reconocerá incorrectamente ese archivo como un archivo MP3/WMA y lo reproducirá, con el consiguiente sonido ruidoso que puede dañar los altavoces. No ponga la extensión ".mp3" o ".wma" a archivos que no son MP3/WMA.

## ***Multisesiones***

---

Se admiten las multisesiones y es posible reproducir discos CD-R y CD-RW con archivos MP3/WMA agregados. Sin embargo, si los archivos se escribieron en un disco que usa "Track at once", cierre la sesión o realice el proceso de finalización. Normalice el formato de manera que no cambie con cada sesión.

## ***Reproducción de MP3/WMA***

---

Cuando se introduce un disco con archivos MP3/WMA grabados, la unidad principal comprueba todos los archivos del disco. No se emitirá ningún sonido mientras que la unidad principal comprueba los archivos del disco. Se recomienda grabar el disco sólo con archivos MP3/WMA y sin carpetas innecesarias para acelerar la comprobación de los archivos del disco.

IV

## ***Visualización del tiempo de reproducción de MP3/WMA***

---

Es posible que el tiempo de reproducción no sea correcto, en función de las condiciones de grabación del archivo MP3/WMA.

\* Es posible que el tiempo de reproducción no sea correcto cuando se utiliza la función de avance/retroceso rápido de VBR.

## ***Visualización del orden de los nombres de archivos/carpetas de archivos MP3/WMA***

---

Los nombres de archivos y carpetas MP3/WMA dentro del mismo nivel se visualizan en el siguiente orden.

1. En primer lugar aparecen las carpetas MP3/WMA, en orden ascendente de números y letras.
2. A continuación aparecen los archivos en orden ascendente de números y letras.

## Escucha de un CD

---

### 1 Pulse el botón [**▲**] (OPEN/EJECT).

Se abrirá el panel frontal.

Si ya hay un disco cargado, se expulsará.

### 2 Introduzca un CD en la ranura con la etiqueta hacia arriba.

El panel frontal se cerrará automáticamente y se comenzará a reproducir el CD de inmediato.



### ATENCIÓN

---

- La reproducción puede ser intermitente si hay un arañazo en el CD o si la superficie grabada está sucia.
- Si ya hay un CD cargado, presione el botón [SOURCE/PWR] durante menos de un segundo para cambiar al modo de CD. (Para más información, consulte el apartado "Cambio de los modos de audio" en la página 18.)



### PRECAUCIÓN

No presione el botón [**▲**] (OPEN/EJECT) mientras se introduce el CD. Se podría dañar el panel frontal o causar lesiones.

## NOTA

---

- Cuando hay datos musicales grabados en el modo normal (CD-DA) en el mismo disco con archivos musicales MP3/WMA, se reproducirán los datos musicales grabados de forma normal. Para escuchar los archivos MP3/WMA, pulse el botón [MODE] durante más de un segundo.
- No se pueden reproducir archivos MP3/WMA sin compatibilidad. En este caso, aparece el mensaje [NO SUPPORT].
- El cambiador de CD opcional no se puede utilizar para reproducir archivos MP3/WMA.

## PISTA (ARCHIVO) SIGUIENTE/ ANTERIOR

---

### CD, MP3/WMA

### 1 Presione brevemente el botón [SELECT] (derecha/izquierda).



(derecha):

Avanza hasta la siguiente pista.



(izquierda):

Regresa al principio de la pista que se está reproduciendo.

### CD (modo rotatorio)

### 1 Gire el botón [VOL].



(derecha):

Avanza hasta la siguiente pista.



(Izquierda):

Regresa al principio de la pista que se está reproduciendo.



## MP3/WMA (modo rotatorio)

**1** Pulse el botón [MODE] durante menos de un segundo para visualizar la lista de archivos.

**2** Gire el botón [VOL] para seleccionar el archivo.



(derecha):

Avanza hasta la siguiente pista.



(izquierda):

Reproduce pistas anteriores.

**3** Pulse el botón [ENTER].

### ATENCIÓN

Para obtener información detallada acerca del funcionamiento de la función del modo de selección rápida con dial, refiera a la página 19.

## CARPETA SIGUIENTE/ ANTERIOR

### MP3/WMA

**1** Presione el botón [SELECT] (arriba/abajo).



(Arriba):

selecciona la siguiente carpeta.



(Abajo):

selecciona la carpeta anterior.

## Regreso al directorio raíz del CD (archivos MP3/WMA)

En el directorio raíz, el sistema volverá al primer archivo que se pueda reproducir si un archivo no puede reproducirse. (En el ejemplo de configuración, se regresa al archivo 001.mp3. Refiera a la página 26)

### CD, MP3/WMA

**1** Presione el botón [RTN/BAND].

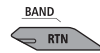

La unidad principal se desplazará al directorio raíz y se reproducirá la primera pista de música (archivo).

### ATENCIÓN

Cuando no haya ningún archivo que se pueda reproducir en el directorio raíz, se reproducirá el archivo que se encuentre en la primera carpeta.

## AVANCE/RETROCESO RÁPIDO

### CD, MP3/WMA

**1** Presione y mantenga presionado el botón [SELECT] (derecha/izquierda).



(derecha):

Avance rápido.



(izquierda):

Retroceso.

## EXPLORAR/REPETIR/ORDEN ALEATORIO

---

### CD

#### 1 Presione el botón [4 SCAN], el botón [5 RPT] o el botón [6 RAND].

SCAN

4 :

La unidad principal reproducirá los 10 primeros segundos de cada pista. Para cancelar, vuelva a pulsar el botón.

RPT

5 :

Se repite la misma pista. Para cancelar, vuelva a pulsar el botón.

RAND

6 :

Cambie el orden de las pistas y reproducícalas en orden aleatorio. Presione el botón nuevamente para cancelar esta operación.

RAND

6 :

La unidad principal reproducirá en forma aleatoria todos los archivos ubicados en el mismo nivel de la carpeta que se está reproduciendo. Presione el botón nuevamente para cancelar esta operación.

### ATENCIÓN

---

- Durante la reproducción aleatoria, presione el botón [5 RPT] para repetir la pista (archivo) que se está reproduciendo. Presione el botón [5 RPT] nuevamente para cancelar la reproducción repetida (y regresar a la reproducción aleatoria).
  - En ocasiones, la misma pista se reproduce dos o más veces. Esto es parte del funcionamiento normal y no es un indicio de un problema.
  - En la pantalla aparecerá [SCAN], [REPEAT] o [RANDOM] cuando estas funciones estén activas.
- 

### MP3/WMA

#### 1 Presione el botón [4 SCAN], el botón [5 RPT] o el botón [6 RAND].

SCAN

4 :

La unidad principal reproducirá los 10 primeros segundos de cada archivo ubicado en el mismo nivel de la carpeta que se está reproduciendo. Presione el botón nuevamente para cancelar esta operación.

RPT

5 :

Se repite el mismo archivo. Para cancelar, vuelva a pulsar el botón.

## EXPLORAR/REPETIR/ORDEN ALEATORIO DE CARPETAS

### MP3/WMA

- 1** Presione el botón [4 SCAN], el botón [5 RPT] o el botón [6 RAND] durante más de un segundo.

SCAN

**4** :

Se reproducirán los 10 primeros segundos de la primera canción de cada carpeta. Para cancelar, vuelva a pulsar el botón.

RPT

**5** :

Se reproducen repetidamente todas las pistas del mismo nivel en la carpeta que se está reproduciendo. Presione el botón nuevamente para cancelar esta operación.

RAND

**6** :

Se reproducen aleatoriamente todos los archivos de todas las carpetas. Para cancelar, vuelva a pulsar el botón.

## VISUALIZACIÓN DEL TÍTULO

### (CD compatibles con TEXTO)

- 1** Presione el botón [SCREEN/TEXT] durante más de un segundo.

TEXT

**SCREEN** :

El texto del CD se mostrará en la pantalla.

### MP3/WMA

- 1** Presione el botón [SCREEN/TEXT] durante más de un segundo.

TEXT

**SCREEN** :

Cada vez que se presiona el botón se mostrará el texto en el siguiente orden.

Nombre de la carpeta/Nombre del archivo\* → Etiqueta

\*: Se puede visualizar un máximo de 14 caracteres en la zona de visualización. Los restantes caracteres pueden visualizarse desplegándolos. Primero se visualiza el nombre de la carpeta. Luego se puede visualizar el nombre del archivo desplegándolo. Una vez visualizado el nombre del archivo, la visualización queda fija.

### ATENCIÓN

- No se puede visualizar el texto del CD usando los cambiadores de CD (se venden por separado).
- Si el CD tiene el logotipo que aparece más abajo, se habrá grabado con un título de disco y con títulos de las pistas. Esta información aparecerá durante la reproducción.



- No se puede visualizar el texto del CD, el nombre de la carpeta/del archivo o la etiquetagrabada que contenga símbolos y caracteres no alfanuméricos.

## Expulsión del disco

---

### 1 Pulse el botón [ ▲ (OPEN/EJECT)].

Se abre el panel frontal y se expulsa el disco.



### ATENCIÓN

---

Si no se expulsa un disco cargado, pulse el botón [ ▲ (OPEN/EJECT)] durante más de cinco segundos, con el panel frontal abierto, para expulsar el disco.

---

### 2 Extraiga el disco y pulse el botón [ ▲ (OPEN/EJECT)].

Se cerrará el panel frontal.



### PRECAUCIÓN

- No conduzca con el panel frontal abierto. El panel podría causar lesiones personales inesperadas durante una parada de urgencia o en situaciones similares.
- No intente cerrar el panel frontal manualmente o podría resultar dañado.

# *RECORDATORIO*

# Funcionamiento del reproductor de archivos de música USB

## Acerca de los estándares reproducibles a partir del dispositivo de almacenamiento USB

---

- Sistema de archivos compatible:  
FAT 12/16/32
- Formato de audio reproducible:  
MP3/WMA
- Corriente máxima:  
500 mA
- Compatibilidad:  
USB1.1/2.0
- Correspondencia:  
clase de almacenamiento masivo USB

## *Estándares de archivos en formato MP3 reproducibles*

---

- Estándares admitidos:  
MPEG-1  
MPEG-2  
MPEG-2.5  
Audio Layer III
- Frecuencias de muestreo admitidas:  
MPEG-1: 32, 44.1 (kHz)  
MPEG-2: 16, 22.05, 24 (kHz)  
MPEG-2.5: 8, 11.025, 12 (kHz)
- Velocidad de bits admitida:  
MPEG-1: 32, 40, 48, 56, 64, 80, 96, 112, 128, 160, 192, 224, 256, 288, 320 (kbps)  
MPEG-2: 8, 16, 24, 32, 40, 48, 56, 64, 80, 96, 112, 128, 160 (kbps)  
MPEG-2.5: 8, 16, 24, 32, 40, 48, 56, 64, 80, 96, 112, 128, 160 (kbps)  
\* Compatibilidad con VBR. (8~320 kbps)  
\* No se admite el formato libre.
- Modos de canales compatibles:  
monoaural, estéreo, mixto, dual

## Estándares de archivos WMA reproducibles

- Estándares admitidos:
  - WMA versión 7
  - WMA versión 8
  - WMA versión 9
- Frecuencias de muestreo admitidas:
  - 8, 11.025, 12, 22.05, 32, 44.1 (kHz)
- Velocidad de bits admitida:
  - 8, 16, 24, 32, 40, 48, 64, 80, 96, 128, 160, 192 (kbps)
  - \* Compatibilidad con VBR (40~95 kbps)
  - \* No reproduce DRM.
- Modos de canales compatibles:
  - monoaural, estéreo

## Formato de la memoria USB

El formato de la memoria USB debe ser ISO9660 de Nivel 1 o Nivel 2.

Los estándares son los siguientes:

- Capas máximas de directorios:
  - 8 capas
- Máximo de caracteres para nombres de archivos/carpetas:
  - 128 (incluidos "." y la extensión del archivo de 3 letras)
- Caracteres permitidos para los nombres de archivos/carpetas:
  - A~Z, 0~9, \_ (guión bajo)
- Número de archivos posible en una sola memoria USB:
  - 3000

[Ejemplo de configuración de una memoria USB compatible con los formatos MP3/WMA]

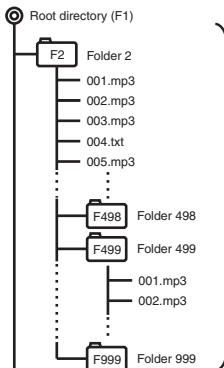

El número de archivos posible en una sola memoria USB es 3000. Los archivos con otro formato que no sea MP3/WMA (Ejemplo: 004.txt) se consideran asimismo como memorias independientes.

- Número total de carpetas posibles en una sola memoria USB:
    - 999
  - Carpetas máximas que reconoce la unidad principal:
    - 1000\*
- \*: El directorio raíz se cuenta como una carpeta.

## Funcionamiento del reproductor de archivos de música USB

Cuando se conecta una memoria USB o un reproductor de sonido digital con un terminal USB a un conector USB, se pueden escuchar los archivos de música de la memoria USB.

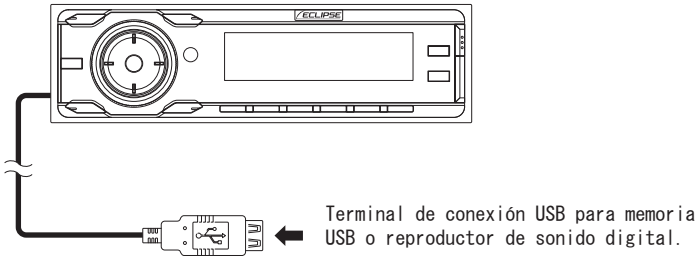



## **digital con un terminal USB utilizando un conector USB**

### **1 Conecte la memoria USB al conector USB.**

### **2 Pase al modo USB.**

Para más información, consulte el apartado "Cambio de los modos de audio" en la página 18.

### **3 Utilice el reproductor de archivos de música USB.**

El procedimiento para reproducir música es el mismo que se usa para reproducir un CD. Para obtener más información, consulte "Cómo utilizar el reproductor de CD/MP3/WMA" (página 28 - 31).

### **ATENCIÓN**

Si el modo USB cambia a otro modo y luego regresa al modo USB, el reproductor regresará al archivo que se estaba reproduciendo antes.

### **PRECAUCIÓN**

- No desconecte la memoria USB o gire la llave de contacto hasta la posición de apagado mientras accede a la memoria USB. Si hace esto podría dañar los datos.
- Según cuál sea el tipo de dispositivo conectado, es posible que la memoria USB no funcione en algunos casos.
- La memoria USB no es compatible con particiones múltiples. Tampoco es compatible con el nodo USB.
- Se recomienda encarecidamente la realización de copias de seguridad de los datos en caso de que la información almacenada se borre accidentalmente.
- Instale y utilice el dispositivo USB en un lugar donde no obstaculice la conducción segura del vehículo.
- Se prohíbe la reproducción de archivos de música protegidos por el copyright.
- Al conectar un reproductor de sonido digital al conector USB, pueden requerirse adaptadores USB adicionales.

## **Desconexión de la memoria USB**

### **1 Desconecte la memoria USB paralela al conector USB.**

### **ATENCIÓN**

No extraiga la memoria USB mientras se están reproduciendo, leyendo o grabando datos.

### **PRECAUCIÓN**

No aplique excesiva fuerza al extraer la memoria USB. De lo contrario, podría dañar el conector USB y/o la memoria USB.

# Función de audio de Bluetooth

## Función de audio de Bluetooth

El uso de la tecnología de comunicación inalámbrica Bluetooth permite que un reproductor de sonido portátil compatible con Bluetooth (en adelante llamado "dispositivo portátil") se utilice como fuente de la unidad principal.

Una vez que el dispositivo portátil se conecta a la unidad principal, se puede escuchar música sin hacer funcionar directamente el dispositivo portátil.

Como la conexión entre el dispositivo portátil y la unidad principal es inalámbrica, no es necesario realizar una conexión por cable.

- Antes de usar un dispositivo portátil compatible con Bluetooth (inclusive teléfonos celulares) con la unidad principal, asegúrese de realizar el procedimiento de "Ajuste de las funciones de audio de Bluetooth". (Para conocer las instrucciones, consulte las páginas 40 y 41).
- Cuando el dispositivo portátil se haya conectado a la unidad principal, aparecerán los indicadores de conexión de Bluetooth.

Indicador de conexión de Bluetooth      Indicador de conexión de sonido de Bluetooth



- Es posible que se oiga un ruido al utilizar el teléfono celular y los dispositivos de sonido de Bluetooth.
- Según la versión de Bluetooth, es posible que algunos dispositivos portátiles no se conecten a la unidad principal para lograr comunicación.
- Según el entorno, la conexión puede ser inestable y es posible que la función de audio de Bluetooth no esté en condiciones de operarse desde la unidad principal.

## ATENCIÓN

- Utilizar el dispositivo portátil con otros dispositivos inalámbricos puede causar un efecto negativo en las capacidades de comunicación de ambos.
- La conexión de comunicación de Bluetooth puede hacer que las baterías del dispositivo portátil se descarguen rápidamente.

## Especificaciones de Bluetooth

El dispositivo portátil compatible con Bluetooth que se conectará a la unidad principal debe ser compatible con las siguientes especificaciones. (Sin embargo, según los modelos del dispositivo portátil, algunas de las funciones pueden ser limitadas.)

### Especificaciones de Bluetooth admitidas

Especificación de Bluetooth Ver. 2.0

### Perfil admitido

- A2DP (Perfil de distribución de sonido avanzado) Versión 1.0:  
Perfil para la transmisión de sonido de alta calidad
- AVRCP (Perfil de control remoto de sonido/video) Versión 1.0:  
Perfil para el control del equipo AV por control remoto

## ¿Qué es Bluetooth?

Bluetooth es una forma de tecnología de comunicación inalámbrica de corto alcance que se utiliza para conectar teléfonos celulares y computadoras personales.

Esta tecnología permite las llamadas de manos libres y la transmisión de datos entre dispositivos compatibles con Bluetooth.



Bluetooth es una marca comercial registrada de Bluetooth SIG, Inc.

### **ADVERTENCIA**

Por motivos de seguridad, el conductor de un vehículo no debe hacer funcionar el dispositivo portátil mientras conduce. Detenga el vehículo en un lugar seguro antes de hacer funcionar el dispositivo.

### **PRECAUCIÓN**

- No deje el dispositivo portátil en el interior de un vehículo. (La temperatura dentro del vehículo puede aumentar drásticamente cuando está expuesto al calor extremo del sol.)
- No utilice el dispositivo portátil en un lugar cercano a la unidad principal. Si están demasiado cerca, la calidad del sonido y la conexión pueden resultar perjudicadas.

## Cómo escuchar música

### **1** Pase al modo de audio de Bluetooth.

(Para más información, consulte el apartado "Cambio de los modos de audio" en la página 18.)

### **2** Presione el botón [SELECT] (arriba).

El dispositivo portátil compatible con Bluetooth conectado comienza a reproducir música.

### **ATENCIÓN**

- Si el dispositivo portátil no está conectado a la unidad principal, la función de reproducción estará desactivada.
- Si el dispositivo portátil no inicia la reproducción, aun después de que se presione el botón [SELECT] (arriba), presione el botón Play del dispositivo portátil.

## Cómo detener la música

### **1** Pase a otro modo de audio.

(Para más información, consulte el apartado "Cambio de los modos de audio" en la página 18.)

### **ATENCIÓN**

El dispositivo portátil puede continuar reproduciendo música aunque haya pasado a otro modo de audio.

## Cómo hacer una pausa en la música

### **1** Presione el botón [1].

Se produce una pausa en la música que se está reproduciendo.

### **ATENCIÓN**

Presione el botón [SELECT] (arriba) o el botón [1] para comenzar a reproducir la música.

## Cómo seleccionar la música que se desea escuchar

### 1 Presione el botón [SELECT] (derecha/izquierda).

Derecha:  
avanza hasta la siguiente pista.

Izquierda:  
regresa al principio de la pista que se está reproduciendo.

### ATENCIÓN

Presione el botón [SELECT] (izquierda) varias veces para regresar a las pistas anteriores.

## Avance/retroceso rápido

### 1 Presione y mantenga presionado el botón [SELECT] (derecha/izquierda).

Derecha:  
avance rápido.

Izquierda:  
retroceso.

### ATENCIÓN

El avance o retroceso rápido continuará hasta que se deje de presionar el botón [SELECT] (derecha/izquierda).

## Configuración de dispositivos de sonido de Bluetooth

Desde el modo de ajuste de sonido BT se puede ajustar una amplia variedad de funciones disponibles cuando se usa el dispositivo portátil.

- Ajuste de sonido BT:  
activa y desactiva el modo de sonido de Bluetooth.

- Ajuste de conexión:  
conectividad de la unidad principal y el dispositivo portátil.
- Ajuste de desconexión:  
desconecta la unidad principal y el dispositivo portátil.
- Visualización de INFO del dispositivo:  
muestra información del dispositivo para la unidad principal.

## Visualización del modo de selección de ajuste de sonido BT

### 1 Presione el botón [MENU] durante más de un segundo.

Se mostrará el modo de selección de MENU.

### 2 Presione el botón [SELECT] (arriba/abajo) para seleccionar FUNC.

### 3 Presione el botón [ENTER].

### 4 Presione el botón [SELECT] (arriba/abajo) para seleccionar BT AUDIO Set.

### 5 Presione el botón [ENTER].

El modo de selección BT Audio Set está activado.

## Activación y desactivación del modo de audio de Bluetooth

La función de audio de Bluetooth puede seleccionarse mientras está en el modo de audio.

### 1 Presione el botón [SELECT] (arriba/abajo) mientras está en el modo de selección BT Audio Set para seleccionar ON u OFF.

### 2 Presione el botón [ENTER].

### 3 Presione el botón [SELECT] (arriba/abajo) para seleccionar ON u OFF.

ON:

activa BT-Audio

OFF:

desactiva BT-Audio

### 4 Presione el botón [RTN/BAND].

El dispositivo portátil está activado como fuente de sonido de Bluetooth.

#### ATENCIÓN

- La función de audio de Bluetooth (BT-Audio) sólo puede seleccionarse en el modo de audio cuando el modo de selección de BT Audio Set está en la posición ON.
- El ajuste predeterminado para el modo de sonido de Bluetooth es OFF (la selección BT-Audio está desactivada).

## **Conexión de la unidad principal y el dispositivo portátil**

### 1 Presione el botón [SELECT] (arriba/abajo) mientras está en el modo de selección BT-Audio Set para seleccionar Connect.

### 2 Presione el botón [ENTER].

En la pantalla aparece el mensaje de espera "Waiting".

#### ATENCIÓN

Presione el botón [RTN/BAND] para cambiar el dispositivo portátil a conectar. El modo de selección BT-Audio Set está activado nuevamente.

### 3 Introduzca el código utilizando el dispositivo portátil.



El valor de ajuste predeterminado del código es 1234.

#### ATENCIÓN

- Para obtener más información sobre cómo hacer funcionar el dispositivo portátil, lea el manual de instrucciones.
- Asegúrese de realizar la conexión del dispositivo portátil sólo cuando el mensaje de espera "Waiting" aparezca en la pantalla.

### 4 Cuando se haya completado la conexión, en la pantalla aparece el mensaje "COMPLETED".

El dispositivo portátil ahora está conectado a la unidad principal.

( y  aparecen en la pantalla.)

Si la conexión no se completó con éxito, en la pantalla aparece el mensaje "FAILED".

#### ATENCIÓN

- Si el dispositivo portátil todavía está conectado, desconéctelo.
- Si la conexión no se completó con éxito y en la pantalla aparece el mensaje "FAILED", conecte nuevamente el dispositivo portátil siguiendo el procedimiento indicado en el Paso 1 para el modo de selección BT Audio Set.
- El código es una contraseña que se utiliza cuando el dispositivo portátil se conecta a la unidad principal.
- Cuando se conecta el audio del teléfono celular, en algunos dispositivos se puede conectar al mismo tiempo el sistema de manos libres. Si desea poder usar la función de manos libres, realice nuevamente el procedimiento de conexión de manos libres.

## Desconexión de la unidad principal y el dispositivo portátil

**1** Presione el botón [SELECT] (arriba/abajo) mientras está en el modo de selección BT Audio Set para seleccionar Disconnect.

**2** Presione el botón [ENTER].

En la pantalla aparece el mensaje "Disconnect?".

**3** Presione el botón [ENTER].



### ATENCIÓN

Si no desea cancelar la conexión, presione el botón [RTN/BAND]. El modo de selección BT Audio Set está activado nuevamente.

**4** Cuando se haya completado la desconexión, en la pantalla aparece el mensaje "COMPLETED".

La unidad principal ahora está desconectada del dispositivo portátil.

(☎ y 📶 desaparecen de la pantalla. Sin embargo, ☎ no desaparecerá mientras la función de manos libres de Bluetooth esté conectada.)

## Visualización de información del dispositivo para la unidad principal

Se puede visualizar el nombre del dispositivo (unidad principal), el código y la BD ADD (dirección del dispositivo) en la pantalla.

**1** Presione el botón [SELECT] (arriba/abajo) mientras está en el modo de selección BT Audio Set para seleccionar Device INFO.

**2** Presione el botón [ENTER].

Se visualizan el nombre del dispositivo y el código.



### ATENCIÓN

Cada vez que presione el botón [SCREEN/TEXT], la pantalla cambia de la siguiente manera.

Nombre del dispositivo / código ↔ Nombre del dispositivo / BD ADD (dirección del dispositivo)

**3** Presione el botón [RTN/BAND].

El modo de selección BT Audio Set está activado nuevamente.

# *RECORDATORIO*

# Cómo utilizar el sintonizador de radio



## ATENCIÓN

- Si se han almacenado estaciones en la memoria, al presionar un botón del [1] al [6] podrá seleccionar directamente una de ellas. (Consulte el apartado "Almacenamiento manual de las emisoras en la memoria" en la página 45.)

## Escuchar el sintonizador de radio

### 1 Cambie al modo del sintonizador.

Para más información, consulte el apartado "Cambio de los modos de audio" en la página 18.

## Sintonizar una emisora

Existen métodos automáticos y manuales (uno de cada uno) para almacenar las estaciones en la memoria. La unidad principal puede almacenar hasta 24 estaciones en la memoria. Hay capacidad para 6 estaciones AM y 18 estaciones FM (6 FM1, 6 FM2 y 6 FM3) (configuración inicial).

### 1 Presione el botón [RTN/BAND] durante menos de un segundo para pasar a la frecuencia deseada de FM o AM.

Las bandas de radio cambiarán en el orden FM1 → FM2 → FM3 → AM cada vez que se pulse el botón.

2

### Pulse el botón [SELECT] (derecha/izquierda) para sintonizar una emisora.

Derecha:  
sintoniza frecuencias superiores.

Izquierda:  
sintoniza frecuencias inferiores.

3

### Presione y mantenga presionado el botón [SELECT] (derecha/izquierda). El dispositivo inicia la búsqueda de estaciones automáticamente.

Derecha:  
inicia la búsqueda de frecuencias superiores.

Izquierda:  
inicia la búsqueda de frecuencias inferiores.



## ATENCIÓN

En determinadas ocasiones, puede resultar difícil mantener una recepción óptima porque la antena del vehículo está en constante movimiento (con relación a la antena de transmisión), por lo que se pueden encontrar continuas variaciones en la potencia de las señales de radio recibidas. Otros factores que pueden afectar la recepción son las interferencias de los obstáculos naturales, los edificios, etc.

Si se conecta una unidad opcional de sintonización de radio de alta definición, las transmisiones digitales tienen prioridad de recepción. (Sólo en EE.UU.)

## Operaciones durante el modo rotario

Para el método de funcionamiento en el modo Rotación, consulte la página 19.



## Almacenamiento automático de emisoras dentro de la memoria. (Modo preestablecido automático: ASM)

- 1** Presione el botón [SELECT] (arriba) durante más de dos segundos hasta que escuche un pitido.

Se iniciará el modo de preselección automática.

Se visualizará "ASM ON" y las estaciones se introducirán automáticamente en la memoria, en los botones del [1] al [6].

Estos botones se denominan botones predefinidos.



### ATENCIÓN

- Si pulsa los botones predefinidos (del [1] al [6]) puede seleccionar las emisoras con sólo pulsarlos. Se indica también la frecuencia de la emisora seleccionada.
- Si se graba una nueva emisora en la memoria, se eliminará la emisora anteriormente grabada.
- Si hay menos de seis emisoras, se conservarán las emisoras grabadas en los botones restantes.



### PRECAUCIÓN

Si se desconecta la batería del vehículo (para reparar el vehículo o para extraer la unidad principal), se perderán todas las emisoras de la memoria. En este caso, deberá volver a almacenar las emisoras en la memoria.

## Almacenamiento manual de las emisoras en la memoria

Almacene una emisora en un botón preestablecido.

- 1** Presione el botón [SELECT] (izquierda/derecha) para sintonizar la estación que desea almacenar en la memoria.

- 2** Seleccione uno de los botones, del [1] al [6], y manténgalo pulsado durante más de dos segundos.

La emisora seleccionada ahora está almacenada en un botón preestablecido.

Repita el procedimiento anterior para almacenar en la memoria otras emisoras, de a una por vez, en los botones [1] al [6].



### PRECAUCIÓN

Si se desconecta la batería del vehículo (para reparar el vehículo o para extraer la unidad principal), se perderán todas las emisoras de la memoria. En este caso, deberá volver a almacenar las emisoras.

## Exploración de emisoras predefinidas

Esta función permite la recepción de todas las emisoras de los botones predefinidos durante cinco segundos cada una.

### 1 Presione el botón [SELECT] (abajo) durante más de un segundo.

En la pantalla aparecerá el mensaje "P SCAN" y las estaciones almacenadas en los botones predefinidos del [1] al [6] se reproducirán durante cinco segundos cada una.

### 2 Cuando se visualice la estación deseada, presione el botón [SELECT] (abajo) nuevamente.

La unidad principal quedará sintonizada en la emisora deseada.

## Cambio de la sensibilidad de recepción para la búsqueda automática

La unidad principal le permite seleccionar la sensibilidad de recepción que se usará para la búsqueda automática de emisoras. Los dos modos de sensibilidad disponibles en esta unidad son AUTO y DX.

Modo AUTO	Durante la búsqueda automática, la sensibilidad de recepción cambia automáticamente a uno de los dos niveles. En un principio, la sensibilidad de recepción está definida en el nivel bajo para que sólo se reciban las emisoras con señales potentes. Si no se recibe ninguna emisora, la sensibilidad de recepción se aumenta para recibir también emisoras con señales más débiles.
Modo DX	Debido a que la sensibilidad de recepción para la búsqueda automática se define en el nivel alto desde el inicio, se reciben incluso las emisoras con señales más débiles. (Se puede producir un cruce de señales en algunas emisoras que sean difíciles de captar.)

### ATENCIÓN

Cuando se conecta una unidad opcional de sintonización de radio de alta definición, la sensibilidad de recepción se define en el modo AUTO. El modo DX no está disponible. (Sólo en EE.UU.)

### 1 Compruebe que la unidad principal esté en el modo de espera (standby).

### 2 Presione y mantenga presionados el botón [1] y el botón [📶/MENU] simultáneamente durante más de tres segundos.

El modo cambia entre AUTO y DX cada vez que se pulsan los botones.

## Cambio de la ubicación de la banda de radio

---

Se puede modificar la ubicación de las bandas de radio usadas entre la región de América del Norte y Asia/Australia/América Latina. La configuración predeterminada es la de EE.UU. (América del Norte).



### ATENCIÓN

---

Si se conecta una unidad opcional de sintonizador de radio de alta definición, la ubicación de las frecuencias de radio se define para EE.UU. Las demás ubicaciones no estarán disponibles. (Sólo en EE.UU.)

---

**1**

**Compruebe que la unidad principal esté en el modo de espera (standby).**

**2**

**Presione y mantenga presionados el botón [3] y el botón [☰/MENU] simultáneamente durante más de tres segundos.**

Cada vez que se pulsen los botones la frecuencia de radio cambiará en el orden que se muestra a continuación:

USA → ASIA → AUS → LATIN →  
USA ...

Al encender la unidad, se buscarán automáticamente las estaciones de radio y se almacenarán en los botones del [1] al [6].

# Utilización del control remoto

## Precauciones de uso del control remoto

- Preste atención cuando utilice el control, especialmente porque es pequeño y ligero. Si se cae o golpea se puede dañar, agotar la pila o funcionar incorrectamente.
- Mantenga el control remoto alejado de la humedad, el polvo y el agua. No lo someta a descargas eléctricas.
- No coloque el control remoto en lugares donde pueda calentarse, como el panel de instrumentos o cerca de una abertura de calefacción. Si el control remoto se sobrecalienta, la carcasa se puede doblar o sufrir otros problemas.
- No utilice el control remoto mientras conduce porque, de hacerlo, podría causar un accidente.
- Cuando utilice el mando a distancia, apunte hacia el receptor del haz del mando a distancia.
- El receptor de luz no funcionará correctamente si se expone a luz brillante como la luz solar directa.
- Extraiga las pilas del control remoto cuando no lo vaya utilizar durante un período de tiempo largo.

## Limpieza del control remoto

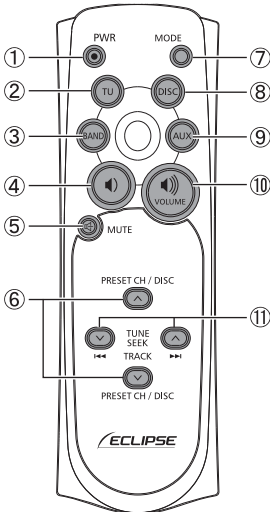

- Use un trapo seco para limpiar el control remoto. Si el control remoto está muy sucio, límpielo con un trapo ligeramente humedecido en detergente líquido diluido.
- En ningún caso utilice alcohol, bencina o diluyente. Estas sustancias pueden dañar la carcasa o el acabado.

### Control remoto



(RMC-105)

Nº	Botón	Nombre/Función
①		<b>Botón [PWR]</b> Enciende o apaga la unidad principal.
②		<b>Botón [TU]</b> Cambia al modo de sintonizador de radio.
③		<b>Botón [BAND]</b> Cambia la banda de radio.
④		<b>Botón [◀]</b> Reduce el volumen del sonido (incluye el modo de manos libres).
⑤		<b>Botón [MUTE]</b> Activa y desactiva el silencio total.

Nº	Botón	Nombre/Función
⑥		<b>Botones [ √ PRESET CH ^ ]</b> <b>Botones [ √DISC ^ ]</b> Seleccionan los canales predefinidos de radio y realizan las funciones del modo de disco.
		
⑦		<b>Botón [MODE]</b> Cambia el modo de la fuente de sonido.
⑧		<b>Botón [DISC]</b> Cambia al modo DISC (CD, cambiador de CD, USB o iPod).
⑨		<b>Botón [AUX]</b> Cambia al modo AUX.
⑩		<b>Botón [ 🔊 ]</b> Aumenta el volumen del sonido (incluye el modo de manos libres).
⑪		<b>Botones [ √ TUNE-SEEK ^ ]</b> <b>Botones [ ▶▶ TRACK ◀◀ ]</b> Seleccionan las emisoras de radio y las pistas de un CD.
		

## Sustitución de la pila

### **ADVERTENCIA**

Para evitar accidentes, guarde las pilas fuera del alcance de los niños. En el caso de ingestión de un pila, acuda al médico de inmediato.

Utilice dos pilas de tamaño AAA.

- 1** Cuando presione la tapa trasera de la unidad del control remoto, deslícela en la dirección indicada por la flecha para quitarla.



- 2** Inserte las dos pilas en el compartimiento para pilas, tal como se indica.

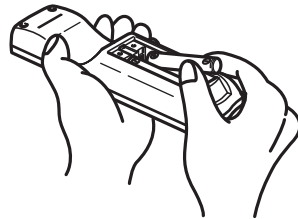

- 3** Deslice la tapa trasera en la dirección indicada por la flecha para cerrar el compartimiento de baterías.



# Función de manos libres de Bluetooth

## Función de manos libres de Bluetooth

El uso de la tecnología de comunicación inalámbrica Bluetooth permite usar un teléfono celular compatible con Bluetooth con la unidad principal. Una vez que el teléfono celular esté conectado a la unidad principal, se pueden realizar llamadas sin hacer funcionar directamente el teléfono celular. Como la conexión entre el teléfono celular y la unidad principal es inalámbrica, la comunicación es posible aunque el teléfono celular se lleve en el bolso o en el bolsillo. No es necesario realizar una conexión por cable ni tender un cableado.

- La unidad principal puede usarse con teléfonos celulares compatibles con Bluetooth.
- Antes de usar un teléfono celular compatible con Bluetooth con la unidad principal, asegúrese de realizar los procedimientos de registro y ajuste de conexión de Bluetooth. (Para más información, consulte el apartado "Cómo registrar un teléfono celular" en la página 55 y "Conexión de un teléfono celular registrado" en la página 57.)
- Cuando haya conectado el teléfono celular a la unidad principal, aparecerán en la pantalla el indicador de conexión de Bluetooth y el indicador de estado de conexión telefónica/estado de onda radial, como se muestra a continuación.

Indicador de conexión de Bluetooth      Indicador de estado de conexión telefónica/estado de onda radial



- Una vez que el teléfono celular esté conectado a la unidad principal, permanecerá de esta manera hasta que se cancele la conexión.

- Según la versión de Bluetooth, es posible que algunos teléfonos celulares no puedan comunicarse con la unidad principal.
- Según el entorno, la conexión puede ser inestable y es posible que la función de manos libres de Bluetooth no esté en condiciones de operar desde la unidad principal. En esos casos, consulte el indicador del estado de onda radial en la pantalla para confirmar que el estado de la conexión sea adecuado y luego repita el procedimiento.
- Es posible que algunos teléfonos celulares no sean compatibles con la unidad principal.

### ATENCIÓN

El uso de Bluetooth puede hacer que las pilas de los dispositivos conectados se descarguen con más rapidez.

## Especificaciones de Bluetooth

El teléfono celular compatible con Bluetooth que se conectará a la unidad principal debe ser compatible con las siguientes especificaciones. (Sin embargo, según el modelo del teléfono celular, algunas de las funciones pueden ser limitadas).

### Especificaciones de Bluetooth admitidas

Especificación de Bluetooth Ver. 2.0

### Perfil admitido

- HFP (Perfil de manos libres) Versión 1.5: perfil para la conexión de dispositivos de manos libres compatibles con Bluetooth
- OPP (Perfil de presión de objeto) Versión 1.1: perfil para transmisión de directorio telefónico y agenda

## ¿Qué es Bluetooth?

Bluetooth es una forma de tecnología de comunicación inalámbrica de corto alcance que se utiliza para conectar teléfonos celulares y computadoras personales.

Esta tecnología permite las llamadas de manos libres y la transmisión de datos entre dispositivos compatibles con Bluetooth.



### ATENCIÓN

Consulte el manual de su teléfono celular para conocer el funcionamiento de Bluetooth.



Bluetooth es una marca comercial registrada de Bluetooth SIG, Inc.



### ADVERTENCIA

- Por motivos de seguridad, el conductor de un vehículo no debe hacer funcionar el teléfono celular mientras conduce.
- Al utilizar teléfonos celulares se deben respetar estrictamente las ordenanzas estatales y locales.

## Selección del modo de manos libres de Bluetooth

1

Presione el botón [☎/MENU].

El modo de manos libres de Bluetooth está activado.



### ATENCIÓN

- El modo de manos libres de Bluetooth puede activarse desde cualquier modo de audio.

- Puede presionar el botón [RTN/BAND] en cualquier momento para regresar al paso anterior.

## Cómo realizar una llamada

Esta función permite marcar números telefónicos desde la unidad principal o realizar llamadas utilizando los números telefónicos almacenados (directorio telefónico) y el historial de llamadas entrantes/salientes.

### Cómo realizar una llamada marcando un número telefónico

Las llamadas pueden realizarse marcando números telefónicos desde la unidad principal.

Antes de marcar un número telefónico directamente desde la unidad principal, configure el Ajuste de marcación del modo de selección Ajuste telefónico en ON. (Para más información, consulte el apartado "Activación de números de teléfono para introducir directamente" en la página 60.)

1

Presione el botón [☎/MENU].

2

Presione el botón [MODE] varias veces hasta que aparezca "Dial Input".

3

Presione el botón [SELECT] (arriba/abajo) para introducir números entre 0 y 9.

Arriba:  
aumenta el número.

Abajo:  
disminuye el número.

4

Presione el botón [SELECT] (derecha/izquierda) para mover el cursor.

Derecha:  
el cursor se mueve a la derecha.

Izquierda:  
el cursor se mueve a la izquierda.

**5** Repita los Pasos 3 y 4 para introducir el número telefónico.

 **ATENCIÓN**

Se puede introducir un máximo de 28 dígitos por número telefónico.

Si introduce un número incorrecto, mueva el cursor hasta ese número e introduzca el número correcto siguiendo el Paso 3.

**6** Presione el botón [ENTER] cuando haya introducido el número telefónico.

En la pantalla se visualiza la confirmación del número introducido.

**7** Presione el botón [ENTER].

Se marca el número telefónico introducido.

***Cómo realizar una llamada utilizando la marcación preestablecida***

Se pueden realizar llamadas utilizando los números telefónicos almacenados en los botones de marcación preestablecida.

**1** Presione el botón [/MENU].

**2** Presione un botón de marcación preestablecida entre [1] y [6].

El número telefónico y el nombre almacenados en el botón de marcación preestablecida seleccionado aparecen en la pantalla y se marcará el número (si no hay ningún número almacenado, se oirán dos pitidos).

***Cómo realizar una llamada utilizando el historial de llamadas entrantes/salientes***

Se pueden realizar llamadas utilizando los números telefónicos almacenados en el historial de llamadas entrantes/salientes de la unidad principal.

**1** Presione el botón [/MENU].

**2** Presione el botón [MODE] varias veces hasta que aparezca "Incoming Calls". El mensaje de "Incoming call history" aparece en la pantalla.

El historial de llamadas entrantes aparece en la pantalla.

Para hacer una llamada del historial de llamadas salientes, presione varias veces el botón [MODE] hasta que aparezca "Outgoing Calls".

**3** Mientras esté en el modo de selección de historial de llamadas, gire el botón [VOL] para seleccionar el número al que desea llamar.

**4** Presione el botón [ENTER].

El número telefónico y el nombre almacenados en el directorio telefónico aparecen en la pantalla para confirmar el número a marcar.

**5** Presione el botón [ENTER].

Se realiza la marcación del número telefónico que aparece en la pantalla.





## ATENCIÓN

- En un teléfono celular se puede almacenar un máximo de 10 registros de llamadas salientes y 10 entrantes. Si se intenta almacenar más de 10 registros de llamadas, se borrará el registro de la llamada más antigua.
- Si se desconecta la batería del vehículo, se borrará el historial de llamadas almacenado en la unidad principal.

## Cómo realizar una llamada utilizando el directorio telefónico

Se pueden realizar llamadas utilizando los números telefónicos almacenados en el directorio telefónico de la unidad principal.

**1** Presione el botón [/MENU].

**2** Presione el botón [MODE] varias veces hasta que aparezca "Phonebook".

**3** Mientras esté en el modo de selección de directorio telefónico, gire el botón [VOL] para seleccionar el número al que desee llamar.

**4** Presione el botón [ENTER].

El número telefónico y el nombre almacenados en el directorio telefónico aparecen en la pantalla para confirmar el número a marcar.

**5** Presione el botón [ENTER].

Se realiza la marcación del número telefónico que aparece en la pantalla.

## Cómo realizar una llamada desde el teléfono celular

Se pueden realizar llamadas utilizando un teléfono celular que esté conectado a la unidad principal.

**1** Realice una llamada usando el teléfono celular.



## ATENCIÓN

- Si el número telefónico marcado desde el teléfono celular está almacenado en el directorio telefónico de la unidad principal, el nombre y el número telefónico aparecerán en la pantalla.
- Según el tipo de teléfono celular, es posible que deba usar el teléfono celular para hablar aunque la llamada se haya realizado desde la unidad principal.

IX

## Cómo recibir una llamada

Se pueden recibir llamadas mientras se encuentra en cualquier modo de fuente. También existe una función de respuesta automática para responder automáticamente. Para más información sobre cómo responder llamadas automáticamente, consulte el apartado "Ajuste de respuesta automática" en la página 59.

**1** Cuando el teléfono suene, presione el botón [ENTER] o el botón [SELECT].

Se realiza la conexión telefónica y podrá comenzar a hablar.

## Cómo colgar (rechazar una llamada)

---

Las llamadas pueden finalizarse o rechazarse.

### 1 Presione el botón /MENU

La llamada telefónica ha finalizado.



### ATENCIÓN

Las llamadas rechazadas también se almacenan en la memoria.

## Ajuste del volumen

---

Se puede ajustar el volumen del tono del timbre y de la voz.

Por motivos de seguridad, no ajuste el volumen del tono del timbre o de la voz mientras conduce.

### *Ajuste del volumen del tono del timbre*

---

Ajuste del volumen del tono del timbre mientras el teléfono suena.

### 1 Gire el botón [VOL] para ajustar el volumen.

Para aumentar el volumen del tono del timbre:

gire el botón [VOL] a la derecha.

Para disminuir el volumen del tono del timbre:

gire el botón [VOL] a la izquierda.

### *Ajuste del volumen de la voz*

---

Ajuste el volumen de la voz durante la llamada.

### 1 Gire el botón [VOL] para ajustar el volumen.

Para subir el volumen:

gire el botón [VOL] hacia la derecha.

Para bajar el volumen:

gire el botón [VOL] hacia la izquierda.

## Cómo almacenar números telefónicos en la marcación preestablecida

---

Almacenar en la marcación preestablecida los números telefónicos que utiliza con frecuencia puede resultarle una comodidad. Se puede almacenar un máximo de 6 números telefónicos del historial de llamadas o del directorio telefónico en la marcación preestablecida de un teléfono celular.

### 1 Cómo visualizar el historial de llamadas o el directorio telefónico

(Consulte la página 52 para visualizar el historial de llamadas). Seleccione el número de teléfono utilizando el modo de selección rápida con dial. Presione Enter para confirmar el número de teléfono que desea almacenar.

### 2 Presione y mantenga presionado el botón de marcación preestablecida entre [1] y [6], en el que desea almacenar un número, hasta oír un pitido.

El número telefónico visualizado del historial de llamadas o del directorio telefónico se almacenará en marcación preestablecida.

## Ajuste de la función de manos libres de Bluetooth

---

Desde el modo Phone Setting de manos libres de Bluetooth se puede realizar una variedad de ajustes que pueden emplearse durante el uso del teléfono celular.

- Ajuste de registro:  
para registrar un teléfono celular.
- Seleccione el ajuste del teléfono:  
para seleccionar un teléfono celular registrado y conectarlo, desconectarlo o borrarlo.

- Ajuste de Phone Book:  
para almacenar datos del directorio telefónico del teléfono celular en el directorio telefónico de la unidad principal.
- Ajuste Auto Answer:  
para ajustar el teléfono celular para que responda automáticamente.
- Ajuste de tono del timbre:  
para establecer el tono del timbre.
- Ajuste de Auto Connect:  
para conectar un teléfono celular registrado.
- Ajuste de visualización de Device INFO:  
para mostrar información del dispositivo para la unidad principal.
- Ajuste de marcación:  
para poder introducir un número telefónico usando la unidad principal.
- Ajuste de borrado:  
para borrar datos del historial de llamadas entrantes/salientes, marcación preestablecida o directorio telefónico de la unidad principal.
- Ajuste Change Code:  
para cambiar el código.

### **Cómo visualizar el modo de selección Phone Setting**

**1** Presione el botón [/MENU] durante más de un segundo.

Se mostrará el modo de selección de MENU.

**2** Presione el botón [SELECT] (arriba/abajo) para seleccionar FUNC.

**3** Presione el botón [ENTER].

**4** Presione el botón [SELECT] (arriba/abajo) para seleccionar Phone Setting.

**5** Presione el botón [ENTER].

Se activa el modo de selección Phone Setting.

### **Cómo registrar un teléfono celular**

Los teléfonos celulares pueden registrarse en la unidad principal. Existen dos métodos que se usan para registrar un teléfono celular en la unidad principal.

Se puede utilizar el mismo teléfono celular o buscar teléfonos celulares utilizando la unidad principal. Se puede registrar un máximo de cinco teléfonos celulares en la unidad principal. La prioridad de conexión siempre irá en orden secuencial del 1 al 5. A medida que se agreguen y eliminen teléfonos celulares, el orden siempre seguirá la secuencia numerada.

### **Cómo registrar el uso de un teléfono celular**

Si hay un teléfono celular conectado actualmente, debe desconectarse antes de registrar otros teléfonos celulares.

**1**

Presione el botón [SELECT] (arriba/abajo) para seleccionar Registration dentro del modo Phone Setting.

**2**

Presione el botón [ENTER].

### ATENCIÓN

Aparecerá NO ENTRY si está disponible. De lo contrario, se oirá un pitido doble si la memoria de registro del teléfono no está disponible o está llena.

**3**

Presione el botón [SELECT] (arriba/abajo) para seleccionar Allow Connect.

**4**

Presione el botón [ENTER].

En la pantalla aparece el mensaje de espera "Waiting".

**5**

Use el teléfono celular para introducir el código.

El código predeterminado es 1234.



## ATENCIÓN

- Para obtener más información sobre cómo usar el teléfono celular, lea el manual de instrucciones de éste.
- Asegúrese de realizar el registro del teléfono celular sólo cuando el mensaje de espera "Waiting" aparezca en la pantalla.

**6**

**Cuando se haya completado el registro, en la pantalla aparece el mensaje "COMPLETED".**

El teléfono celular ahora está registrado en la unidad principal.

(☎ y Fil aparecen en la pantalla).

Si el registro no se completó con éxito, en la pantalla aparece el mensaje "FAILED". Repita el procedimiento de registro.



## ATENCIÓN

- Para registrar otro teléfono celular en la unidad principal, presione el botón [RTN/BAND] dos veces después del Paso 6. Realice el procedimiento de registro desde el modo de selección de teléfono celular registrado en el Paso 1.
- No se puede registrar un teléfono celular que ya esté registrado.
- En algunos teléfonos celulares, la función de manos libres y la función de audio del teléfono celular pueden conectarse al mismo tiempo.

### ***Búsqueda de teléfonos celulares para registrar***

**1**

**Presione el botón [SELECT] (arriba/abajo) para seleccionar Registration dentro del modo Phone Setting.**

**2**

**Presione el botón [ENTER].**



## ATENCIÓN

Aparecerá NO ENTRY si está disponible. De lo contrario, se oirá un pitido doble si la memoria de registro del teléfono no está disponible o está llena.

**3**

**Presione el botón [SELECT] (arriba/abajo) para seleccionar Device Search.**

**4**

**Presione el botón [ENTER].**

Aparecerá "Searching".



## ATENCIÓN

Si el teléfono celular no puede registrarse, aparecerá "FAILED". Repita el procedimiento de búsqueda.

**5**

**Presione el botón [SELECT] (arriba/abajo) para seleccionar el nombre del dispositivo del teléfono celular que desea registrar.**



## ATENCIÓN

Cada vez que se presiona el botón [SCREEN/TEXT], la pantalla cambia de la siguiente manera y se puede registrar también el teléfono celular usando la dirección del dispositivo (BD ADD).

Nombre del dispositivo ↔ Dirección del dispositivo (BD ADD)

Si no se puede obtener el nombre del dispositivo durante la búsqueda, aparece "UNKNOWN".

**6**

**Presione el botón [ENTER].**

Aparecerá "Waiting".

- 7 Use el teléfono celular para introducir el código.  
El código predeterminado es 1234.

- 8 Cuando se haya finalizado el proceso de registro, aparecerá "COMPLETED".  
El teléfono celular ahora está registrado.  
(☎ y 📶 aparecen en la pantalla.)

Si el registro no se completó con éxito, aparecerá "FAILED". Repita el procedimiento de búsqueda.

### ***Eliminación de un teléfono celular registrado***

- 1 Presione el botón [SELECT] (arriba/abajo) mientras está en el modo de selección Phone Setting para seleccionar Select Phone.
- 2 Presione el botón [ENTER].
- 3 Presione el botón [SELECT] (arriba/abajo) para seleccionar el teléfono celular que desea eliminar.
- 4 Presione el botón [ENTER].
- 5 Presione el botón [SELECT] (arriba/abajo) para seleccionar Delete.
- 6 Presione el botón [ENTER].  
El mensaje "Delete ?" aparece en la pantalla para confirmar la cancelación.
- 7 Presione el botón [ENTER].

- 8 Cuando la eliminación se haya completado con éxito, aparecerá "COMPLETED".

### ***ATENCIÓN***

Quando se elimina un teléfono celular, también se eliminarán todos los datos relacionados con él (incluido el historial, la marcación preestablecida y el directorio telefónico) de la unidad principal.

### ***Conexión de un teléfono celular registrado***

- 1 Presione el botón [SELECT] (arriba/abajo) mientras está en el modo de selección Phone Setting para seleccionar Select Phone.
- 2 Presione el botón [ENTER].
- 3 Presione el botón [SELECT] (arriba/abajo) para seleccionar el teléfono celular que desea conectar.
- 4 Presione el botón [ENTER].
- 5 Presione el botón [SELECT] (arriba/abajo) para seleccionar Connect.
- 6 Presione el botón [ENTER].

En la pantalla aparece el mensaje de espera "Waiting".

- 7 Aparecerá "COMPLETED".  
El teléfono celular ahora está conectado a la unidad principal.  
(☎ y 📶 aparecen en la pantalla.)

Si el registro no se completó con éxito, aparecerá "FAILED". Repita el procedimiento de conexión.



### ATENCIÓN

No se pueden conectar teléfonos celulares que no estén registrados.

## Desconexión de un teléfono celular

- 1 Presione el botón [SELECT] (arriba/abajo) mientras está en el modo de selección Phone Setting para seleccionar Select Phone.
- 2 Presione el botón [ENTER].
- 3 Presione el botón [SELECT] (arriba/abajo) para seleccionar el teléfono celular que desea desconectar.
- 4 Presione el botón [ENTER].
- 5 Presione el botón [SELECT] (arriba/abajo) para seleccionar Disconnect.
- 6 Presione el botón [ENTER].

El mensaje "Disconnect ?" aparece en la pantalla para confirmar la desconexión.

- 7 Presione el botón [ENTER].
- 8 Cuando la desconexión se haya completado con éxito, aparecerá "COMPLETED".

## Registro de un número telefónico en el directorio telefónico

Los números telefónicos pueden registrarse en el directorio telefónico de la unidad principal si se transfieren los datos del directorio telefónico del teléfono celular.

Por cada teléfono celular se puede registrar un máximo de 500 números telefónicos.

1

Presione el botón [SELECT] (arriba/abajo) mientras está en el modo de selección Phone Setting para seleccionar Phonebook.

2

Presione el botón [ENTER].

En la pantalla aparece el mensaje de espera "DATA Receiving".

3

Transmisión de datos del directorio telefónico usando su teléfono celular.

4

Cuando la transferencia se haya completado con éxito, aparecerá "COMPLETED".

Si la transferencia no se completó con éxito, aparecerá "FAILED". Repita el procedimiento de transmisión.



### ATENCIÓN



Cantidad de números telefónicos que pueden registrarse en el directorio telefónico

- Si en la unidad principal no queda espacio para los datos del directorio telefónico, cuando se intente transferir datos desde el teléfono celular el mensaje "MEMORY FULL" aparecerá en la pantalla.

- Algunos teléfonos celulares no pueden transferir todos los datos del directorio telefónico al mismo tiempo. En este caso, transfiera un dato por vez.
- Si se desconecta el terminal de la batería del vehículo, se borrarán los datos del directorio telefónico registrado en la unidad principal.

### Ajuste de respuesta automática

Cuando hay una llamada entrante, se puede ajustar el teléfono para que responda automáticamente cinco segundos después de que comience a sonar.

**1** Presione el botón [SELECT] (arriba/abajo) mientras está en el modo de selección Phone Setting para seleccionar Auto Answer.

**2** Presione el botón [ENTER].

**3** Presione el botón [SELECT] (arriba/abajo) para seleccionar ON u OFF.

ON:

la respuesta automática está activada

OFF:

la respuesta automática está desactivada

### ATENCIÓN

El ajuste predeterminado para Auto Answer está en posición OFF (Auto Answer está desactivado).

### Ajuste del tono del timbre

El tono del timbre puede activarse o desactivarse para llamadas entrantes. De modo predeterminado, el tono del timbre está en posición ON.

**1** Presione el botón [SELECT] (arriba/abajo) mientras está en el modo de selección Phone Setting para seleccionar Ring Tone.

**2** Presione el botón [ENTER].

**3** Presione el botón [SELECT] (arriba/abajo) para seleccionar ON u OFF.

### Ajuste de respuesta automática en teléfonos celulares registrados

Los teléfonos celulares que se registraron en la unidad principal se conectarán automáticamente si la unidad principal y Bluetooth están en una zona donde la conexión es posible.

Auto Answer está en posición ON de manera predeterminada y es posible que no esté disponible para todos los teléfonos celulares.

**1** Presione el botón [SELECT] (arriba/abajo) mientras está en el modo de selección Phone Setting para seleccionar Auto Connect.

**2** Presione el botón [ENTER].

**3** Presione el botón [SELECT] (arriba/abajo) para seleccionar ON u OFF.

ON:

la conexión es automática.

OFF:

la conexión se realiza manualmente.

## **Visualización de información del dispositivo para la unidad principal**

Se puede visualizar el nombre del dispositivo (ECLIPSE BT), el código (ajuste predeterminado: 1234) y la BD ADD (dirección del dispositivo) en la pantalla.

**1** Presione el botón [SELECT] (arriba/abajo) mientras está en el modo de selección Phone Setting para seleccionar Device INFO.

**2** Presione el botón [ENTER].

Se visualizan el nombre del dispositivo y el código. Si presiona el botón [SCREEN/TEXT] alternará entre el código y la BD ADD.

## **Activación de números de teléfono para introducir directamente**

El ajuste predeterminado es OFF.

**1** Presione el botón [SELECT] (arriba/abajo) mientras está en el modo de selección Phone Setting para seleccionar Dial Setting.

**2** Presione el botón [ENTER].

**3** Presione el botón [SELECT] (arriba/abajo) para seleccionar ON u OFF.

## **Borrado de datos**

Se pueden borrar el historial de llamadas, el directorio telefónico, la marcación preestablecida y todos los datos.

### ATENCIÓN

Si no hay un teléfono celular conectado, no se pueden borrar los datos del directorio telefónico.

## **Borrado de datos del directorio telefónico**

**1** Presione el botón [SELECT] (arriba/abajo) mientras está en el modo de selección Phone Setting para seleccionar Delete.

**2** Presione el botón [ENTER].

**3** Presione el botón [SELECT] (arriba/abajo) para seleccionar Phonebook.

**4** Presione el botón [ENTER].

**5** Presione el botón [SELECT] (arriba/abajo) para seleccionar ALL, un nombre o un número telefónico.

ALL :  
elimina todo el directorio telefónico.

Nombre o número telefónico:  
sólo se borran los datos seleccionados.

**6** Presione el botón [ENTER].

Si selecciona ALL, aparecerá "DELETE?" y "ALL".

Si se selecciona un nombre o un número telefónico, aparecerá "DELETE?" y el nombre o número telefónico en la pantalla.

**7** Presione el botón [ENTER].

**8** Cuando se hayan eliminado los datos del directorio telefónico, aparecerá "COMPLETED".



### **Eliminación del historial de llamadas**

**1** Presione el botón [SELECT] (arriba/abajo) mientras está en el modo de selección Phone Setting para seleccionar Delete.

**2** Presione el botón [ENTER].

**3** Presione el botón [SELECT] (arriba/abajo) para seleccionar **Outgoing Calls** o **Incoming Calls**.

Outgoing Calls:  
historial de llamadas salientes

Incoming Calls:  
historial de llamadas entrantes

**4** Presione el botón [ENTER].

Si selecciona **Outgoing Calls**, aparecerá "DELETE?" y "Outgoing Calls".

Si selecciona **Incoming Calls**, aparecerá "DELETE?" e "Incoming Calls".

**5** Presione el botón [ENTER].

**6** Cuando se hayan eliminado los datos del historial de llamadas, aparecerá "COMPLETED".

### **Eliminación de la marcación preestablecida**

**1** Presione el botón [SELECT] (arriba/abajo) mientras está en el modo de selección Phone Setting para seleccionar Delete.

**2** Presione el botón [ENTER].

**3** Presione el botón [SELECT] (arriba/abajo) para seleccionar **Preset Dial**.

**4** Presione el botón [ENTER].

Aparecerá "DELETE?" y "Preset Dial".

**5** Presione el botón [ENTER].

**6** Cuando se hayan eliminado los datos de la marcación preestablecida, aparecerá "COMPLETED".

### **Eliminación de todos los datos**

**1** Presione el botón [SELECT] (arriba/abajo) mientras está en el modo de selección Phone Setting para seleccionar Delete.

**2** Presione el botón [ENTER].

**3** Presione el botón [SELECT] (arriba/abajo) para seleccionar **ALL**.

**4** Presione el botón [ENTER].

Aparecerá "DELETE?" y "ALL".

**5** Presione el botón [ENTER].

**6** Cuando se hayan eliminado los datos, aparecerá "COMPLETED".

## ***Cambio del código***

---

Se puede cambiar el código de la unidad principal. Deben usarse de 4 a 8 dígitos. El ajuste predeterminado es 1234.

**1** Presione el botón [SELECT] (arriba/abajo) mientras está en el modo de selección Phone Setting para seleccionar Change Code.

**2** Presione el botón [ENTER].

Aparecerá "Passcode" y "0\*\*\*\*\*".

**3** Presione el botón [SELECT] (arriba/abajo) para introducir números entre 0 y 9.

Arriba:

aumenta el número.

Abajo:

disminuye el número.

**4** Presione el botón [SELECT] (derecha/izquierda) para mover el cursor.

Derecha:

el cursor se mueve a la derecha.

Izquierda:

el cursor se mueve a la izquierda.

**5** Repita los Pasos 3 y 4 para introducir el código e ingresar el dígito siguiente.

**6** Presione el botón [ENTER] cuando haya introducido el código.

Aparecerá "NewPasscode?".

**7** Presione el botón [ENTER].

**8** Aparecerá "COMPLETED".

# *RECORDATORIO*

# Procedimiento de operación de seguridad de ESN

## Acerca de ESN

---

La unidad principal está equipada con una red de seguridad denominada ESN (ECLIPSE Security Network, sistema de seguridad ECLIPSE). El sistema ESN debe tener un CD de música (Key CD, CD clave) registrado en la unidad principal. Sin ese CD, no se activará ninguna de las funciones aunque la batería se reconecte después de haberse desconectado por motivos de mantenimiento o el encendido esté colocado en ACC u ON después de haber estado desactivado. El sistema ESN puede definirse o cancelarse con cualquiera de los siguientes métodos:

- Seguridad con CD clave

Puede registrar un CD de música en la unidad principal como "Key CD" (CD clave) que se usará para definir o cancelar la configuración de seguridad.

## Cómo utilizar la seguridad de ESN (CD clave)

---

### Cómo programar el CD clave

---

**1** Compruebe que la alimentación de la unidad principal esté en modo de espera (standby).

**2** Mientras presiona el botón [6], presione el botón [SCREEN] y manténgalos presionados durante más de un segundo.

Aparece el mensaje "SEC" en la pantalla y cambia al mensaje "DISC" al cabo de dos segundos.

## ATENCIÓN

---

- Si ya se ha introducido un CD, aparecerá el mensaje "SEC" y, a continuación, se abre el panel frontal y expulsa el CD.
  - Si se ha activado una seguridad, no se podrá programar el CD clave.
- 

**3** Pulse el botón [▲ (OPEN/EJECT)].

Se abrirá el panel frontal.

**4** Introduzca el CD clave en la ranura para discos.

Aparecerá el mensaje "SEC" y, a continuación, se expulsa el CD clave. El panel frontal se cerrará automáticamente.

## ATENCIÓN

---

- Si hay un problema con el CD introducido, aparecerá el mensaje "ERR" durante dos segundos y se expulsará el CD. Vuelva a introducir el CD expulsado.
  - Si aparece el mensaje "ERR" en la pantalla dos veces seguidas, aparecerá el mensaje "CHANGE" durante dos segundos. En este caso, pruebe introducir otro CD.
  - Los CD CD-ROM de MP3/WMA con protección anticopia no se pueden programar para la seguridad con CD clave.
  - El indicador de seguridad parpadeará cada vez que se apague el encendido del vehículo.
-

## Cómo cancelar el CD clave

- 1** Compruebe que la alimentación de la unidad principal esté en modo de espera (standby).
- 2** Mientras presiona el botón [6], presione el botón [SCREEN] y manténgalos presionados durante más de un segundo.  
Aparece el mensaje "SEC" en la pantalla y cambia al mensaje "DISC" al cabo de dos segundos.
- 3** Pulse el botón [▲ (OPEN/EJECT)].  
Se abrirá el panel frontal.

### ATENCIÓN

Si ya se ha introducido un CD, aparecerá el mensaje "SEC" y, a continuación, se abre el panel frontal y expulsa el CD.

- 4** Introduzca el CD clave en la ranura para discos.  
Aparecerá "CANCEL" y se expulsará el CD. ESN ahora está desactivado.

### ATENCIÓN

Si se inserta otro CD que no sea el CD clave, no se puede cancelar el registro. En este caso, el mensaje "ERR" se visualiza durante dos segundos y se activa el modo de reproducción de CD.

- 5** Presione el botón [▲ (OPEN/EJECT)].  
Se cerrará el panel frontal.

## Cómo cambiar el CD clave

- 1** En primer lugar, cancele el CD clave actual.  
Consulte el apartado "Cómo cancelar el CD clave".
- 2** A continuación, programe un nuevo CD clave.  
Consulte el apartado "Cómo programar el CD clave".

## Cómo reanudar la operación normal (seguridad de ESN desbloqueada)

Si se desconecta la alimentación mientras la seguridad de ESN está activa (se ha programado un CD clave), se deshabilitará la operación hasta que se restaure la alimentación y se desbloquee la unidad principal. Siga este procedimiento para reanudar la operación normal.

- 1** Cuando la unidad está encendida después de que se haya desconectado la alimentación de la batería, se visualiza el mensaje "SEC" durante dos segundos. Luego el mensaje cambia al mensaje "DISC". Presione el botón [▲ (OPEN/EJECT)].
- 2** Introduzca el CD clave en la ranura para discos.  
Aparecerá "OK" durante dos segundos y comenzará a reproducirse el CD.



## ATENCIÓN

- Si se introduce un CD incorrecto, aparecerá un mensaje "ERR\_" ("ERR" y el número del error) durante dos segundos. A continuación se expulsará el CD.
- Si se muestra el mensaje "ERR5" (quinta vez que se produce el error), aparecerá el mensaje [HELP] y se expulsará el CD. Si se visualiza el mensaje "HELP", realice la operación de desbloqueo de seguridad del sistema ESN siguiendo el procedimiento en "¿Qué ocurre si se introduce un CD incorrecto?" en la página 66.
- Debe utilizar el mismo CD que se usó para programar un CD clave; puede que una copia del CD no funcione correctamente.

### ¿Qué ocurre si se introduce un CD incorrecto?

1

**Tras el quinto intento sin éxito, en la pantalla se visualizará el mensaje "HELP" durante cinco segundos.**

Aparecerá "HELP" durante 5 segundos. Luego aparecerá el número de serie.

2

**Presione el botón [▲ (OPEN/EJECT)] para cerrar el panel frontal.**

3

**Mientras presiona el botón [6], también presione el botón [SCREEN/TEXT] y manténgalos presionados durante cinco segundos.**

Aparecerá "SEC" durante dos segundos. Luego aparecerá el código anti escaneo de seis dígitos.

4

**Presione el botón [SCREEN/TEXT].**

El mensaje "DISC" parpadea en la pantalla.

Tendrá cinco oportunidades más para introducir el disco correcto.

5

**Introduzca el CD clave en la ranura para discos.**

Aparecerá "OK" durante dos segundos y luego se expulsará el CD.



## ATENCIÓN

- Si se introduce un CD incorrecto, aparecerá un mensaje "ERR\_" ("ERR" y el número del error) durante dos segundos. A continuación se expulsará el CD.
- Este proceso cancela la protección para la unidad principal de ESN.

### NOTA

Si después de 5 intentos no se introduce el CD clave correcto, aparecerá "CALL" en la pantalla. Comuníquese con Eclipse para obtener ayuda.

Es fácil olvidarse del nombre del CD clave. Anote el nombre del disco como recordatorio. (Refiera a la página 124.)

## Cómo conectar/desconectar el indicador de seguridad

---

Una vez que la seguridad de ESN está activada, el indicador parpadea cuando se conecta el encendido del vehículo, avisando a posibles ladrones de que la unidad está protegida. No obstante, si no desea este método disuasorio visual, puede desactivarlo.

**1** Con la unidad principal en el modo de espera, mientras presiona el botón [2] también presione el botón [SCREEN] y manténgalos presionados durante más de un segundo.

**2** En la pantalla aparecerá el mensaje "IND. FLASH" o "IND.-----".

El mensaje "IND. FLASH" significa que el indicador de seguridad parpadeará cuando se apague el encendido del vehículo y "IND.-----" significa lo contrario. Repita los pasos anteriores para reactivar el modo de intermitencia.

## Cómo leer el número de serie electrónico

---

**1** Compruebe que la alimentación de la unidad principal esté en modo de espera (standby).

**2** Mientras presiona el botón [4], también presione el botón [SCREEN/TEXT] y manténgalos presionados durante más de un segundo.

Después de que el mensaje "ESN" aparezca en la pantalla, aparecerá un número de 8 dígitos. Éste es el Número electrónico de serie (ESN) del dispositivo. Puede usar este número para identificar su unidad Eclipse CD7200 mkII en caso de recuperación tras un robo.

# Cómo utilizar el control de audio

## Cambio a los modos de control de audio

Se pueden ajustar diversos modos de control de audio mediante este procedimiento. Consulte Configuración de la distribución de las bocinas para obtener más información.

### 1 Pulse el botón [ENTER] durante menos de un segundo para seleccionar el elemento que desea ajustar.

Cada vez que pulse el botón, los modos aparecerán en el orden que se indica a continuación.

#### Diseño de bocinas de 3 vías:

BASS → MID → TREB → LOUDNESS → SVC<sup>\*1</sup> → VOL → BASS ...

#### Diseño de 4 bocinas con subwoofer:

BALANCE<sup>\*2</sup> → FADER<sup>\*2</sup> → NON-F<sup>\*3</sup> → LOUDNESS<sup>\*2</sup> → SVC<sup>\*1</sup> → VOL → BALANCE<sup>\*2</sup>...

\*1: El ajuste no se puede realizar en el modo FM.

\*2: No puede configurarse cuando CSII está ACTIVADO.

\*3: La salida NON-F (non-fader) no está afectada por el ajuste de BASS, MID y TREB.

Modo	Función	Modo de selección rápida con dial	
		Izquierda	Derecha
BASS	Ajusta el nivel de graves.	Reduce el nivel.	Aumenta el nivel.
MID (MIDDLE)	Ajusta el nivel de medios.	Reduce el nivel.	Aumenta el nivel.
TREB (TREBLE)	Ajusta el nivel de agudos.	Reduce el nivel.	Aumenta el nivel.
SVC (Control del volumen de la fuente)	Ajusta diferentes niveles de volumen para cada modo de audio.	Reduce el nivel.	Aumenta el nivel.
FADER	Ajusta el equilibrio del sonido de las bocinas frontales y traseras	Enfatiza los altavoces traseros.	Enfatiza los altavoces frontales.
BALANCE	Ajusta el equilibrio del sonido de las bocinas derechas e izquierdas	Enfatiza las bocinas izquierdas.	Enfatiza las bocinas derechas.
NON-F (NON-FADER LEVEL)	Ajusta el nivel non-fader (no atenuante), para subwoofer.	Reduce el nivel del subwoofer.	Aumenta el nivel del subwoofer.
Sonoridad	El control de sonoridad puede activarse para enfatizar las frecuencias bajas y altas en niveles de volumen bajos. La sonoridad potencia los niveles graves y agudos en volúmenes bajos.	Seleccione OFF	Seleccione ON



**Ejemplos de configuración de SVC:**

El volumen del modo FM predeterminado (valor predeterminado: 40) se utiliza como referencia para almacenar las diferencias de volumen que se han establecido para cada modo de audio.

Modo de audio	FM	AM	CD	USB	BT-Audio
Valor predeterminado (nivel de volumen)	Referencia (40)	0 (40)	0 (40)	0 (40)	0 (40)
Configuración de SVC (nivel de volumen)	Referencia (40)	Valor de configuración de SVC +15 (55)	Valor de configuración de SVC -10 (30)	Valor de configuración de SVC +5 (45)	Valor de configuración de SVC -5 (35)
Cuando el nivel de volumen en el modo FM se ajusta de 40 a 45	45	55 → 60	30 → 35	45 → 50	35 → 40
Cuando el nivel de volumen en el modo CD se ajusta de 35 a 60	45 → 70	60 → 80*	60	50 → 75	40 → 65
Cuando el nivel de volumen en el modo AM se ajusta de 80 a 20	70 → 5	20	60 → 0*	75 → 10	65 → 0
Cuando el nivel de volumen del modo USB se ajusta de 10 a 35	5 → 30	20 → 45	0 → 20	35	0 → 25

\*: Los niveles de volumen sólo pueden ajustarse desde un mínimo de 0 hasta un máximo de 80. La diferencia de volumen se puede definir en un rango de -10 a +20.

# Cómo utilizar el modo de ajuste de sonido

## Acerca del modo de ajuste de sonido

El sistema dispone de varias funciones que permiten ajustar las características acústicas dentro del vehículo.

Elemento	Función	Página
Sound Data (Personalización de los parámetros acústicos en E-iSERV)	Descargue datos de ajuste de sonido del sitio web de E-iSERV que coincidan con el interior del vehículo y almacénelos en la unidad principal.	74
CSII (Circle surround II)	El sistema SRS Circle Surround II proporciona una exclusiva experiencia de sonido envolvente equivalente a 5,1 canales en sólo cuatro sistemas de bocinas: el descodificador Circle Surround simula 5,1 canales a partir de cualquier formato estéreo (L/R o Lt/Rt, incluyendo los datos de sonido envolvente); SRS TruBass nos permite percibir aquellos sonidos graves fundamentales perdidos mediante una respuesta psicoacústica del cerebro, que reacciona de esta forma cuando se seleccionan y amplifican cuidadosamente dos armónicos adyacentes; en cuanto a la tecnología SRS FOCUS, ésta eleva la imagen del sonido verticalmente basándose a su vez en una tecnología patentada de procesamiento del sonido digital, que tiene su origen en la teoría HRTF (función de transmisión con referencia al cabezal).  <small>SRS</small> es una marca comercial de SRS Labs, Inc. La tecnología Circle Surround II es una marca comercial registrada de SRS Labs, Inc.	75
PEQ (Ecuador paramétrico)	Quando se selecciona la distribución de altavoces de 3 vías, se puede realizar un ajuste de ecualizador paramétrico de 5 bandas para cada intervalo de altos y medios, además de un ajuste de 1 banda para el intervalo de bajos. Si se selecciona una distribución de altavoces de 4 vías, se puede ajustar un ecualizador paramétrico de 7 bandas.	76
Alineación de tiempo (Time Alignment)	Se pueden ajustar el tiempo de retraso y el nivel del sonido de cada altavoz para corregir cualquier discordancia de fase del sonido resultante de la posición de escucha.	79
X-Over (Cruce)	A cada bocina se asignan bandas de frecuencia especificadas para mejorar la integración del sonido.	79
Harmonizer (Armonizador múltiple)	Quando el sonido original se convierte a MP3/WMA, formato ATRAC3, se pueden comprimir los intervalos de frecuencia que no son generalmente audibles para el oído humano. El armonizador se puede utilizar para reproducir estos sonidos comprimidos de la forma más cercana a los originales para poder disfrutar de un sonido claro y potente.	80
Non-F setting (Ajuste no atenuante)	Se puede realizar un ajuste del subwoofer.	81
SP Layout (Distribución de los altavoces)	La distribución de los altavoces se puede configurar como un sistema de 3 vías o 4 altavoces.	81

## Acerca del ecualizador paramétrico

En el interior del vehículo se utiliza una variedad de materiales para fabricar los asientos y las ventanas. Estos materiales absorben y reflejan el sonido de distintos modos, por lo que el ecualizador paramétrico le permite ajustar los picos y depresiones de las características de la frecuencia dentro del vehículo para compensarlos.

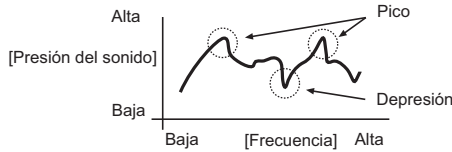

Un "ecualizador" es una función que corrige estos picos y depresiones para nivelar las características de la frecuencia. No obstante, con un ecualizador gráfico normal, la frecuencia media y el Q (agudeza y ancho de banda) son fijos para corregir las bandas vecinas. La cantidad de corrección de la distorsión en los picos y depresiones está limitada. Un "ecualizador paramétrico" le permite ajustar la frecuencia media, el Q (agudeza y ancho de banda) y obtener niveles variable para realizar ajustes para encontrar áreas de la banda de frecuencia.

[Características del ecualizador paramétrico]

1. La frecuencia media se puede modificar.

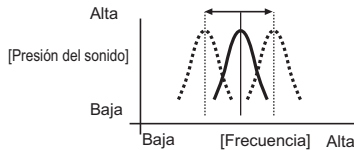

2. La ganancia se puede modificar.

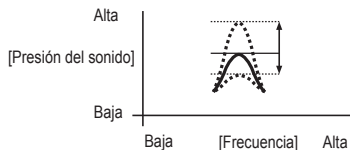

3. El Q (agudeza/ancho de banda) se puede modificar.

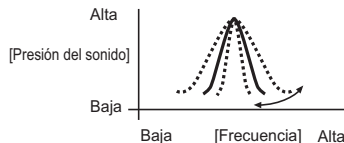

## Acerca de la alineación de tiempo

Con los sistemas de sonido para automóviles, la posición de instalación de los altavoces y la posición del oyente hacen que las distancias del oyente hasta los altavoces izquierdos y derechos sean casi siempre distintas. En cambio, estas diferencias de distancia del oyente hasta cada altavoz significan que el tiempo requerido para que el sonido llegue al oyente es diferente para cada altavoz. El resultado de ello es que las fases de cada altavoz (polarización) no coinciden y el sonido deja de ser natural, como si la etapa de sonido no fuera suficientemente amplia. La función de "alineación de tiempo" corrige el tiempo que tardan las ondas sonoras en llegar al oyente para fijar la fase óptima para la posición de escucha para que el sonido sea más expansivo, como si se escuchara en una etapa de sonido.

El método de ajuste básico conlleva la medición de las distancias reales a cada altavoz y el cálculo de las diferencias de distancia del altavoz más lejano para derivar el retraso de tiempo del sonido de cada altavoz.

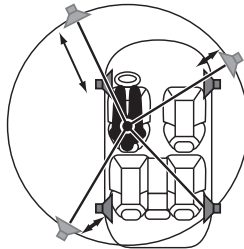

## Acerca del cruce

La banda de frecuencia que se almacena en soportes de audio como un CD es un intervalo bastante amplio de entre 20 Hz a 20 kHz, y es complicado que un solo altavoz pueda reproducir todas las frecuencias, incluso en un intervalo tan amplio.

A causa de ello, se pueden utilizar varios altavoces, con distintas bandas de frecuencia (como agudos, medios y graves) repartidas en cada altavoz para poder reproducir intervalos amplios de frecuencia. La función de cruce ("Crossover") se utiliza para repartir los intervalos de frecuencia que se reproducen en cada altavoz según las unidades de altavoces instalados y la distribución de los mismos, para obtener el máximo nivel de rendimiento de los altavoces y las características de frecuencia más estables.

La función de cruce incluye un filtro de paso de altos (HPF) para reproducir sonidos agudos y un filtro de paso de bajos (LPF) para reproducir sonidos graves. Además, los filtros HPF y LPF se utilizan conjuntamente para reproducir sonidos en el intervalo de medios.

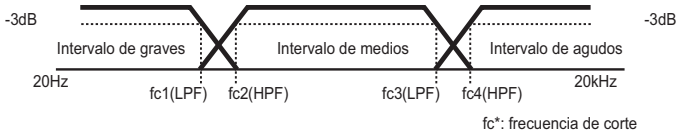

Por ejemplo, cuando se ajusta el HPF, las frecuencias que son más bajas que la especificada se van amortiguando progresivamente, en vez de no reproducirlas. La función de ajuste "slope" (pendiente) se utiliza para ajustar estas características de amortiguación.

Las características de la pendiente de un filtro son tales que con valores mayores de pendiente (por ejemplo 12 dB/oct), la pendiente se hace más inclinada, por lo que la cantidad de mezcla de sonido en las bandas vecinas es menor y sólo se reproduce la banda objetivo. Sin embargo, también provoca la fusión del sonido entre los altavoces para empobrecerse y dar como resultado una distorsión mayor.

- La función de cruce es un filtro que asigna las bandas de frecuencia especificadas.
- Un filtro de paso de altos (HPF) es un filtro que corta las frecuencias que son menores que la especificada (intervalo de graves) y permite el paso de frecuencias mayores (intervalo de agudos).
- Un filtro de paso de bajos (LPF) es un filtro que corta las frecuencias que son mayores que la especificada (intervalo de agudos) y permite el paso de frecuencias menores (intervalo de graves).
- La pendiente es el nivel de señal en que las frecuencias que son un octavo mayor o un octavomenor se amortiguan.

Cuando se selecciona una distribución de 4 altavoces, se corresponde con sistemas de altavoces básicos que comprenden altavoces delanteros, traseros y un subwoofer adicional si es necesario. En tales casos, el cruce se puede utilizar para aplicar el HPF a los altavoces frontales y traseros y el LPF al subwoofer para que funda adecuadamente el sonido de todos los altavoces.

Cuando se selecciona el diseño de 3 vías, los ajustes se pueden realizar para adaptarlos al sistema, donde los altavoces frontales, traseros y la salida no atenuante pueden variar entre altos (Hi), medios (Mid) o bajos (Low) y los altavoces se pueden combinar según cada intervalo (intervalo de agudos: tweeter, intervalo de medios: Mid, intervalo de graves: woofer) para ofrecer una reproducción de 3 vías. En este caso, la función de cruce se puede utilizar para ajustar los intervalos de reproducción para que el HPF se aplique a los altavoces del intervalo de agudos, el HPF y el LPF se aplican a los altavoces del intervalo de medios y el LPF se aplica a los altavoces de intervalo de graves para que el sonido de todos los altavoces se funda adecuadamente.

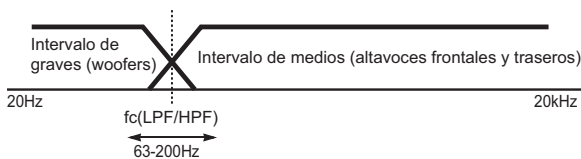

## Acerca de la personalización de sonido de E-iSERV

Los ajustes del ecualizador paramétrico, la alineación de tiempo y el cruce se pueden ajustar directamente con la unidad principal o bien mediante la página web de ECLIPSE. En la página Web de ECLIPSE (E-iSERV) se pueden efectuar los siguientes ajustes de calidad:

- Ecualizador paramétrico automático

Se puede utilizar para corregir automáticamente la distorsión en las características de frecuencia (picos y depresiones) según los resultados de la medición de las características de frecuencia del interior del vehículo.

- Ajustes de alineación de tiempo y cruce

Tanto el ajuste del modo de sonido como otros ajustes, aparte del ajuste de esta unidad principal, se pueden realizar mediante el sitio web de ECLIPSE.

- Modo personalizado

Gracias al modo de personalización, la personalización de sonido de E-iSERV le permite realizar ajustes aún más precisos que los disponibles con sólo la unidad principal.

Siga el procedimiento siguiente para realizar ajustes de la calidad del sonido a través de la página web de ECLIPSE (E-iSERV):

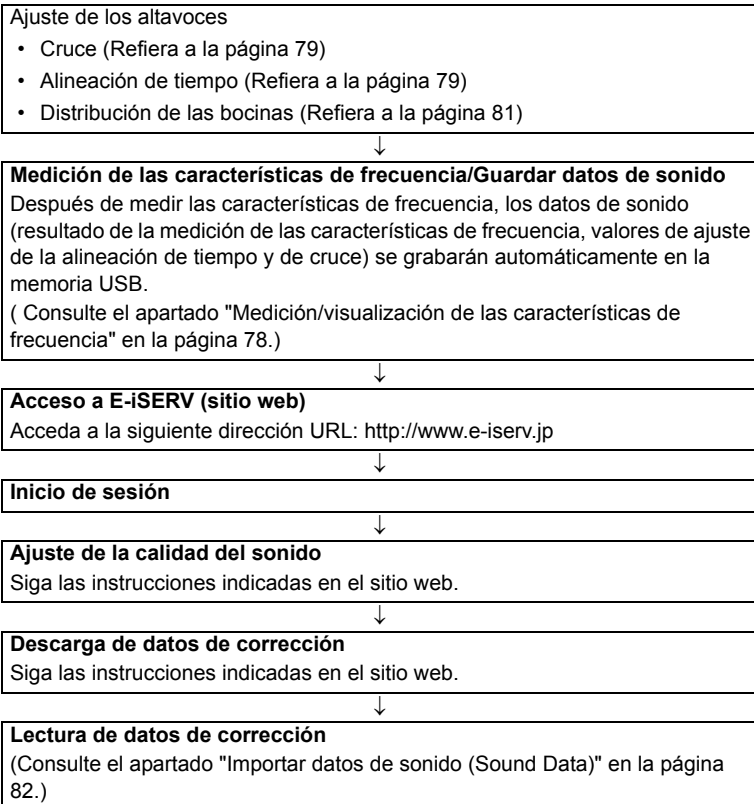

## Cambio al modo de ajuste de sonido

### 1 Presione el botón [M/MENU] durante más de un segundo.

Se activará el modo de selección de menú.

### 2 Presione el botón [SELECT] (arriba/abajo) para seleccionar SOUND.

### 3 Pulse el botón [ENTER].

Se activará el modo de selección de sonido.

### 4 Presione el botón [SELECT] (arriba/abajo) para seleccionar un elemento de ajuste.

Cada vez que se presiona el botón, cambia el elemento de ajuste.

Se pueden seleccionar los siguientes elementos de ajuste según la configuración de la distribución de las bocinas (refiera a la página 81):

Si se selecciona la distribución de 4 bocinas:

CS II ↔ PEQ ↔ Time Align ↔  
X-Over ↔ Harmonizer ↔ NF Setting ↔  
Sound Data ↔ SP Layout ↔ Custom  
Mode ↔ CSII...

Si se selecciona el diseño de bocinas de 3 vías:

PEQ ↔ Time Align ↔ X-Over ↔  
Harmonizer ↔ NF Setting ↔ Sound  
Data ↔ SP Layout ↔ Custom Mode ↔  
PEQ ↔ ...

### 5 Pulse el botón [ENTER].

Se cambia el modo de ajuste.

## Ajuste de Circle Surround II (CSII)

Se puede realizar un ajuste de CSII y TruBass (activado/desactivado).

### 1 Presione el botón [SELECT] (arriba/abajo) para seleccionar CSII.

### 2 Presione el botón [ENTER].

Se activará el modo de ajuste de CSII.

### 3 Presione el botón [SELECT] (arriba/abajo).

Presione el botón [SELECT] (arriba/abajo) para seleccionar los modos de CSII de la siguiente forma:

LOW ↔ HI ↔ OFF ↔ LOW ...

### 4 Presione el botón [SELECT] (derecha/izquierda).

Cuando CSII está ajustado en HI o LOW, el ajuste de TruBass se puede activar o desactivar.

Derecha:  
activa TruBass.

Izquierda:  
desactiva TruBass.

La visualización de TruBass aparece sombreada si el efecto TruBass está desactivado.

Se aplicará la configuración seleccionada.

## Ajuste del ecualizador paramétrico (PEQ)

Si se selecciona la distribución de 4 altavoces, se pueden ajustar ecualizadores paramétricos de 7 bandas.

Si se selecciona la distribución de bocinas de 3 vías, se pueden ajustar ecualizadores paramétricos de 11 bandas para el intervalo de altos, medios y bajos.

(Para conocer más información sobre el ajuste de la distribución de las bocinas, consulte el apartado "Ajuste de la distribución de los altavoces (SP Layout)" en la página 81.)

Cada banda se puede configurar en las siguientes frecuencias medias:

Si se selecciona el diseño de cuatro altavoces

Banda	Frecuencia ajustable (Hz)
1	63, 80, 100
2	125, 160, 200
3	250, 315, 400, 500
4	630, 800, 1 k, 1,25 k
5	1,6 k, 2 k, 2,5 k, 3,15 k
6	4 k, 5 k, 6,3 k, 8 k
7	10 k, 12,5 k, 16 k

Si se selecciona el diseño de altavoces detres vías

Canal	Banda	Frecuencia ajustable (Hz)
Hi (alto)	Hi 1	200, 250, 315, 400, 500, 630, 800, 1 k, 1,25 k, 1,6 k, 2 k, 2,5 k, 3,15 k, 4 k, 5 k, 6,3 k, 8 k, 10 k, 12,5 k, 16 k
	Hi 2	
	Hi 3	
	Hi 4	
	Hi 5	
Mid (medio)	Mid 1	63, 80, 100, 125, 160, 200, 250, 315, 400, 500, 630, 800, 1 k, 1,25 k, 1,6 k, 2 k, 2,5 k, 3,15 k, 4 k, 5 k, 6,3 k, 8 k, 10 k, 12,5 k, 16 k
	Mid 2	
	Mid 3	
	Mid 4	
	Mid 5	
Low (baja)	Baja	20, 25, 31.5, 40, 50, 63, 80, 100, 125, 160, 200, 250

### ATENCIÓN

No es posible definir más de una banda en el mismo canal y frecuencia media. Cambie la frecuencia media de la banda actual o bien cambie la frecuencia media de otra banda.

**1**

**Presione el botón [SELECT] (arriba/abajo) para seleccionar PEQ.**

**2**

**Pulse el botón [ENTER].**

Se activará el modo de ajuste de PEQ.



**3** Presione el botón [ENTER] para seleccionar la banda que se ajustará.

Cada vez que pulse el botón la banda cambiará en el orden siguiente.

Si se selecciona el diseño de cuatro altavoces:

1 → 2 → 3 → 4 → 5 → 6 → 7 → 1 → ...

Si se selecciona el diseño de altavoces de tres vías:

Hi 1 → Hi 2 → Hi 3 → Hi 4 → Hi 5 →  
Mid 1 → Mid 2 → Mid 3 → Mid 4 → Mid 5 → Low → Hi 1 → ...

**4** Pulse el botón [SELECT] (derecha/izquierda) para seleccionar la frecuencia que se ajustará.

**5** Presione el botón [SELECT] (arriba/abajo) durante menos de un segundo para ajustar el nivel de frecuencia.

Arriba:  
aumenta el nivel.

Abajo:  
disminuye el nivel.

**6** Presione el botón [SELECT] (arriba/abajo) durante más de un segundo para ajustar el patrón de curvas Q.

Cada vez que presione el botón, el patrón de curvas Q cambiará en el siguiente orden.

WIDE ↔ Mid WIDE ↔ NORMAL ↔  
Mid NARROW ↔ NARROW ↔  
WIDE ↔ ...

**7** Repita los pasos 3 al 6 para modificar la configuración de los canales y las bandas.

**8** Mantenga presionado un botón del [1] al [5] durante más de dos segundos para preseleccionar un valor de ajuste.

El valor definido siguiendo los pasos anteriores sobrescribe el valor preseleccionado.

Los ajustes de alineación de tiempo y cruce también se almacenarán en este momento.

## Selección de un modo de ecualización de la memoria

Presione un botón predefinido para seleccionar el modo de ecualización definido en la memoria para ese botón. Los botones que definen los modos de ecualización en memoria se denominan botones predefinidos.

**1** Seleccione un botón del [1] al [5] y presiónelo durante menos de un segundo con el modo de ajuste de PEQ activado.

Se recuperará el patrón predefinido en la memoria.

## ATENCIÓN

Si se cambia el valor predefinido, la visualización aparece de la siguiente forma:

P O  
▲ Del 1 al 5 (nº de canal predefinido)

## Medición/visualización de las características de frecuencia

---

Las características de frecuencia dentro del vehículo pueden medirse y visualizarse en la pantalla. El resultado de la medición se puede utilizar cuando se ajusta el ecualizador paramétrico. Este resultado también es necesario para corregir automáticamente el ajuste del ecualizador paramétrico mediante la personalización de sonido de E-iSERV.

### ATENCIÓN

---

- Ajuste la alineación de tiempo (refiera a la página 79) y el cruce (refiera a la página 79) antes de medir las características de frecuencia.
  - Cuando se miden las características de frecuencia, los ajustes de CSII y sonoridad se cancelan automáticamente.
  - Cierre todas las puertas y las ventanillas mientras se realiza la medición.
- 

### PRECAUCIÓN

Para facilitar la medición de las características de frecuencia, se avisa que pueden ocurrir leves errores en los datos de medición en algunas circunstancias cuando se utiliza esta función. Además, no es equivalente a las mediciones precisas que pueden realizar los dispositivos de medición de los especialistas.

## Visualización de los resultados de la medición y almacenamiento en la memoria USB

---

1

**Conecte el conector RCA del micrófono opcional (MEI-100) al L-CH de la clavija AUX de la unidad principal.**

Alinee el micrófono con la posición real de escucha e instálelo en el reposacabezas o en otro dispositivo adecuado. (Instale el micrófono con cinta o una cuerda.) Si desea guardar los datos, conecte la memoria USB.

2

**Presione el botón [6] durante menos de un segundo en la pantalla PEQ.**

Tras presionar el botón, se iniciará una cuenta regresiva de 10 segundos. Abandone el vehículo en ese momento.

Después de diez segundos, se emitirá ruido rosa por las bocinas y se iniciará la medición de las características de frecuencia. Durante el transcurso de la medición aparece el mensaje "Measuring" en la pantalla.

Cuando la medición haya finalizado, los resultados aparecerán en la pantalla. Puede ajustar el volumen (girando el botón [VOL]) y reiniciar la medición mientras la medición está en curso.

Pulse el botón [6] otra vez para cancelar la medición.

El resultado de la medición se puede utilizar cuando se ajusta el ecualizador paramétrico.

### ATENCIÓN

---

No reproduzca música de la memoria USB mientras mide las características de frecuencia.

---

## Ajuste de la alineación de tiempo (Time Alignment)

Se pueden ajustar el tiempo de retraso y el nivel del sonido de cada bocina para corregir cualquier discordancia en la fase del sonido resultante de la posición de escucha. (Para conocer más información sobre la selección de la distribución de las bocinas refiera a la página 81.)

**1** Presione el botón [SELECT] (arriba/abajo) para seleccionar Time Align.

**2** Pulse el botón [ENTER].

Se activará el modo de ajuste de la alineación de tiempo.

**3** Pulse el botón [ENTER] para seleccionar la banda de altavoz que se ajustará.

Cada vez que pulse el botón la banda cambiará en el orden siguiente.

Distribución de 4 bocinas:

FL → FR → RL → RR → SW →  
FL → ...

Distribución de bocinas de 3 vías:

HL → HR → ML → MR → LL → LR →  
HL → ...

**4** Presione el botón [SELECT] (derecha/izquierda) para ajustar el tiempo de retraso del sonido.

El tiempo de retraso se puede ajustar entre 0,0 y 10,0 ms (0,1 ms para la unidad principal).

Derecha:  
aumenta el tiempo.

Izquierda:  
disminuye el tiempo.

## ATENCIÓN

- En el siguiente ejemplo puede conocer el método para calcular el tiempo de retraso.  
 $A = (B - C) / 34$   
 A: Tiempo de retraso (ms)  
 B: distancia desde la posición de escucha a la bocina más alejada (cm)  
 C: distancia desde la posición de escucha hasta la bocina que se ajustará (cm)

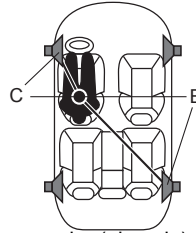

Posición de escucha (ejemplo):

Asiento del conductor (izquierdo)

B: 200 (cm)

C: 50 (cm)

Delay time =  $200 \text{ (cm)} - 50 \text{ (cm)} / 34$   
 = aprox. 4,4 (ms)

**5** Presione el botón [SELECT] (arriba/abajo) para ajustar el nivel.

Arriba:  
aumenta el dB.

Abajo:  
disminuye el dB.

## Ajuste de cruce (X-Over)

A cada bocina se asignan bandas de frecuencia especificadas para mejorar la integración del sonido.

**1** Presione el botón [SELECT] (arriba/abajo) para seleccionar el X-Over.

**2** Pulse el botón [ENTER].

Se activará el modo de ajuste de cruce.

**3 Presione el botón [ENTER] para definir el canal de ajuste de cruce.**

Cada vez que pulse el botón el canal cambiará en el orden siguiente.

Distribución de 4 bocinas:

Front → Rear → Woofer → Front → ...

Distribución de bocinas de 3 vías:

HPF → Mid-LPF → Mid-HPF → LPF → HPF → ...

**4 Pulse el botón [SELECT] (derecha/izquierda) para seleccionar la frecuencia de corte.**

Cada vez que presione el botón, la frecuencia cambiará en el siguiente orden.

Distribución de 4 bocinas:

Frontal/trasero:

63 Hz ↔ 80 Hz ↔ 100 Hz ↔ 125 Hz ↔ 160 Hz ↔ 200 Hz ↔ 250 Hz ↔ 315 Hz ↔ 400 Hz ↔ 500 Hz ↔ 630 Hz ↔ 800 Hz ↔ 1kHz ↔ 1.25kHz ↔ 1.6 kHz ↔ 2 kHz ↔ 2.5 kHz ↔ 3.15 kHz ↔ 4kHz ↔ 5kHz ↔ 6.3 kHz ↔ 8kHz ↔ 10 kHz

Woofer:

20 Hz ↔ 25 Hz ↔ 31.5 Hz ↔ 40 Hz ↔ 50 Hz ↔ 63 Hz ↔ 80 Hz ↔ 100 Hz ↔ 125 Hz ↔ 160 Hz ↔ 200 Hz

Distribución de bocinas de 3 vías:

M-LPF/Hi:

200 Hz ↔ 250 Hz ↔ 315 Hz ↔ 400 Hz ↔ 500 Hz ↔ 630 Hz ↔ 800 Hz ↔ 1 kHz ↔ 1,25 kHz ↔ 1,6 kHz ↔ 2 kHz ↔ 2,5 kHz ↔ 3,15 kHz ↔ 4 kHz ↔ 5 kHz ↔ 6,3 kHz ↔ 8 kHz ↔ 10 kHz

M-HPF/Low:

20 Hz ↔ 25 Hz ↔ 31,5 Hz ↔ 40 Hz ↔ 50 Hz ↔ 63 Hz ↔ 80 Hz ↔ 100 Hz ↔ 125 Hz ↔ 160 Hz ↔ 200 Hz

**5 Presione el botón [SELECT] (arriba/abajo) para definir la pendiente.**

La pendiente puede definirse en "Pass", "6dB/oct", "12dB/oct", "18dB/oct" o "24dB/oct".

Arriba:

la pendiente se suaviza.

Abajo:

la pendiente es más inclinada.

**6 Repita los pasos 3 al 5 para modificar la configuración de los canales.**

**Ajuste del armonizador múltiple (Harmonizer)**

Esta función utiliza la síntesis de armónicos para restaurar el componente de alta frecuencia que se pierde como resultado del proceso de compresión, para que se pueda obtener un sonido más natural durante la reproducción de MP3/WMA, memoria USB.

**1 Presione el botón [SELECT] (arriba/abajo) para seleccionar Harmonizer.**

**2 Pulse el botón [ENTER].**

Se activará el modo de ajuste del armonizador.

**3 Presione el botón [SELECT] (arriba/abajo) para seleccionar un elemento de ajuste.**

Cuando se pulsa el botón, el elemento de ajuste cambia en el orden siguiente.

... ↔ Low ↔ Hi ↔ OFF ↔ ...

Hi: gran eficacia

Low: baja eficacia

Se aplicará la configuración seleccionada.

## Ajuste no atenuante (Non-F Setting)

---

- Fase no atenuante (Phase)  
La fusión del sonido entre los altavoces frontal y trasero y el woofer se puede mejorar seleccionando la fase. Cambie la fase a una que permita a los altavoces combinarse sin desarmonía.
- Salida no atenuante (Output)  
La salida no atenuante puede ser estéreo o mono. Seleccione el método que coincida con el método de salida del sistema subwoofer conectado a la unidad principal.

**1** Presione el botón [SELECT] (arriba/abajo) para seleccionar NF Setting.

**2** Presione el botón [ENTER].

El modo de ajuste sin atenuación se activará.

## Ajuste de la fase no atenuante (Phase)

---

**1** Presione el botón [SELECT] (arriba/abajo) para seleccionar Phase.

**2** Presione el botón [SELECT] (derecha/izquierda) para seleccionar Reverse o Normal.

Derecha:  
Reverse (inversa)

Izquierda:  
Normal

## Ajuste de salida no atenuante (Output)

---

**1** Presione el botón [SELECT] (arriba/abajo) para seleccionar Output.

**2** Presione el botón [SELECT] (derecha/izquierda) para seleccionar Monaural o Stereo.

Derecha:  
Monaural

Izquierda:  
Stereo

## Ajuste de la distribución de los altavoces (SP Layout)

---

En función de la distribución de los altavoces, se puede elegir entre sistemas de 3 vías y 4 altavoces. (Seleccione una configuración antes de ajustar el PEQ, la alineación de tiempo o el cruce.)

**1** Presione el botón [SELECT] (arriba/abajo) para seleccionar SP Layout.

**2** Pulse el botón [ENTER].

Se activará el modo de configuración de la disposición de los altavoces.

**3** Presione el botón [SELECT] (arriba/abajo) para seleccionar 3 WAY o 4 SP+SW.

**4** Pulse el botón [ENTER] durante más de cinco segundos.

Aparecerá "OK?".

**5** Pulse el botón [ENTER] durante menos de un segundo.



## PRECAUCIÓN

Cuando cambie entre los modos 3 WAY y 4 SP+SW, asegúrese de que el volumen esté en 0.

## Importar datos de sonido (Sound Data)

Los datos de sonido ajustados por el sitio web de E-iSERV se pueden descargar a un CD-R o una memoria USB e importar a la unidad principal.

**1** Presione el botón **[SELECT]** (arriba/abajo) para seleccionar Sound Data.

**2** Pulse el botón **[ENTER]**.

Se activará el modo de importación de datos de sonido.

**3** Presione el botón **[SELECT]** (arriba/abajo) para seleccionar el tipo de soporte (Disco o USB).

**4** Pulse el botón **[ENTER]**.

- Si selecciona un CD-R: el panel frontal se abrirá automáticamente. Aparecerá "INSERT DISC".
- Si selecciona un dispositivo de almacenamiento USB: aparecerá "CONNECT USB".

**5** Introduzca el CD-R o contacte la memoria USB.

Los archivos se leerán automáticamente.

**6** Presione el botón **[SELECT]** (arriba/abajo) para seleccionar un archivo.

**7** Pulse el botón **[ENTER]**.

**8**

Seleccione uno de los botones del **[1]** al **[5]** y manténgalo presionado durante más de dos segundos.

El archivo seleccionado se grabará en el botón seleccionado.

El CD-R se expulsará automáticamente cuando finalice la grabación.

La visualización volverá a la pantalla de selección de archivos.



## ATENCIÓN

Para cargar los datos en la unidad principal, tiene que crear una carpeta especial. Para mayor información acerca de la creación de una carpeta, consulte el sitio web de E-iSERV.



## PRECAUCIÓN

- No conecte el encendido ni conecte o desconecte la unidad principal (ni extraiga el panel frontal de la unidad principal) mientras se esté realizando la lectura de datos. La lectura de datos se interrumpirá y los datos se podrían dañar.
- Sólo se puede utilizar el botón **[VOL]** mientras el sistema está leyendo los datos.

## Lectura de los datos del modo personalizado (Custom Mode)

---

Los valores (ecualizador paramétrico, alineación de tiempo y valores de ajuste de cruce) se pueden ajustar utilizando el modo personalizado del sitio web. Ajuste los valores siguiendo las instrucciones de la pantalla de procedimientos de E-iSERV y descargue los datos a un CD-R o una memoria USB.

**1** Presione el botón **[SELECT]** (arriba/abajo) para seleccionar **Custom Mode**.

**2** Pulse el botón **[ENTER]**.

El modo cambiará al modo personalizado.

**3** Introduzca un CD-R o conecte una memoria USB que contenga datos.

**4** Presione el botón **[SELECT]** (arriba/abajo) para seleccionar **ON** u **OFF**.

En caso de que no existan datos de personalización, aparecerá el mensaje "NO DATA".



### ATENCIÓN

---

Los valores de PEQ, alineación de tiempo y cruce no se pueden ajustar si el modo personalizado está activado. Para ajustar estos valores, desactive el modo personalizado.

---

# Realizar cambios con el modo de ajuste de visualización

Este modo le permite ajustar el brillo de la pantalla, cambiar el color de iluminación de los botones, etc.

## Cambio al modo de ajuste de visualización

- 1 Presione el botón [MENU] durante más de un segundo.**  
Se activará el modo de selección de menú.

- 2 Presione el botón [SELECT] (arriba/abajo) para seleccionar DISP.**

- 3 Pulse el botón [ENTER].**  
Se activará el modo de ajuste de visualización.

- 4 Presione el botón [SELECT] (arriba/abajo) para seleccionar un elemento de ajuste.**  
Cuando se pulsa el botón, el elemento de ajuste cambia en el orden siguiente.

Bright ↔ Illumination ↔ DISP Type ↔  
DISP Data ↔ Scroll Type ↔  
Bright ↔ ...

- 5 Pulse el botón [ENTER].**  
Se podrá desplazar entre los distintos modos de ajuste.

## Cambio del brillo (Bright)

El ajuste predeterminado es el de brillo máximo (5).

- 1 Presione el botón [SELECT] (arriba/abajo) para seleccionar Bright.**

- 2 Pulse el botón [ENTER].**  
Se activará el modo de ajuste de brillo.

- 3 Presione el botón [SELECT] (derecha/izquierda) para ajustar el brillo.**

Derecha:  
aumenta el nivel de brillo.  
Izquierda:  
disminuye el nivel de brillo.

- 4 Pulse el botón [ENTER].**  
Se aplicará la configuración seleccionada.

## Cambio del color de la iluminación

Puede cambiar el color de iluminación de los botones del modo que se indica a continuación.

- 1 Presione el botón [SELECT] (arriba/abajo) para seleccionar Illumination.**

- 2 Pulse el botón [ENTER].**  
Se activará el modo de ajuste de iluminación.

- 3 Presione el botón [SELECT] (arriba/abajo).**  
Presione el botón [SELECT] (arriba/abajo) para seleccionar el color de iluminación de la siguiente forma:

Blue/Red ↔ Blue/Green ↔ Blue/Amber  
↔ All Red ↔ All Green ↔ All Amber ↔  
Blue/Red ↔ ...



**4 Pulse el botón [ENTER].**

Se aplicará la configuración seleccionada.

## Cambio del tipo de visualización (DISP Type)

---

Puede cambiar también el tipo de visualización (fondo o analizador de espectros).

**1 Presione el botón [SELECT] (arriba/abajo) para seleccionar DISP Type.**
**2 Pulse el botón [ENTER].**

Se activará el modo de ajuste del tipo de visualización.

**3 Presione el botón [SELECT] (arriba/abajo) para seleccionar un elemento de ajuste.**

Cuando se pulsa el botón, el elemento de ajuste cambia en el orden siguiente.

Background ↔ S/A ↔ Background ↔ ...

**4 Pulse el botón [ENTER].**

Se podrá desplazar entre los distintos modos de ajuste.

## Se podrá desplazar entre los distintos modos de ajuste.

---

**1 Presione el botón [SELECT] (arriba/abajo) para seleccionar Background.**
**2 Pulse el botón [ENTER].**

Se activará el modo de ajuste del fondo.

**3 Presione el botón [SELECT] (arriba/abajo) para seleccionar un elemento de ajuste.**

Cada vez que pulse el botón, el fondo cambiará en el orden siguiente.

Motion picture1 ↔ Motion picture2 ↔  
Motion picture1 ↔...

**4 Pulse el botón [ENTER].**

Se aplicará la configuración seleccionada.

## Cambio del analizador de espectros (S/A)

---

Puede cambiar el tipo de analizador de espectros que se visualizará.

**1 Presione el botón [SELECT] (arriba/abajo) para seleccionar S/A (Sensitivity).**
**2 Pulse el botón [ENTER].**

Se activará el modo de ajuste del tipo de analizador de espectros.

**3 Presione el botón [SELECT] (arriba/abajo) para seleccionar un elemento de ajuste.**

Cada vez que pulse el botón, el tipo de analizador de espectros cambiará en el orden siguiente.

Type 1 ↔ Type 2

**4 Pulse el botón [ENTER].**

Se aplicará la configuración seleccionada.

## Importar datos de visualización (DISP Data)

Pueden descargarse pantallas del sitio web de ECLIPSE (E-ISERV) y utilizarse en lugar de las imágenes en movimiento preconfiguradas. Descargue los datos siguiendo las indicaciones suministradas en el sitio web de ECLIPSE (E-ISERV). Después de descargar los datos en su PC, cópielos en un CD-R o una memoria USB e impórtelos a la unidad principal (URL:<http://www.e-iserv.jp>). Se pueden descargar aplicaciones para crear imágenes en movimiento que le permitirán diseñar su propia pantalla. Se pueden crear pantallas siguiendo los siguientes pasos:

Seleccione varias páginas de imágenes para utilizar en su composición.



Acceda al sitio web de ECLIPSE.  
(URL: <http://www.e-iserv.jp>)



Descargue el programa de edición de imágenes originales de ECLIPSE (Cutting Board) siguiendo las instrucciones del sitio web.



Con el programa de edición de imágenes (Cutting Board), ajuste el tamaño de las imágenes de la visualización. Para editar las imágenes, siga las instrucciones del programa de edición.



Convierta las imágenes editadas en imágenes en movimiento con las instrucciones del programa de edición de imágenes (Cutting Board).



Copie las imágenes en un CD-R o en una memoria USB.



Importe a la unidad principal.

**1** Presione el botón [SELECT] (arriba/abajo) para seleccionar DISP Data.

**2** Pulse el botón [ENTER].

Se activará el modo de importación de datos de visualización.

**3** Presione el botón [SELECT] (arriba/abajo) para seleccionar el tipo de soporte.

**4** Pulse el botón [ENTER].

- Cuando se utiliza un CD-R: aparecerá "INSERT DISC" y el panel frontal se abrirá de manera automática. Si ya hay un CD cargado en la unidad principal, éste se expulsará automáticamente.
- Cuando se utiliza una memoria USB: aparecerá "CONNECT USB" hasta que la memoria USB se conecta a la unidad principal. Cuando ya se haya conectado una memoria USB que contenga datos, la unidad comenzará a leer los datos inmediatamente tras presionar el botón [ENTER].

**5** Introduzca el soporte seleccionado.

**6** Presione el botón [▲ (OPEN/EJECT)] para cerrar el panel frontal.

**7** Presione el botón [SELECT] (arriba/abajo) para seleccionar los archivos.

**8** Pulse el botón [ENTER].

**9** Presione el botón [SELECT] (arriba/abajo) para seleccionar los datos de imágenes que desea sobrescribir.

**10** Pulse el botón [ENTER].

Inicie la importación de los datos a la unidad principal. Si los datos ya se han importado, se sobrescribirán. Cuando se hayan importado los datos aparecerá el mensaje [Completed]. El panel frontal se abrirá automáticamente y el CD-R se expulsará. Presione el botón [▲] (OPEN/EJECT)] para cerrar el panel frontal.

**⚠ PRECAUCIÓN**

Si en el CD-R o en la memoria USB no se encuentra un archivo con el tipo de datos que usted ha seleccionado, se visualizará el mensaje "NO DATA" y se volverá a la pantalla anterior.

**📖 ATENCIÓN**

- Al reproducir un archivo de música a partir de una memoria USB, los datos de E-iSERV almacenados en la memoria USB no se podrán leer en la unidad principal.
- Para cargar los datos en la unidad principal, tiene que crear una carpeta especial. Para mayor información acerca de la creación de una carpeta, consulte los manuales de E-iSERV.

**⚠ PRECAUCIÓN**

- No conecte el encendido ni conecte o desconecte la unidad principal (ni extraiga el panel frontal de la unidad principal) mientras se esté realizando la lectura de datos. La lectura de datos se interrumpirá y los datos podrían dañarse.
- Sólo se puede utilizar el botón [VOL] mientras el sistema está leyendo los datos.

**Cambio del tipo de desplazamiento (Scroll Type)**

Es posible modificar el tipo de desplazamiento de la visualización del texto.

**1** Presione el botón [SELECT] (arriba/abajo) para seleccionar el tipo de desplazamiento.

**2** Pulse el botón [ENTER].

Se activará el modo de ajuste del tipo de desplazamiento.

**3** Presione el botón [SELECT] (arriba/abajo) para seleccionar el tipo de desplazamiento.

Cada vez que presione el botón, el tipo de desplazamiento cambiará en el siguiente orden.

Once ↔ Repeat

Una vez:

el texto se desplaza una vez antes de pasar a una visualización fija

Repetir:

el texto se desplaza repetidamente

Se aplicará la configuración seleccionada.

# Realizar cambios con el modo de función

Se pueden realizar una gran variedad de cambios de la configuración.

## Cambiar el modo de función

### 1 Presione el botón [☰/MENU] durante más de un segundo.

Se activará el modo de selección de menú.

### 2 Presione el botón [SELECT] (arriba/abajo) para seleccionar FUNC, y luego presione el botón [ENTER].

El modo función se activará.

### 3 Presione el botón [SELECT] (arriba/abajo) para seleccionar un elemento de ajuste.

Cuando se pulsa el botón, el elemento de ajuste cambia en el orden siguiente.

STATION NAME\*<sup>1</sup> ↔ DISC TITLE\*<sup>2</sup> ↔  
GUIDE TONE ↔ Clock ON/OFF ↔  
Clock Adjust ↔ Demo ↔ HD RADIO\*<sup>3</sup>  
↔ AUX ON/ OFF\*<sup>4</sup> ↔ AUX Sens\*<sup>4</sup> ↔ S/  
A Sens ↔ Steering SW ↔ SIRIUS ID\*<sup>5</sup>  
↔ XM ID\*<sup>6</sup> ↔ Phone Setting\*<sup>7</sup> ↔ BT  
Audio Set\*<sup>8</sup>

\*1: Sólo se pueden realizar ajustes para el sintonizador de radio.

\*2: Sólo se pueden realizar ajustes para el cambiador de CD/CD.

\*3: Este ajuste sólo se puede seleccionar si se ha conectado una unidad de sintonizador de radio de alta definición opcional. (Consulte la página 98 para obtener más información sobre el funcionamiento del sintonizador de radio de alta definición).

\*4: Consulte la página 113 para conocer más información sobre el funcionamiento de AUX.

\*5: Este ajuste sólo se puede seleccionar si se ha conectado una unidad de radio por satélite SIRIUS opcional. (Consulte la página 106 para obtener más información sobre el funcionamiento de la radio por satélite SIRIUS).

\*6: Este ajuste sólo se puede seleccionar si se ha conectado una unidad de radio por satélite XM opcional. (Consulte la página 102 para obtener más información sobre el funcionamiento de la radio por satélite XM).

\*7: (Para más información, consulte el apartado "Ajuste de la función de manos libres de Bluetooth" en la página 54.)

\*8: (Para más información, consulte el apartado "Configuración de dispositivos de sonido de Bluetooth" en la página 40.)

## Ajuste del nombre de la emisora/ título del disco

---

Se puede mostrar el nombre de la emisora que se escucha o el título del CD que se está reproduciendo.

### ATENCIÓN

---

No disponible con radio HD o radio SAT.

---

#### 1 Presione el botón [SELECT] (arriba/abajo) para seleccionar Station Name o Title.

Se puede seleccionar el nombre de la emisora en función de la configuración actual del modo de audio.

#### 2 Pulse el botón [ENTER].

Se activará el modo de ajuste de títulos.

#### 3 Presione el botón [SCREEN/TEXT] para seleccionar el tipo de caracteres.

Al pulsar el botón se cambiará el tipo desde [ABC] (caracteres alfabéticos en mayúscula) hasta [123] (caracteres numéricos) y [!"#] (símbolos).

#### 4 Presione el botón [SELECT] (derecha/izquierda) para seleccionar las posiciones donde se introducirán los caracteres.

El carácter se insertará en la posición de parpadeo del cursor.

Derecha:

hace avanzar el cursor a la derecha.

Izquierda:

hace retroceder el cursor a la izquierda.

#### 5 Presione el botón [SELECT] (arriba/abajo) para seleccionar los caracteres.

Arriba:

avanza el carácter en este tipo.

Abajo:

retrocede el carácter en este tipo.

[Símbolo] Primer carácter [!]

! ↔ " ↔ # ↔ \$ ↔ % ↔ & ↔ ' ↔ ( ↔ ) ↔ \* ↔ + ↔ , ↔ - ↔ . ↔ / ↔ : ↔ ; ↔ < ↔ = ↔ > ↔ ? ↔ @ ↔ ' ↔ \_ ↔ ! ↔ ...

[Upper-case alphabet characters] Valor inicial [A]

A ↔ B ↔ C ↔ ... ↔ X ↔ Y ↔ Z ↔ A ↔ ...

[Numeric characters] Valor inicial [1]

1 ↔ 2 ↔ 3 ↔ ... ↔ 8 ↔ 9 ↔ 0 ↔ 1 ↔ ...

#### 6 Presione el botón [ENTER] para guardar el título.

### ATENCIÓN

---

- Para cambiar el tipo de carácter, repita los pasos del 3 al 5.
  - Se pueden introducir 16 caracteres como máximo por título.
  - Se pueden almacenar hasta 30 títulos.
  - Cuando el área de almacenamiento de datos esté lleno, aparecerá el mensaje "FULL DATA". Si se ingresan nuevos datos, los datos anteriores se eliminarán.
- 

## Eliminación del nombre de la emisora/título del disco

---

#### 1 Presione el botón [RTN/BAND] durante más de dos segundos mientras se activa el modo de ajuste de títulos.

Se eliminará el nombre de la emisora/ el título del disco que aparezca en pantalla.

## Activación de la función de tonos guía

---

La unidad principal está configurada de fábrica para emitir un pitido cada vez que se pulsa un botón. Este tono de guía se puede desactivar de la forma siguiente:

**1** Presione el botón [SELECT] (arriba/abajo) para seleccionar Guide Tone.

**2** Pulse el botón [ENTER].

Se activará el modo de ajuste del tonode guía.

**3** Presione el botón [SELECT] (arriba/abajo) para seleccionar Guide Tone ON/OFF.

## Ajuste de la visualización del reloj (Clock ON/OFF)

---

Puede activar/desactivar la visualización del reloj.

**1** Presione el botón [SELECT] (arriba/abajo) para seleccionar Clock ON/OFF.

**2** Pulse el botón [ENTER].

Se activará el modo de ajuste de visualización del reloj.

**3** Presione el botón [SELECT] (arriba/abajo) para configurar la pantalla del reloj en ON u OFF.



### ATENCIÓN

---

La visualización del reloj también se puede activar o desactivar pulsando el botón [6] mientras se desconecta el suministro eléctrico.

---

## Ajuste de la hora (Clock Adjust)

---

La unidad principal utiliza el formato horario de 12 horas.

**1** Presione el botón [SELECT] (arriba/abajo) para seleccionar Clock Adjust.

**2** Pulse el botón [ENTER].

Se activará el modo de ajuste del reloj.

**3** Presione el botón [SELECT] (derecha/izquierda) para seleccionar el elemento que se ajustará.

Derecha:  
se cambiarán los minutos.

Izquierda:  
se cambiarán las horas.

**4** Presione el botón [SELECT] (arriba/abajo) para ajustar la hora.

Arriba:  
adelanta la hora.

Abajo:  
retrasa la hora.

**5** Pulse el botón [ENTER].

## Cambio de la visualización de la pantalla de demostración (Demo)

Se puede configurar la visualización de la pantalla de demostración. El ajuste predeterminado es ON.

Si la pantalla de demostración está activada, la operación, las imágenes en movimiento y otras pantallas se visualizarán sucesivamente.

Si pulsa un botón mientras las pantallas de demostración se están visualizando, éstas se cancelarán y aparecerá la pantalla de funcionamiento de audio. Si no utiliza la función de visualización de estado en 15 segundos, la pantalla regresará automáticamente a la pantalla de demostración.

**1** Presione el botón [SELECT] (arriba/abajo) para seleccionar Demo.

**2** Pulse el botón [ENTER].

Se activará el modo de ajuste de visualización de demostración.

**3** Presione el botón [SELECT] (arriba/abajo) para seleccionar Demo ON/OFF.

## Ajuste de la sensibilidad del analizador de espectros (S/A Sensitivity)

Se puede modificar la visualización de la sensibilidad del analizador de espectros.

**1** Presione el botón [SELECT] (arriba/abajo) para seleccionar S/A Sensitivity.

**2** Pulse el botón [ENTER].

Se activará el modo de ajuste de sensibilidad del analizador de espectros.

**3** Presione el botón [SELECT] (arriba/abajo) para seleccionar la sensibilidad del analizador de espectros.

Cada vez que pulse el botón, la sensibilidad del analizador de espectros cambiará en el orden siguiente.

Hi ↔ Mid ↔ Low ↔ Hi ↔ ...

**4** Pulse el botón [ENTER].

Se aplicará la configuración seleccionada.

## Configuración de la función de control del sistema audio desde el volante (sólo en EE.UU.)

Los mandos de control del sistema de audio al volante instalado por el fabricante del vehículo dejan de funcionar cuando se instala el CD7200 mkII. El sitio web de ECLIPSE (E-iSERV) ofrece un software que activa el funcionamiento remoto del sistema de audio al volante, incluso cuando se instala la unidad principal. Descargue este software en su unidad CD7200 mkII.

Para mayor información, acuda al establecimiento donde compró esta unidad. Según el fabricante y el modelo de su vehículo, el material descargado del sitio web puede no ser compatible con los mandos de control del sistema remoto de audio al volante. Acuda al establecimiento donde compró el CD7200 mkII para que le informen sobre la compatibilidad y los procedimientos de configuración. A continuación se describe el procedimiento de descarga e importación del software en la unidad de adaptación para los mandos de control del sistema audio al volante:

Acceda al sitio web de ECLIPSE.  
(URL: <http://www.e-iserv.jp>)



Descargue el software de los mandos de control del sistema remoto de audio al volante siguiendo las indicaciones suministradas en el sitio web de ECLIPSE (E-iSERV). (Dado que puede ocurrir que el software disponible en el sitio web no sea compatible con los mandos de control del sistema de audio al volante de algunos automóviles, asegúrese de comprobar en el sitio web los detalles referentes a la compatibilidad).



Copie el programa descargado en un CD-R o en una memoria USB.



Importe a la unidad principal.



Ya se pueden activar los mandos de control del sistema audio al volante.

## Visualización de los datos de los mandos de control del sistema audio al volante (función válida exclusivamente para los EE.UU.)

Los datos referentes a los mandos de control del sistema remoto de audio al volante que se descargaron del E-iSERV (sitio web) a una memoria USB o a un CD-R pueden cargarse en la unidad y almacenarse ahí.

**1**

**Presione el botón [SELECT] (arriba/abajo) para seleccionar Steering SW.**

**2**

**Pulse el botón [ENTER].**

Se activará el modo de configuración de los mandos de control del sistema audio al volante.

**3**

**Presione el botón [SELECT] (arriba/abajo) para seleccionar el tipo de soporte.**

**4**

**Pulse el botón [ENTER].**

Cuando se utiliza un CD-R: aparecerá "INSERT DISC" y el panel frontal se abrirá de manera automática.

Cuando se utiliza una memoria USB: aparecerá "CONNECT USB" hasta que se conecte la memoria USB.

**5**

**Introduzca el CD-R o el dispositivo de almacenamiento USB para guardar los datos referentes al control del sistema audio desde el volante.**

**6**

**Presione el botón [▲ (OPEN/EJECT)] para cerrar el panel frontal.**

**7**

**Presione el botón [SELECT] (arriba/abajo) para seleccionar los archivos.**



## 8 Pulse el botón [ENTER].

Se leerán los datos del CD-R o de la memoria USB. Mientras se está leyendo, en la pantalla aparece el mensaje "READING".

Si los datos se leen correctamente, en la pantalla aparece el mensaje "COMPLETED". Si utiliza datos de un CD-R, éste se expulsará automáticamente cuando haya finalizado la lectura.



### ATENCIÓN

- Para cargar los datos en la unidad principal, tiene que crear una carpeta especial. Para mayor información acerca de la creación de una carpeta, consulte el sitio web de E-iSERV.
- Esta función está disponible sólo para aquellos vehículos equipados con mandos al volante con una interfaz que funcione con detección de voltaje.
- Al reproducir un archivo de música a partir de una memoria USB, los datos de E-iSERV almacenados en la memoria USB no se podrán leer en la unidad principal.



### PRECAUCIÓN

- No conecte el encendido ni conecte o desconecte la unidad principal (ni extraiga el panel frontal de la unidad principal) mientras se esté realizando la lectura de datos. La lectura de datos se interrumpirá y los datos se podrían dañar.
- Sólo se puede utilizar el botón [VOL] mientras el sistema está leyendo los datos.

### Compatibilidad con varios cambios

Las compatibilidades de los diversos modos de la unidad y de los mandos de control del sistema audio al volante instalados en su vehículo son las siguientes:

Nombre del cambio <sup>*1</sup>	Operación del botón	Modo						
		Sintonizador	Modo Disc/USB	AUX	iPod	Alimentación DESACTIVADA	Modo BT-Audio	Modo BT-TEL
TRACK+	Presionar brevemente	SINTONIZAR HACIA ARRIBA	PISTA SIGUIENTE	—	PISTA SIGUIENTE	—	PISTA SIGUIENTE	—
	Presionar y mantener presionado	BUSCAR HACIA ARRIBA <sup>*2</sup>	RÁPIDO HACIA ARRIBA	—	RÁPIDO HACIA ARRIBA	—	RÁPIDO HACIA ARRIBA	—
TRACK-	Presionar brevemente	SINTONIZAR HACIA ABAJO	PISTA ANTERIOR	—	PISTA ANTERIOR	—	PISTA ANTERIOR	—
	Presionar y mantener presionado	BUSCAR HACIA ABAJO <sup>*2</sup>	RÁPIDO HACIA ABAJO	—	RÁPIDO HACIA ABAJO	—	RÁPIDO HACIA ABAJO	—
VOL+	Presionar brevemente	Aumenta el volumen	Aumenta el volumen	Aumenta el volumen	Aumenta el volumen	—	Aumenta el volumen	Aumenta el volumen (tono del timbre/voces de las bocinas)
	Presionar y mantener presionado	Aumenta gradualmente el volumen	Aumenta gradualmente el volumen	Aumenta gradualmente el volumen	Aumenta gradualmente el volumen	—	Aumenta gradualmente el volumen	Aumenta gradualmente el volumen (tono del timbre/voces de las bocinas)
VOL-	Presionar brevemente	Disminuye el volumen	Disminuye el volumen	Disminuye el volumen	Disminuye el volumen	—	Disminuye el volumen	Disminuye el volumen (tono del timbre/voces de las bocinas)
	Presionar y mantener presionado	Reduce gradualmente el volumen	Reduce gradualmente el volumen	Reduce gradualmente el volumen	Reduce gradualmente el volumen	—	Disminuye gradualmente el volumen	Disminuye gradualmente el volumen (tono del timbre/voces de las bocinas)
MODE	Presionar brevemente	Cambia al modo siguiente	Cambia al modo siguiente	Cambia al modo siguiente	Cambia al modo siguiente	Encender en el último modo vigente	Cambia al modo siguiente	Cambia al modo siguiente
	Presionar y mantener presionado							

Nombre del cambio *1	Operación del botón	Modo						
		Sintonizador	Modo Disc/USB	AUX	iPod	Alimentación DESACTIVADA	Modo BT-Audio	Modo BT-TEL
MUTE	Presionar brevemente	SILENCIADOR	SILENCIADOR	SILENCIADOR	SILENCIADOR	—	SILENCIADOR	—
	Presionar y mantener presionado	—	—	—	—	—	—	—
POWER	Presionar brevemente	APAGARA	APAGARA	APAGARA	APAGARA	Encender en el último modo vigente	Alimentación DESACTIVADA	Alimentación DESACTIVADA
	Presionar y mantener presionado	—	—	—	—	—	—	—
COLGADO	Presionar brevemente	—	—	—	—	—	—	COLGADO
	Presionar y mantener presionado	—	—	—	—	—	—	—
DESCOLGADO	Presionar brevemente	El modo TEL está activado.	El modo TEL está activado.	El modo TEL está activado.	El modo TEL está activado.	El modo TEL está activado.	El modo TEL está activado.	DESCOLGADO
	Presionar y mantener presionado	—	—	—	—	—	—	—

\*1: El cambio de nombres depende de la marca y modelo del vehículo.

\*2: Si se conecta un sintonizador de radio por satélite SIRIUS/XM (comprado por separado), las categorías se pueden cambiar en el modo satélite.

# Cómo utilizar la unidad principal con un cambiador de CD opcional

En este apartado se describe el funcionamiento de un cambiador de CD opcional conectado a la unidad principal.

## Escucha de un CD

---

### 1 Cambie al modo de cambiador de CD.

Para más información, consulte el apartado "Cambio de los modos de audio" en la página 18.

## Avance hasta la pista siguiente o regrese al principio de la pista en reproducción

---

### 1 Pulse el botón [SELECT] (derecha/izquierda) durante menos de un segundo.

Derecha:  
Avanza hasta la siguiente pista.

Izquierda:  
Regresa al principio de la pista que se está reproduciendo.  
(Siga pulsando para ir hasta pistas anteriores.)

## Operaciones durante el modo rotario

---

### 1 Gire el botón [VOL].

A la derecha:  
avanza hasta la siguiente pista.

A la izquierda:  
Regresa al comienzo de la pista que se está reproduciendo.  
Repita el giro para pistas anteriores.

## Avance/retroceso rápido

---

Puede avanzar o retroceder rápidamente en la canción que se está reproduciendo.

### 1 Pulse y mantenga pulsado el botón [SELECT] (derecha/izquierda).

Derecha:  
avance rápido.

Izquierda:  
retroceso.

## Reproducción del comienzo de las pistas (SCAN)

---

### 1 Pulse el botón [4 SCAN].

Al pulsar el botón durante menos de un segundo, el cambiador va hasta la pista siguiente y la reproduce 10 segundos; entonces continúa con la pista siguiente y la reproduce otros 10 segundos, y así sucesivamente, en un CD, hasta que se vuelve a pulsar el botón.

Pulse el botón menos de un segundo para reproducir los 10 primeros segundos de la primera pista de cada CD cargado.



## ATENCIÓN

---

- Para continuar reproduciendo una pista que desee, pulse de nuevo el botón para detener la exploración.
  - Después de explorar el disco entero, se inicia la reproducción normal desde el punto en que se inició la exploración.
-

## Repetición de la misma pista (REPEAT)

### 1 Pulse el botón [5 RPT].

Si presiona el botón durante menos de un segundo, el cambiador repetirá la pista que se está reproduciendo actualmente hasta que se vuelva a presionar el botón. Presione el botón durante más de un segundo para repetir todas las pistas del CD que se está reproduciendo.

Presione el botón durante más de un segundo para repetir todas las pistas del CD que se está reproduciendo.

## Reproducción de pistas en orden aleatorio (RANDOM)

### 1 Pulse el botón [6 RAND].

Si pulsa el botón menos de un segundo, el cambiador reproducirá las pistas del CD que está reproduciendo actualmente en orden aleatorio, hasta que se vuelva a pulsar el botón.

Pulse el botón durante menos de un segundo para reproducir en orden aleatorio las pistas de todos los CD cargados en el cambiador actualmente seleccionado. Durante la reproducción aleatoria, las pistas pueden repetirse. Esto no implica condiciones anormales de funcionamiento.

### ATENCIÓN

- Durante la reproducción aleatoria, presione el botón [5 RPT] para repetir la pista que se está reproduciendo. Para cancelar la reproducción repetida (y regresar a la reproducción aleatoria), presione de nuevo el botón [5 RPT].

- Cuando se selecciona alguna de las siguientes funciones: "Reproducción del comienzo de las pistas", "Repetición de la misma pista" y "Reproducción de las pistas en orden aleatorio", aparecerá en la pantalla un mensaje como "SCAN", "ALL SCAN", "REPEAT", "ALL REPEAT", "RANDOM" o "ALL RANDOM" para comprobar la función actual.
- La reproducción aleatoria no se cancela aunque se expulse una bandeja de almacenamiento.

## Pasar al CD siguiente o anterior

### 1 Presione el botón [SELECT] (arriba/abajo).

Arriba:

selecciona el disco con el siguiente número más alto.

Abajo:

selecciona el disco con el siguiente número más bajo.

## Especificar un CD para reproducirlo

Puede seleccionar el CD que prefiera de los discos cargados.

### 1 Pulse el botón [MODE] durante más de un segundo.

### 2 Pulse un botón del [1] al [6].

Botones	1	2	3	4	5	6
CD	1	2	3	4	5	6
	7	8	9	10	11	12

Para seleccionar un CD de los números 7 al 12, pulse el botón que desee durante más tiempo.

### 3 Presione el botón [MODE] durante más de un segundo para salir del modo de selección directa.

# Cómo utilizar el sintonizador con un sintonizador de radio de alta definición opcional (SóloEE.UU.)

## Acerca de la radio de alta definición

---

Si está conectada la unidad de sintonizador de radio de alta definición (HD) opcional, se pueden recibir emisiones digitales terrestres. Cuando se reciben transmisiones digitales terrestres, la recepción de FM tiene la misma calidad que un CD, y la recepción de AM tiene la misma calidad que el sonido FM convencional. En función del estado de recepción, la radio de alta definición también puede recibir transmisiones analógicas, lo que significa que la recepción es algo posible incluso en zonas donde no hay cobertura digital.

Existen métodos automáticos y manuales (uno de cada uno) para almacenar estaciones en la memoria. La unidad principal puede almacenar hasta 24 estaciones en la memoria. Hay capacidad para 6 estaciones AM y 18 estaciones FM (6 FM1, 6 FM2 y 6 FM3) (configuración inicial).

Consulte el apartado "Cómo utilizar el sintonizador de radio" en la página 44 para conocer más información sobre las siguientes operaciones:

- Escuchar el sintonizador de radio
- Sintonizar una emisora
- Introducción automática de emisoras en la memoria (modo de preselección automática: ASM)
- Memorización manual de las emisoras
- Exploración de emisoras predefinidas

Durante la recepción de una transmisión digital, aparece el mensaje [DIGITAL] en la pantalla.

## Cambio de visualización cuando se recibe la radio de alta definición

---

Durante la recepción digital, se puede visualizar el nombre de la emisora recibida y otra información.

### 1 Presione el botón [SCREEN/TEXT] durante más de un segundo.

Cada vez que pulse el botón se cambiará entre los siguientes elementos de visualización, en la secuencia siguiente:

nombre de la emisora → título\* → artista\* → álbum\* → género.

\*: Según la naturaleza de la transmisión, es posible que no se visualice información.

## Ajuste de la recepción de la radio de alta definición

---

Se puede seleccionar un método de recepción de radio de alta definición. Cuando se conecta un sintonizador de radio de alta definición a la unidad principal, se definirá en [AUTO] (selección automática de digital/analógica).

### 1 Presione el botón [MENU] durante más de un segundo.

Se activará el modo de selección de menú.

### 2 Presione el botón [SELECT] (arriba/abajo) para seleccionar FUNC, y luego presione el botón [ENTER].

El modo función se activará.

### 3 Presione el botón [SELECT] (arriba/abajo) para seleccionar HD Radio.

#### **4 Pulse el botón [ENTER].**

Se muestra la pantalla de configuración de recepción.

#### **5 Presione el botón [SELECT] (arriba/abajo) para seleccionar Auto u OFF.**

En el ajuste [Auto], la selección cambia entre recepción digital y analógica automáticamente. En las zonas en las que no se pueda recibir una recepción digital, se cambiará automáticamente a analógica para evitar la pérdida de recepción. Durante la recepción de una transmisión digital, aparece el mensaje [DIGITAL] en la pantalla. Este mensaje se borra durante la recepción analógica.

Con el ajuste [OFF] la recepción es siempre analógica.

# Cómo utilizar el sintonizador con un sintonizador de radio por satélite XM opcional (sólo EE.UU. y Canadá)

## Acerca de la radio por satélite XM

---

Si está conectada la unidad de sintonizador de radio por satélite XM opcional, se pueden recibir transmisiones de radio por satélite.

Con la radio por satélite XM, hay disponibles más de 170 canales incluidos programas de música, deportes, noticias y entretenimiento.

El canal se puede seleccionar desde categorías como ROCK y DANCE o bien seleccionando manualmente canales individuales.

La recepción de la radio por satélite XM requiere el pago de unas cuotas, así que es preciso suscribirse al servicio.

Se puede suscribir a través del sitio web de XM.

URL: <http://www.xmradio.com>

### ATENCIÓN

---

- Para obtener más información sobre el funcionamiento y la configuración de la unidad de sintonizador de radio por satélite XM, consulte el manual de usuario de la unidad XM.
  - La unidad principal acepta hasta 24 emisoras en memoria.
- 

## Selección del modo de radio

---

### **1** Conéctese al modo de radio por satélite de XM.

Para más información, consulte el apartado "Cambio de los modos de audio" en la página 18.

## Selección de un canal

---

**1**

**Presione el botón [RTN] durante menos de un segundo para cambiar a la frecuencia de XM que desee.**

Cada vez que presione el botón, las frecuencias radiales cambiarán en este orden: XM1 → XM2 → XM3 → XM4.

**2**

**Pulse el botón [SELECT] (derecha/izquierda) para sintonizar un canal.**

Derecha:  
selecciona un canal superior.

Izquierda:  
selecciona un canal inferior.

**3**

**Presione el botón [SELECT] (derecha/izquierda) durante más de un segundo para iniciar una búsqueda automática de canales.**

Se activará la recepción para todos los canales dentro de la categoría actualmente seleccionada.

(Consulte la página 101 para conocer más información sobre la selección de categorías.)

Derecha:  
comienza a buscar canales superiores.

Izquierda:  
comienza a buscar canales inferiores.



## Operaciones durante el modo rotario

---

### 1 Gire el botón [VOL] hacia la izquierda o la derecha.

A la derecha:  
sintoniza canales superiores.

A la izquierda:  
sintoniza canales inferiores.

## Selección de categorías

---

El canal se puede seleccionar entre las categorías como ROCK y DANCE.

Consulte el sitio web de XM para obtener más detalles acerca de las distintas categorías.

### 1 Presione el botón [SELECT] (arriba/abajo) durante menos de un segundo.

Cada vez que presione el botón las categorías aparecerán en el orden que se indica a continuación.

Arriba:  
avanza hasta la siguiente categoría.

Abajo:  
regresa a la categoría anterior.

## Selección directa de canales

---

El canal se puede seleccionar introduciéndolo directamente.

### 1 Presione el botón [MODE] durante más de un segundo.

El modo cambiará al modo de selección directa de canales.

### 2 Presione el botón [SELECT] (derecha/izquierda) para seleccionar el número del canal.

Derecha:  
avanza hasta el siguiente número.

Izquierda:  
regresa al número anterior.

3

### Presione el botón [SELECT] (arriba/abajo) para seleccionar el número de canal que se introducirá.

Cada vez que presione el botón, el número del canal cambiará en el siguiente orden.

0 ↔ 1 ↔ 2 ↔ 3 ↔ 4 ↔ 5 ↔ 6 ↔ 7 ↔  
8 ↔ 9 ↔ 0 ↔ ...

4

### Pulse el botón [ENTER].

Se inicia la recepción.

## Memorización manual de los canales

---

En este apartado se describe la grabación de los canales en la memoria en los botones numerados.

1

### Presione el botón [SELECT] (izquierdo/derecho) para sintonizar el canal que se introducirá en la memoria.

2

### Seleccione uno de los botones, del [1] al [6], y manténgalo pulsado durante más de dos segundos.

El canal sintonizado estará memorizado y definido en el botón seleccionado. Repita el procedimiento para definir más canales manualmente en la memoria, uno por vez, para los botones del [1] al [6]. Estos botones se denominan botones predefinidos.



## ATENCIÓN

---

Si se desconecta la batería del vehículo (para reparar el vehículo o para extraer la unidad principal), se perderán todos los canales de la memoria. En tales casos, deberá volver a ingresar los canales en la memoria.

## Exploración de canales predefinidos

---

Esta función permite la recepción de todos los canales de los botones predefinidos durante cinco segundos cada uno.

### 1 Presione el botón [SELECT] (abajo) durante más de un segundo.

En la pantalla aparecerá el mensaje [P SCAN] y los canales configurados en los botones predefinidos del [1] al [6] se recibirán durante cinco segundos cada uno.

### 2 Para detener el modo de exploración en un canal concreto, presione de nuevo el botón [SELECT] (abajo).

La unidad principal quedará sintonizada en el canal deseado.

## Cambio de la visualización con la radio por satélite XM

---

### 1 Presione el botón [SCREEN/TEXT] durante más de un segundo.

Cada vez que presione el botón, el elemento de visualización cambiará en el siguiente orden:  
nombre del canal → nombre de la categoría → título → nombre → nombre del canal → ...

### ATENCIÓN

---

En caso de que no existan nombres, aparecerá el mensaje "NO DATA".

---

## Visualización del ID de XM

---

Muestra el ID de XM, necesario, por ejemplo, para suscribirse a un programa, etc.

### 1 Presione el botón [MENU] durante más de un segundo.

Se activará el modo de selección de menú.

### 2 Presione el botón [SELECT] (arriba/abajo) para seleccionar FUNC, y luego presione el botón [ENTER].

### 3 Presione el botón [SELECT] (arriba/abajo) para seleccionar XM ID.

### 4 Presione el botón [ENTER].

Se visualizará el ID de XM.

# *RECORDATORIO*

# Cómo utilizar el sintonizador con un sintonizador de radio por satélite SIRIUS opcional (sólo EE.UU. y Canadá)

## Acerca de la radio por satélite SIRIUS

---

Si está conectada una unidad de sintonizador de radio por satélite SIRIUS opcional, se pueden recibir transmisiones de radio por satélite.

Con la radio por satélite SIRIUS, hay más de 130 canales disponibles incluidos programas de música, deportes, noticias y entretenimiento.

El canal se puede seleccionar de categorías como POP y ROCK o bien seleccionando manualmente canales individuales.

La recepción de la radio por satélite SIRIUS requiere el pago de unas cuotas, así que es preciso suscribirse al servicio.

Se puede suscribir a través del sitio web de SIRIUS.

URL: <http://www.sirius.com>

### ATENCIÓN

---

- Para mayor información sobre el funcionamiento y la configuración de la unidad de sintonizador de radio por satélite SIRIUS, consulte el manual de usuario de la unidad SIRIUS.
  - La unidad principal acepta hasta 24 emisoras en memoria.
- 

## Selección del modo de radio

---

### **1** Conéctese al modo de radio por satélite de SIRIUS.

Para más información, consulte el apartado "Cambio de los modos de audio" en la página 18.

## Selección de un canal

---

**1**

**Presione el botón [RTN] durante menos de un segundo para cambiar a la frecuencia de SR que desee.**

Cada vez que se presiona el botón, la frecuencia de radio cambia en el orden SIRIUS1 → SIRIUS2 → SIRIUS3 → SIRIUS4.

**2**

**Pulse el botón [SELECT] (derecha/izquierda) para sintonizar un canal.**

Derecha:  
selecciona un canal superior.

Izquierda:  
selecciona un canal inferior.

**3**

**Presione el botón [SELECT] (derecha/izquierda) durante más de un segundo para iniciar una búsqueda automática de canales.**

Se activará la recepción para todos los canales dentro de la categoría actualmente seleccionada. (Consulte la página 105 para conocer más información sobre la selección de categorías).

Derecha:  
comienza a buscar canales superiores.

Izquierda:  
comienza a buscar canales inferiores.

## Operaciones durante el modo rotario

---

### 1 Gire el botón [VOL] hacia la izquierda o la derecha.

A la derecha:  
sintoniza canales superiores.

A la izquierda:  
sintoniza canales inferiores.

## Selección de categorías

---

El canal se puede seleccionar entre las categorías como POP y ROCK.

Consulte el sitio web de SIRIUS para obtener más detalles acerca de las distintas categorías.

### 1 Presione el botón [SELECT] (arriba/abajo) durante menos de un segundo.

Cada vez que presione el botón las categorías aparecerán en el orden que se indica a continuación.

Arriba:  
avanza hasta la siguiente categoría.

Abajo:  
regresa a la categoría anterior.

## Selección directa de canales

---

El canal se puede seleccionar introduciéndolo directamente.

### 1 Pulse el botón [MODE] durante más de un segundo.

El modo cambiará al modo de selección directa de canales.

### 2 Presione el botón [SELECT] (derecha/izquierda) para seleccionar el número del canal.

Derecha:  
avanza hasta el siguiente número.

Izquierda:  
regresa al número anterior.

### 3 Presione el botón [SELECT] (arriba/abajo) para seleccionar el número de canal que se introducirá.

Cada vez que presione el botón, el número del canal cambiará en el siguiente orden.

0 ↔ 1 ↔ 2 ↔ 3 ↔ 4 ↔ 5 ↔ 6 ↔ 7 ↔  
8 ↔ 9 ↔ 0 ↔ ...

### 4 Pulse el botón [ENTER].

Se inicia la recepción.

## Almacenamiento manual de los canales en la memoria

---

En este apartado se describe el almacenamiento de los canales en la memoria en los botones numerados.

### 1 Presione el botón [SELECT] (izquierdo/derecho) para sintonizar el canal que se almacenará en la memoria.

### 2 Seleccione uno de los botones, del [1] al [6], y manténgalo pulsado durante más de dos segundos.

El canal sintonizado quedará memorizado y almacenado en el botón seleccionado. Repita el procedimiento para almacenar más canales manualmente en la memoria, por turnos, para los botones del [1] al [6]. Estos botones se denominan botones predefinidos.



## ATENCIÓN

---

Si se desconecta la batería del vehículo (para reparar el vehículo o para extraer la unidad principal), se perderán todos los canales de la memoria. En tales casos, deberá volver a almacenar los canales en la memoria.

---

## Exploración de canales predefinidos

---

Esta función permite la recepción de todos los canales de los botones predefinidos durante cinco segundos cada uno.

### 1 Presione el botón [SELECT] (abajo) durante más de un segundo.

En la pantalla aparecerá el mensaje [P SCAN] y los canales almacenados en los botones predefinidos del [1] al [6] se recibirán durante cinco segundos cada uno.

### 2 Para detener el modo de exploración en un canal concreto, presione de nuevo el botón [SELECT] (abajo).

La unidad principal quedará sintonizada en el canal deseado.

## Cambio de la visualización con la radio por satélite SIRIUS

---

### 1 Presione el botón [SCREEN/TEXT] durante más de un segundo.

Cada vez que pulse el botón el elemento de visualización cambiará en el orden siguiente:

nombre del canal → nombre de la categoría → título → autor → nombre del canal → ...



## ATENCIÓN

---

En caso de que no existan nombres, aparecerá el mensaje "NO DATA".

---

## Visualización del ID de SIRIUS

---

Muestra el ID de SIRIUS, necesario, por ejemplo, para suscribirse a un programa, etc.

### 1 Presione el botón [☎/MENU] durante más de un segundo.

Se activará el modo de selección de menú.

### 2 Presione el botón [SELECT] (arriba/abajo) para seleccionar FUNC, y luego presione el botón [ENTER].

### 3 Presione el botón [SELECT] (arriba/abajo) para seleccionar SIRIUS ID.

### 4 Presione el botón [ENTER].

Se visualizará el ID de SIRIUS.

# *RECORDATORIO*

# Cómo utilizar la unidad principal con un adaptador de interfaz para iPod opcional

Se puede conectar un iPod a la unidad principal con el adaptador de interfaz para iPod opcional (iPC-106), lo que le permitirá escuchar archivos de música iPod y utilizar otras funciones del iPod desde la unidad principal. Para conocer más detalles sobre la conexión del adaptador de interfaz para iPod, además de su configuración y otra información, consulte el manual de usuario del adaptador de interfaz iPod.

iPod sólo se puede utilizar para realizar copias legales o con permiso del dueño de la propiedad. No robe música. iPod es una marca comercial de Apple Computer, Inc., registrada en EE.UU. y otros países.

## Escuchar archivos musicales iPod (Si no se ha conectado un iPod)

---

### 1 Conecte el iPod con el adaptador de interfaz opcional para iPod.

El iPod comenzará a reproducirse una vez que esté conectado.



### ATENCIÓN

---

- El iPod comenzará a reproducir los archivos musicales que estaba reproduciendo antes de conectarse. Si la unidad principal no puede detectar el archivo de música que se reproducía anteriormente, empezará a reproducir desde el primer archivo.
  - Si el iPod se ha conectado usando el adaptador de interfaz iPod opcional, aparecerá el mensaje "ECLIPSE" en el iPod. Mientras se muestra el mensaje "ECLIPSE", el iPod no se puede utilizar directamente.
- 



### PRECAUCIÓN

- Desconecte los auriculares y otros accesorios del iPod antes de conectarlo al adaptador de interfaz para iPod opcional. De lo contrario, será imposible utilizar el iPod desde la unidad principal.
- Si el ecualizador del iPod se ha personalizado, la salida de sonido puede aparecer distorsionada cuando se conecte el adaptador de interfaz para iPod opcional.

## Escuchar archivos musicales iPod (Si se ha conectado un iPod)

---

### 1 Pase al modo iPod.

Para más información, consulte el apartado "Cambio de los modos de audio" en la página 18.



## Avance hasta el siguiente archivo musical o regrese al principio del archivo en reproducción.

- 1 Pulse el botón [SELECT] (derecha/izquierda) durante menos de un segundo.



Derecha:

avanza hasta el siguiente archivo musical.



Izquierda:

Regresa al comienzo del archivo musical que se está reproduciendo. (Siga presionando el botón para ir a archivos de música anteriores.)

## Avance/retroceso rápido

- 1 Presione y mantenga presionado el botón [SELECT] (derecha/izquierda).



Derecha:

Avance rápido.



Izquierda:

Retroceso.

## Búsqueda de un archivo musical

Desde la unidad principal puede utilizar el modo de búsqueda de iPod.

- 1 Pulse el botón [MODE].



El modo de búsqueda está activado.

- 2 Gire el botón [VOL] para seleccionar el elemento del modo de búsqueda.



Los elementos del modo de búsqueda se seleccionan en el siguiente orden.

Playlists ↔ Albums ↔ Artists ↔ Genres ↔ Songs ↔ Playlists

- 3 Pulse el botón [ENTER].



Aparece la siguiente información según el elemento de modo de búsqueda seleccionado.

Playlists:

la lista de reproducción seleccionada en el iPod

Artists:

los nombres de los autores

Albums:

los nombres de los álbumes

Songs:

los nombres de los archivos musicales

Genres:

los nombres de los géneros

**4 Gire el botón [VOL] para seleccionar el elemento de búsqueda deseado y presione a continuación el botón [ENTER].**



Si selecciona SONGS, se reproducirá la canción seleccionada. Si se selecciona otro elemento de modo de búsqueda, continúe el proceso de selección hasta elegir una canción.

Se reproducirán y repetirán todos los archivos de la lista de reproducción seleccionada (lista de reproducción, autor, álbum y géneros).

Después de seleccionar el elemento de modo de búsqueda deseado (ARTIST, ALBUM o GENRES), presione el botón [1] para reproducir todos los archivos en ese elemento. No se podrá reproducir ningún archivo aunque se presione el botón [1] después de seleccionar PLAY LIST.

**5 Presione el botón [SELECT] (arriba/abajo).**



(arriba):

10 pistas hacia atrás



(abajo):

10 pistas hacia adelante

**ATENCIÓN**

- Cada elemento de modo de búsqueda mostrará información en el siguiente orden antes de mostrar información sobre el archivo de música.

Modo de búsqueda	Orden de visualización
Playlists	Playlists → Songs
Artists	Artists → Albums → Songs
Albums	Albums → Songs
Genres	Genres → Artists → Albums → Songs
Songs	Songs

- La opción ALL de iPod aparece en el modo de búsqueda Playlists. Seleccione Playlists para reproducir todos los archivos.

**Repetición del mismo archivo de música (REPEAT)**

**1 Presione el botón [5].**

RPT



Al presionar este botón, el iPod repetirá el archivo de música que se esté reproduciendo en ese momento hasta que se vuelva a presionar el botón.

## Reproducción de los archivos musicales en orden aleatorio (SHUFFLE)

### 1 Presione el botón [6].

RAND

6

Si presiona el botón durante más de un segundo, el iPod reproducirá los archivos musicales del álbum que está reproduciendo actualmente en orden aleatorio, hasta que se vuelva a presionar el botón.

Presione el botón durante menos de un segundo para reproducir todos los archivos musicales del iPod en orden aleatorio.

### ATENCIÓN

- Si se selecciona una de las funciones REPEAT o RANDOM, aparecerá un mensaje como "RPT", "ALL-RAND" o "RAND" en la pantalla para comprobar la función actual.
- Los modos REPEAT y RANDOM funcionan de la misma forma que los modos REPEAT y SHUFFLE en iPod.

## Visualización de texto

La pantalla puede cambiarse para que muestre el nombre del álbum, del autor y de la canción.

### 1 Presione el botón [SCREEN/TEXT] durante más de un segundo.

TEXT

SCREEN

El nombre del álbum, del artista y título de la canción se desplazan y visualizan, y la información se muestra en el siguiente orden.

Song → Artist → Album → Song...

### ATENCIÓN

- No se puede visualizar texto grabado con caracteres que no sean alfanuméricos y símbolos.
- Los caracteres que no se pueden mostrar aparecen como asteriscos (\*).
- Si no hay texto almacenado en un archivo de música, aparecerá el mensaje "NO DATA".

## Otros

### Conexión de un reproductor de sonido portátil a la clavija AUX

Utilice un cable accesorio común (disponible en el mercado) con un conector RCA o un cable opcional AUX105 para conectar un reproductor de sonido portátil en la clavija AUX (auxiliar) de este sistema.

Esta unidad principal dispone de 2 terminales de conexión: uno para el conector RCA y el otro para el cable opcional LAN (AUX 105). El ajuste predeterminado para AUX es OFF.

#### 1 Encienda el reproductor de audio portátil e inicie la reproducción.

Se activará el modo AUX.

Para más información, consulte el apartado "Cambio de los modos de audio" en la página 18.

#### ATENCIÓN

- Mientras el modo AUX está activado, acciones como la desconexión del reproductor de audio o la extracción del cable de conexión pueden crear picos de ruido que pueden dañar las bocinas del sistema. Asegúrese de evitar esta posibilidad desconectando la alimentación del sistema o cambiando del modo AUX a otro distinto antes de apagar o desconectar el reproductor de audio portátil.
- Los niveles de salida de audio difieren entre los distintos dispositivos que se pueden conectar mediante este método. Ajuste con precaución el volumen hasta que conozca el nivel de salida del reproductor conectado.
- Antes de utilizar un reproductor de audio portátil, lea detenidamente el manual de instrucciones del reproductor y confirme que se puede utilizar en el vehículo antes de continuar.

- Cuando conecte un cable LAN opcional (AUX 105) a la unidad principal, no se podrá conectar otro equipo opcional con E-LAN.

### Activación y desactivación del modo AUX

#### 1 Presione el botón [MENU] durante más de un segundo.

Se activará el modo de selección de menú.

#### 2 Presione el botón [SELECT] (arriba/abajo) para seleccionar FUNC, y luego presione el botón [ENTER].

El modo función se activará.

#### 3 Presione el botón [SELECT] (arriba/abajo) para seleccionar AUX ON/OFF.

El modo de activación/desactivación de AUX entra en funcionamiento.

#### 4 Presione el botón [SELECT] (arriba/abajo) para seleccionar el modo ON/OFF.

Presione el botón para cambiar el modo de la siguiente manera:

Arriba:

el modo está activado (ON)

Abajo:

el modo está desactivado (OFF)

Se aplicará la configuración seleccionada.

## ***Cambiar el sistema de entrada***

---

Si se utiliza un cable AUX opcional (AUX105), la unidad principal puede cambiar entre la entrada RCA y la entrada desde el cable AUX opcional (AUX105).

### **1 Pulse el botón [MODE] durante más de un segundo.**

El sistema cambiará entre la entrada RCA y el cable AUX opcional cada vez que presione el botón.

Entrada RCA (INPUT) ↔ Cable AUX auxiliar (SUB INPUT)

## ***Cambio de la sensibilidad de la entrada auxiliar***

---

Se puede modificar la sensibilidad del modo auxiliar.

### **1 Presione el botón [☰/MENU] durante más de un segundo.**

Se activará el modo de selección de menú.

### **2 Presione el botón [SELECT] (arriba/abajo) para seleccionar FUNC, y luego presione el botón [ENTER].**

El modo función se activará.

### **3 Presione el botón [SELECT] (arriba/abajo) para seleccionar AUX Sensitivity.**

Se activará el modo AUX sensitivity.

### **4 Presione el botón [SELECT] (arriba/abajo) para seleccionar el modo de sensibilidad.**

Al pulsar el botón podrá cambiar entre los modos de sensibilidad de la siguiente forma:

Low ↔ Mid ↔ Hi ↔ Low ↔ ...

Se aplicará la configuración seleccionada.

## Si tiene alguna pregunta:

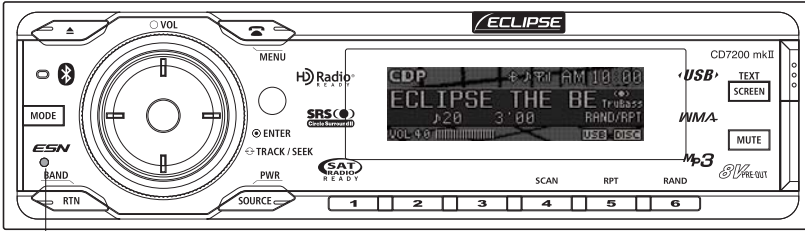

Botón [RESET]

Compruebe los elementos que se mencionan a continuación antes de intentar solucionar los problemas.

### **⚠ PRECAUCIÓN**

Si aparece algún problema, por ejemplo, si la unidad principal no responde al presionar algún botón o si la visualización no funciona correctamente, pulse el botón [RESET] con un clip de papel o un objeto similar.

Al presionar el botón [RESET] se eliminarán todas las entradas de la memoria. La configuración se restablecerá a los valores ajustados de fábrica.

## Información mostrada (para solucionar problemas)

La información que se enumera en la siguiente tabla sirve para indicar el estado del CD, la memoria USB, la radio XM, la radio Sirius, el iPod, el cambiador de CD, la tecnología Bluetooth, etc. Consulte la tabla para saber cuál es la acción correctiva que se debe realizar.

Información	Explicación y acción correctiva
INFO 1	<p>LA COMPUERTA DEL CAMBIADOR DE CD ESTÁ ABIERTA</p> <p>Cierre el obturador.</p>
INFO 2	<p>NO HAY DISCO EN LA BANDEJA DE ALMACENAMIENTO</p> <p>No hay ningún disco en la bandeja de almacenamiento o en el reproductor. Cargue un disco en la bandeja de almacenamiento. (Cargue un disco de música.)</p>
INFO 3	<p>EL DISCO ESTÁ SUCIO O DAÑADO</p> <p>El disco cargado está sucio o puesto del revés. Verifique la orientación y la limpieza del disco.</p>
INFO 5	<p>FALLO MECÁNICO EN EL REPRODUCTOR Y EL CAMBIADOR DE CD</p> <ul style="list-style-type: none"> <li>El reproductor de CD y el cambiador de CD no funcionan por algún motivo. Consulte el procedimiento de extracción de la bandeja de almacenamiento.</li> <li>Si la bandeja de almacenamiento no expulsa el disco, póngase en contacto con su distribuidor.</li> <li>Para el reproductor de CD, presione el botón [▲ (OPEN/EJECT)] y manténgalo presionado durante más de 5 segundos. Si no obtiene respuesta, comuníquese con su proveedor.</li> </ul>

Información		Explicación y acción correctiva
INFO 6	LA TEMPERATURA INTERNA DEL REPRODUCTOR O DEL CAMBIADOR DE CD ES ELEVADA (PROTECCIÓN DEL DISPOSITIVO DE RECOGIDA DE DISCO)	<ul style="list-style-type: none"> <li>La temperatura del reproductor de CD y del cambiador de CD es demasiado elevada para funcionar. Espere a que se enfrien.</li> <li>Reanude la reproducción cuando desaparezca el mensaje "High temperature sensed and CD stopped". Si el CD sigue sin poder reproducirse, póngase en contacto con su distribuidor para reparar el problema.</li> </ul>
INFO 7	FALLO DE ALIMENTACIÓN INTERNA	<ul style="list-style-type: none"> <li>Desactive el ACC antes de conectarlo y reanude la operación.</li> <li>Si el problema no se soluciona, póngase en contacto con su distribuidor.</li> </ul>
LOAD (carga)		El cambiador de CD está verificando la presencia de un CD después de introducir una bandeja de almacenamiento en el cambiador de CD.
FILE ERR	NO HAY ARCHIVOS VÁLIDOS EN EL CD-R O EN EL DISPOSITIVO DE ALMACENAMIENTO USB	Compruebe el archivo.
NO SUPPORTDEVICE	LA MEMORIA USB NO TIENE UN FORMATO COMPATIBLE	Compruebe los estándares de la memoria USB.
USB ERR	PROBLEMA CON LA TRANSMISIÓN DE DATOS	Compruebe la conexión de la memoria USB.
ANTENNA (ANTENA)	LA ANTENA XM ESTÁ DESCONECTADA	Conecte la antena XM.
NO SIGNAL	RECEPCIÓN DE SEÑAL DE RADIO XM Satellite DEFECTUOSA	Diríjase a un lugar donde se pueda recibir una buena señal.
OFF AIR	EL CANAL SELECCIONADO NO EMITE NINGÚN TIPO DE SEÑAL	Seleccione otro canal.
CHANNEL---	NO SE PUEDE RECIBIR EL CANAL O EL CANAL NO ESTÁ DISPONIBLE EN LA CATEGORÍA SELECCIONADA	Seleccione otro canal.
INVALID	NO SE PUEDE RECIBIR EL CANAL	Seleccione otro canal.
ANTENNA (ANTENA)	LA ANTENA Sirius ESTÁ DESCONECTADA	Conecte la antena Sirius.
LLAME A 888-539-SIRIUS	NO HAY SUSCRIPCIÓN AL CANAL SELECCIONADO	Suscríbase a Sirius para recibir los servicios de radio por satélite Sirius.
ACQUIRING (adquisición)	RECEPCIÓN DE SEÑAL DE RADIO Sirius Satellite DEFECTUOSA	Diríjase a un lugar donde se pueda recibir una buena señal.
NO iPod	iPod NO ESTÁ CONECTADO	Compruebe que el iPod esté conectado correctamente.
READING...	EL iPod ESTÁ ENVIADO DATOS	Espere hasta que el mensaje desaparezca antes de utilizarlo.
NO DATA	NO HAY ARCHIVOS DE MÚSICA ALMACENADOS EN EL iPod	Revise los archivos de música del iPod.

Información		Explicación y acción correctiva
ERROR1	iPod DEJA DE ENVIAR DATOS POR ALGÚN MOTIVO	Compruebe la conexión del iPod.
ERROR2	SOFTWARE DE iPod NO ADMITIDO	Compruebe el software del iPod.
ERROR DE SALIDA	NO ES POSIBLE EFECTUAR UNA TRANSMISIÓN	Verifique que el teléfono celular esté conectado y confirme la condición de éste.
FALLÓ	ERROR DE CONEXIÓN/ ERROR	Al registrarse: Compruebe que el teléfono celular sea compatible con Bluetooth. Al conectarse: Verifique que el teléfono celular haya sido registrado en la unidad principal.
LA MEMORIA ESTÁ LLENA	NO HAY ESPACIO EN LA MEMORIA	Elimine los datos de la libreta telefónica de la unidad principal y lleve a cabo el registro nuevamente.



## Cuando crea que la unidad está funcionando incorrectamente

Una pequeña diferencia en el funcionamiento puede confundirse con un error de funcionamiento. Primero revise los elementos de la siguiente lista.

Si la unidad no funciona aunque se tomen las medidas correctivas correspondientes, póngase en contacto con el distribuidor.

Modo	Problemas	Causas	Acción correctiva	Consulte la página
Todos	Se hace dificultoso escuchar el sonido o directamente no se escucha.	¿El volumen se encuentra lo suficientemente alto?	Aumente el volumen.	18
		¿Está activada la función de silencio (MUTE)?	Cancele la función de silencio (MUTE).	18
		¿Están el atenuador o el control de balance configurados hacia un lado?	Vuelva a ajustar el atenuador y los controles de balance a posiciones normales.	68
		Otras causas probables son un cable de la señal de audio roto o pellizcado, una bocina defectuosa o un conector desenchufado.	Acuda a su proveedor para solucionar el problema.	—
	No se recibe alimentación.	¿Hay demasiados elementos eléctricos instalados y falta energía?	Acuda a su proveedor para solucionar el problema.	—
		Otras causas probables pueden ser una batería gastada, un fusible roto o un cable de alimentación o de interconexión pellizcado o roto.	Acuda a su proveedor para solucionar el problema.	—
	Se han borrado las frecuencias o los títulos grabados en la memoria.	¿Se ha desconectado la batería del coche para una reparación o revisión?	Vuelva a ingresar las frecuencias o los títulos en la memoria.	45
		¿Hay demasiados elementos eléctricos instalados y falta energía?	Acuda a su proveedor para solucionar el problema.	—
		Otras causas probables pueden ser una batería gastada, un fusible roto o un cable de alimentación o de interconexión pellizcado o roto.	Acuda a su proveedor para solucionar el problema.	—
	No hay un tono guía.	¿El tono guía está DESACTIVADO?	Vuelva a activar el tono guía.	90
	El control remoto no funciona.	¿Están gastadas las baterías?	Reemplace las baterías.	49
		¿Las baterías están instaladas correctamente (polaridad invertida)?	Instale las baterías correctamente (polaridad correcta).	49
		¿Hay luz solar directa incidiendo en el receptor de luz del control remoto?	Use el control remoto más cerca del receptor.	—
		Es posible que la unidad de control remoto no funcione correctamente.	Acuda a su proveedor para solucionar el problema.	—

Modo	Problemas	Causas	Acción correctiva	Consulte la página	
CD	No se puede introducir el disco. El disco se expulsa tal como se introduce. No se puede expulsar el disco. No se puede cambiar el disco.	¿Se ha colocado una etiqueta o un adhesivo adicional en el disco?	No coloque etiquetas ni adhesivos en el disco.	22	
		¿Hay bordes rugosos, deformaciones o zonas dañadas en el disco?	Intente introducir otro disco. Elimine cualquier fragmento. No utilice discos deformados o dañados.	22	
	El sonido se reproduce saltado. El sonido es intermitente. La calidad del sonido es deficiente.	¿Está dañado el disco?	Pruebe con otro disco. No utilice discos dañados.	22	
		¿Está limpio el disco?	Limpie el disco.	24	
		¿Está el reproductor montado en un ángulo correcto?	Acuda a su proveedor para solucionar el problema.	—	
		¿Está el reproductor montado sin apretar?	Acuda a su proveedor para solucionar el problema.	—	
	No se puede expulsar el disco.	¿Está conduciendo por una superficie accidentada?	Evite la reproducción mientras conduce por superficies accidentadas.	14	
		Si no se conoce	Pulse el botón [ ▲ (OPEN/EJECT) ] durante más de cinco segundos con el panel frontal abierto.	—	
	Tuner	No hay recepción de emisoras. Se recibe un sonido estático	¿Está la antena replegada?	Estire la antena.	—
			¿Está el sintonizador correctamente sintonizado en una emisora?	Sintonice una emisora.	44
¿Está conduciendo fuera del área de servicio de sus emisoras preseleccionadas?			Sintonice una emisora local. (Puede que no haya cadenas locales con servicio en la zona en la que está conduciendo en ese momento.)	44	
¿Está utilizando otras unidades, como un ordenador o un teléfono móvil, en el vehículo al mismo tiempo que la unidad principal?			Evite utilizar otras unidades mientras utiliza la unidad principal.	—	
Otras causas posibles incluyen el deterioro de la antena o la rotura de los cables de la antena.			Acuda a su distribuidor autorizado de Eclipse para solucionar el problema.	—	

# *RECORDATORIO*

# Especificaciones

## <GENERAL>

Suministro eléctrico	14,4 V CC (11-16 V)
Consumo de corriente	3A
Dimensiones (Ancho x Alto x Profundidad)	
Unidad principal dentro del salpicadero	7" x 2" x 6-1/8" (178 x 50 x 155 mm)
Masa (peso)	1,7 kg aprox.
Intervalo de temperatura de uso	-20°C a +65°C (de -4°F a +149°F)
Intervalo de temperatura de almacenamiento	-40°C a +85°C (de -20°F a +185°F)

## <SINTONIZADOR DE FM>

Intervalo de frecuencias	
EE.UU.:	87,75~107,9 MHz (paso de 0,2 MHz)
Asia:	87,5~108 MHz (paso de 0,05 MHz)
Australia:	87,5~108 MHz (paso de 0,1 MHz)
América Latina:	87,75~107,9 MHz (paso de 0,1 MHz)
Sensibilidad útil	15 dBf
Sensibilidad de silenciamiento de 50 dB	24 dBf
Respuesta de frecuencia	30~15.000 Hz, ±3dB
Separación estéreo	38 dB (1 kHz)

## <SINTONIZADOR DE AM>

Intervalo de frecuencias	
EE.UU.:	530~1,710 kHz (paso de 10 kHz)
Asia:	522~1,629 kHz (paso de 9 kHz)
Australia:	522~1,710 kHz (paso de 9 kHz)
América Latina:	530~1,710 kHz (paso de 10 kHz)
Sensibilidad útil	22 µV

## <SECCIÓN DE CD>

Respuesta de frecuencia	20 Hz~20 kHz, ±3dB
Variaciones de velocidad (Wow & Flutter)	Límites inferiores medibles
Separación estéreo	85 dB
Radio S/N (peso A)	100 dB
Intervalo de dinámicos	98 dB
Distorsión total de armónicos	0.008%

## &lt;SECCIÓN DE MEMORIA USB&gt;

Respuesta de frecuencia	20 Hz~20 kHz, $\pm 3$ dB
Radio S/N (peso A)	100 dB
Distorsión total de armónicos	0.008 %

## &lt;Audio Bluetooth&gt;

Especificación Bluetooth	Especificación de Bluetooth Ver. 2.0
Salida	Potencia clase 2 (Máx. +4 dBm)
Perfil	A2DP Ver.1.0 AVRCP Ver.1.0

## &lt;Manos libres Bluetooth&gt;

Especificación Bluetooth	Especificación de Bluetooth Ver. 2.0
Salida	Potencia clase 2 (Máx. +4 dBm)
Perfil	HFP Ver.1.5 OPP Ver.1.1

## &lt;AMPLIFICADOR DE AUDIO&gt;

Salida de corriente	Sólo preamplificador
Nivel de salida/Impedancia	8 V/55 $\Omega$ impedancia de salida
Sonoridad	+10 dB a 100 Hz/+6 dB a 10 kHz

## Cómo ponerse en contacto con el servicio al cliente

Si necesita asistencia técnica para su producto, póngase en contacto con el distribuidor de Eclipse más cercano.

<EE.UU./CANADÁ>

Fujitsu Ten Corp. of America  
19600 South Vermont Avenue, Torrance, CA 90502  
Teléfono: 1-800-233-2216 (Information)

<AUSTRALIA>

Fujitsu Ten (Australia) PTY LTD.  
89 Cook Street Port Melbourne, Victoria 3207 Australia  
Teléfono: 1800 211 411  
Fax: 03 9646 8084

<MALASIA>

CSE Automotive Technologies Sdn. Bhd.  
Level 5, Axis Plaza, Jalan U1/44, Glenmarie, 40150 Shah Alam,  
Selangor D.E., Malasia  
Teléfono: 03-5569-4200  
Fax: 03-5569-4201

<SINGAPUR>

Cobara Singapore Pte Ltd  
#07-02 King's Centre 390, Havelock Road Singapore 169662  
Teléfono: 6737 2568  
Fax: 6737 9538

<COREA>

J & TED TRADE  
Toy Bldg 2F, 1815 San Kyuk 2 Dong, Buk Gu, Daegu, Corea  
Teléfono: (053) 382-8248  
Fax: (053) 382-8249

<TAIWÁN>

Sentrek Taiwan, LTD.  
1, 9F, Lane 155, Section 3, Peishen RD., Shenkeng, Taipei Hsien, 222  
Taiwán, R.O.C.  
Teléfono: 02-2662-8110  
Fax: 02-2662-8117

<INDONESIA>

PT. Anugrah Valova Electrindo.  
Jl. Bukit Gading Raya Blok P 21-22, Kelepa Gading Barat, Jakarta 14240  
Teléfono: (021) 4585-2857  
Fax: (021) 4586-5710

<TAILANDIA>

Safe-T-Cut (Thailand) Co., Ltd.  
114/9 Soi Suwansawadi, Thungmahamek, Rama 4 Rd., Sathorn,  
Bangkok 10120, Tailandia.  
Teléfono: 02-671-9610-12  
Fax: 02-671-9614

# IMPORTANTE

GRABE EL "CD CLAVE  
(CÓDIGO DE SEGURIDAD)"  
AQUÍ...

---

---

---

ALMACENE EL "CD CLAVE  
(CÓDIGO DE SEGURIDAD)"  
JUNTO CON EL MANUAL DE  
USUARIO.



