

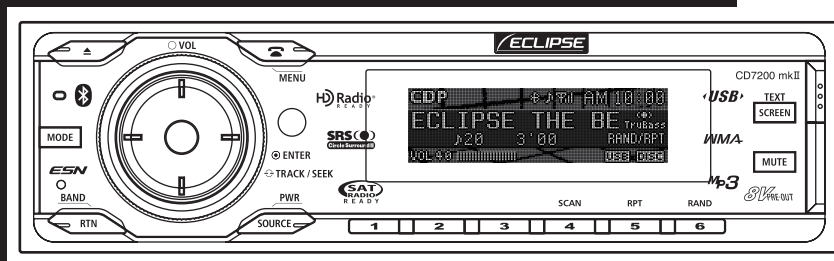

## Owner's Manual / Manuel de l'utilisateur / Manual del propietario



# CD7200 mkII

CD/USB Multi-Source Tuner with Bluetooth®  
wireless technology

We appreciate your purchase of this receiver.  
Please read through this manual for correct operation.  
We suggest that after reading it you keep this manual  
in a safe place for future reference.

Nous vous remercions d'avoir acheté ce récepteur.  
Veuillez lire ce manuel afin d'utiliser votre appareil correctement.  
Nous vous recommandons de conserver ce manuel  
dans un endroit sûr afin de pouvoir le consulter ultérieurement.

Tras adquirir este receptor rogamos lea atentamente su  
manual para una correcta utilización del equipo.  
Igualmente, guarde dicho manual en un lugar adecuado para poder  
recurrir a él en caso de futuras consultas.

FUJITSU TEN

## Pour votre sécurité lors de l'utilisation de l'appareil CD7200 mkII

Les symboles d'avertissement et de mise en garde illustrés ci-dessous sont présentés dans ce manuel, mais sont également apposés sur l'appareil CD7200 mkII. Ils indiquent les méthodes sûres et correctes pour manipuler le produit de sorte à éviter de vous blesser ou de blesser un tiers et de créer des dégâts matériels.

Avant de lire le manuel, prenez le temps de lire et de noter les informations importantes indiquées dans cette section.



### **Avertissement**

Le symbole « Avertissement » indique une situation où une manipulation incorrecte ou le non-respect de l'avertissement indiqué par ce symbole pourrait entraîner la mort ou des blessures graves.



### **Mise en garde**

Le symbole « Mise en garde » indique une situation qui pourrait entraîner des blessures ou des détériorations matérielles en cas de manipulation incorrecte occasionnée par le non-respect de ce symbole.

Veuillez lire tous les supports, tels que les manuels et les garanties, fournis avec le produit.

Eclipse ne pourra pas être tenu pour responsable des performances insatisfaisantes du produit en raison du non-respect de ces instructions.



## **AVERTISSEMENT**

- **Ne modifiez pas ce système pour une utilisation autre que celle spécifiée dans ce document. Veillez à respecter scrupuleusement les procédures d'installation décrites dans le présent document. Eclipse ne pourra être tenu pour responsable des dommages, y compris mais sans s'y limiter les blessures graves, la mort ou les dégâts matériels survenant suite à une installation incorrecte entraînant un fonctionnement inattendu.**
- **La tension requise pour l'unité principale est 12 V CC. Vous devez installer l'unité uniquement dans un véhicule équipé d'un circuit électrique à masse négative de 12 V. Toute autre installation risque de provoquer un incendie ou d'autres dommages importants à l'unité principale et au véhicule.**
- **N'installez jamais l'unité principale dans un emplacement qui gênerait la conduite sécuritaire du véhicule. N'obstruez pas la vue du conducteur. N'installez pas l'unité principale dans un emplacement qui gênerait le bon fonctionnement des freins, du volant ou de tout équipement de sécurité, notamment les coussins et les ceintures de sécurité.**
- **Avant de percer des trous dans le véhicule pour installer l'unité principale, vous devez vérifier l'emplacement des tuyaux, des réservoirs, du câblage électrique et de tout autre système et composant afin d'éviter tout contact ou interférence. En outre, vous devez également prendre les mesures nécessaires pour éviter l'apparition de rouille et tout risque de fuites dans la zone de perçage. Dans le cas contraire, un incendie ou un choc électrique peut se produire.**

## **AVERTISSEMENT**

- Lors de l'installation de l'unité principale, ne retirez ou ne modifiez aucune fixation du véhicule, notamment les écrous, les boulons, les vis, les loquets ou toute autres attache. Prenez soin de ne jamais détacher, déplacer ou modifier le câblage du véhicule, notamment la mise électrique à la terre et les bandes de court-circuit. Toute modification des composants du véhicule pose un risque de danger de fonctionnement du véhicule.
- Avant d'installer l'appareil, déconnectez la borne négative (-) de la batterie pour éviter les chocs électriques, les arcs électriques, les incendies et tout endommagement du câblage du véhicule et de l'unité principale.
- Fixez le câblage à l'aide de ruban adhésif ou d'attaches en plastique afin que les câbles ne gênent pas le fonctionnement du véhicule, notamment à la pédale de frein, au levier de vitesse et au volant. Placez les câbles de manière à ce qu'aucune pièce mobile du véhicule, notamment celles des sièges à réglage électrique, ne frotte contre ces câbles, ni ne les écrase ou les endommage.
- Pour éviter tout endommagement de l'unité principale et du véhicule, notamment les incendies, ne fournissez pas l'alimentation à l'unité principale de manière à poser un risque de surcharge de la capacité du circuit du véhicule. Isolez tous les câbles d'alimentation et de connexion, sans exception. Installez toujours les fusibles, disjoncteurs et relais fournis.
- Les coussins de sécurité constituent un important dispositif de sécurité. Lors de l'installation, veillez à ce que l'unité principale n'endommage pas le câblage des coussins de sécurité et n'empêche pas leur bon fonctionnement. Les coussins de sécurité doivent pouvoir fonctionner correctement en cas d'accident.
- Une fois l'installation terminée, vérifiez le bon fonctionnement de tous les systèmes électriques du véhicule, y compris les phares, l'avertisseur sonore, les feux de freinage et les feux de détresse.
- Pour garantir votre protection, n'utilisez jamais de perceuse sans lunettes de protection. Des débris peuvent provoquer d'importantes lésions oculaires, même la cécité.
- Utilisez un ruban isolant pour isoler les extrémités des câbles, même si ces derniers ne sont pas utilisés. En isolant correctement les câbles, vous évitez tout risque de choc électrique, d'arc électrique et d'incendie.
- Certains appareils ou pièces d'équipement utilisent des piles. Ne placez et n'installez jamais ce type de dispositif à un endroit où des enfants pourraient avoir accès aux piles. En cas d'ingestion d'une pile, consultez immédiatement un médecin.
- Lorsque vous conduisez, ne quittez jamais la route des yeux pour effectuer des réglages sur l'unité principale. Vous devez rester vigilant pour éviter tout accident. Ne vous laissez pas distraire par le fonctionnement ou le réglage de l'unité principale.
- Le conducteur ne doit pas regarder l'écran en conduisant. Si vous ne restez pas attentif à la route, vous risquez de provoquer un accident.
- N'insérez pas de corps étrangers dans la fente de chargement du disque ou la borne d'entrée USB. Vous risqueriez de provoquer un incendie ou de subir un choc électrique.
- Ne désassemblez ni ne modifiez l'unité principale. Vous risquez de provoquer un accident, un incendie ou un choc électrique.
- Veillez à ce qu'aucun corps étranger ou liquide ne pénètre dans les parties internes de l'unité principale. De la fumée, un incendie ou un choc électrique risque de se produire.

## **AVERTISSEMENT**

- Prenez soin de conserver la télécommande dans un endroit sûr. Il y a un risque d'accident ou d'autres problèmes si la télécommande échoue sous les pédales, par exemple, lorsque le véhicule est en mouvement.
- N'utilisez pas l'appareil s'il présente un fonctionnement anormal (l'écran ne s'allume pas ou aucun son n'est émis). Vous risquez de provoquer un accident, un incendie ou un choc électrique.
- Remplacez toujours les fusibles par des fusibles dotés des mêmes capacités et caractéristiques. N'utilisez pas de fusible dont la capacité est supérieure à celle du fusible d'origine. L'utilisation d'un fusible dont les spécifications sont incorrectes pourrait provoquer un incendie ou d'importants dommages.
- Si un corps étranger ou un liquide pénètre dans l'unité principale, vous risquez de voir apparaître de la fumée hors de cette dernière ou de sentir une étrange odeur. N'utilisez plus l'unité principale et contactez votre revendeur. L'utilisation de l'appareil dans ces conditions comporte un risque d'accident, d'incendie ou de choc électrique.
- Ne tentez jamais de changer de CD ou de mémoire USB lorsque vous êtes au volant. Afin d'éviter tout accident suite à un manque d'attention, arrêtez d'abord votre véhicule dans un endroit sûr, puis procédez au changement.
- L'utilisation incorrecte des sacs et emballages de plastique pose un risque d'étouffement pouvant entraîner la mort. Gardez-les hors de portée des enfants. Ne placez jamais de sac en plastique sur votre tête ou votre bouche.

## **MISE EN GARDE**

- L'installation de cette unité principale et de son câblage requiert des connaissances et de l'expérience. Il est recommandé de demander à un professionnel de procéder à l'installation. Adressez-vous à votre revendeur ou à un installateur professionnel. Tout câblage incorrect comporte des risques d'endommagement de l'unité principale ou d'interférence avec le bon fonctionnement du véhicule.
- Utilisez seulement les accessoires spécifiés. L'utilisation d'autres accessoires pourrait endommager l'unité principale ou provoquer le détachement ou le déplacement inattendu de pièces.
- N'installez pas l'unité principale dans un endroit soumis à la condensation (autour des conduites d'aération, par exemple), ou qui risque d'être en contact avec l'eau ou exposé à l'humidité, la poussière ou une fumée huileuse. Si de l'eau, de l'humidité, de la poussière ou de la fumée huileuse pénètre dans l'unité principale, il y a un risque d'incendie, de fumée ou de dysfonctionnement.
- Évitez d'installer l'unité dans un endroit où vous ne pourrez pas la fixer en toute sécurité ou soumis à de fortes vibrations. En cas d'installation de l'unité principale à l'aide d'un ruban double face, nettoyez au préalable la poussière ou la colle de la zone d'installation. Cela évitera que l'unité se détache suite à des vibrations, gênant ainsi la conduite du véhicule et risquant de provoquer un accident de la route ou des blessures corporelles.
- N'installez pas l'unité dans un endroit exposé à la lumière directe du soleil ou à la chaleur. La température intérieure de l'unité principale risque d'augmenter, ce qui peut provoquer un incendie ou un dysfonctionnement.
- N'obstruez pas la circulation d'air du dissipateur thermique, du ventilateur ou des sorties d'air de l'unité principale. En cas d'obstruction de la circulation d'air du dissipateur thermique ou des sorties d'air, l'intérieur de l'unité surchauffe, ce qui peut provoquer un incendie.



## MISE EN GARDE

- Connectez l'unité en suivant les instructions du manuel d'installation. Une erreur de connexion risque de provoquer un incendie ou un incident.
- Pour assurer une installation correcte de l'unité dans un véhicule équipé de coussins de sécurité, vérifiez au préalable les instructions de sécurité du fabricant concernant le fonctionnement des coussins de sécurité.
- Effectuez le câblage de manière à ce que les câbles ne soient pas pincés par des pièces mobiles ou endommagés par des vis ou des pièces métalliques. Il y a un risque d'accident, d'incendie et de choc électrique suite à une déconnexion ou à une coupure électrique.
- Lorsque vous effectuez le câblage, évitez les surfaces chaudes. Les températures élevées peuvent endommager le câblage, provoquant un court-circuit, un arc électrique ou un incendie.
- Si vous souhaitez déplacer l'unité principale, renseignez-vous auprès de votre revendeur afin de connaître les instructions de sécurité. Le retrait et l'installation de l'unité principale doivent être effectués par une personne expérimentée.
- Gardez le volume à un niveau faible de manière à pouvoir entendre les bruits extérieurs, tels qu'un avertissement sonore, des voix ou une sirène. Dans le cas contraire, vous risquez de provoquer un accident.
- Veillez à ne pas vous pincer les mains ou les doigts lors de la fermeture du panneau. Vous pourriez vous blesser.
- Ne mettez pas les mains ou les doigts dans la fente de chargement du disque ou dans la borne d'entrée USB. Vous risquez de vous blesser.
- Ne touchez pas la partie dissipant la chaleur sur l'amplificateur car vous risqueriez de vous brûler.
- Ne rechargez pas de piles sèches. Les piles sèches peuvent présenter des défaillances, pouvant entraîner des blessures.
- N'utilisez que les piles spécifiées pour l'appareil. N'utilisez pas simultanément des piles neuves et usées. Toute défaillance ou fuite issue des piles peut entraîner des blessures corporelles ou être un facteur de pollution.
- Lors de la mise en place des piles dans la télécommande, prenez soin de respecter la polarité (positif/négatif) indiquée. Le non-respect de la polarité peut provoquer une rupture ou une fuite du liquide des piles entraînant des lésions corporelles et une contamination de l'environnement.
- Changez rapidement les piles usées, car une fuite du liquide des piles peut se produire et endommager la télécommande. Le liquide qui s'écoule des piles peut brûler la peau et les yeux. Nettoyez vos mains après chaque manipulation.
- En cas de contact de la solution alcaline des piles sèches avec votre peau ou vos vêtements, rincez-les à l'eau. En cas de contact d'un liquide avec les yeux, rincez-les à l'eau et consultez un médecin.
- Ne désassemblez ni ne chauffez les piles; ne les faites pas brûler et ne les mettez pas dans l'eau. En cas de défaillance ou de fuite d'un liquide des piles, un incendie ou des blessures corporelles peuvent se produire.
- Conservez la télécommande à l'abri de la lumière directe du soleil, des températures élevées et de l'humidité. Il y a un risque de déformation du boîtier externe, ainsi que de rupture et de fuite de liquide des piles.
- Utilisez l'unité principale uniquement à l'intérieur d'un véhicule. Dans le cas contraire, il y a un risque de choc électrique ou de blessures.
- Surveillez le niveau du volume lors de la mise en marche de l'appareil. En cas d'émission de bruit intense lors de la mise en marche, il y a un risque de dommages auditifs.

 **MISE EN GARDE**

- N'utilisez pas l'appareil si les conditions de fonctionnement sont anormales, par exemple si le son est déformé ou inaudible. Il y a des risques d'incendie.
- Cette unité principale est dotée d'une lumière laser invisible. Ne désassemblez pas et ne modifiez pas l'unité principale. En cas de problème, renseignez-vous auprès du détaillant de qui vous avez acheté l'unité principale. Toute modification de l'unité principale pourrait exposer l'utilisateur à des émissions laser (causant des dommages oculaires) ou provoquer un accident, un incendie ou un choc électrique.
- Si l'unité principale tombe par terre ou si les boutons de l'interface sont endommagés, arrêtez l'unité et contactez le revendeur. Toute utilisation de l'unité dans ces conditions risque de provoquer un incendie ou un choc électrique.

# Table des matières

Pour votre sécurité lors de l'utilisation de l'appareil CD7200 mkII .....	2
Précautions d'utilisation .....	14
Noms des commandes et des pièces .....	16
Mode d'emploi du lecteur CD/MP3/WMA .....	24
Utilisation du lecteur de fichiers musicaux USB .....	34
Fonction audio Bluetooth .....	38
Mode d'emploi du tuner.....	44
Mode d'emploi de la télécommande.....	48
Fonction mains libres Bluetooth .....	50
Procédure de fonctionnement de la sécurité ESN.....	64
Mode d'emploi de la fonction AUDIO CONTROL (Contrôle audio).....	68
Mode d'emploi du mode de réglage du son .....	70
Effectuer des modifications en mode de réglage de l'affichage.....	84
Effectuer des changements en mode fonction .....	90
Comment utiliser l'unité principale lorsqu'un changeur de CD (disponible en option) est connecté.....	98
Comment utiliser le tuner lorsqu'un tuner radio HD disponible en option est connecté (uniquement pour les États-Unis).....	102
Mode d'emploi du tuner avec une radio satellite XM disponible en option (États-Unis et Canada uniquement) .....	104
Mode d'emploi du tuner avec une radio satellite SIRIUS disponible en option (États-Unis et Canada uniquement).....	108
Utilisation de l'unité principale lorsqu'un adaptateur d'interface pour iPod en option est connecté.....	112
Divers .....	116
Si vous avez une question:.....	118
Caractéristiques techniques .....	124
Comment contacter le service clientèle .....	126

I

II

III

IV

V

VI

VII

VIII

IX

X

XI

XII

XIII

XIV

XV

XVI

XVII

XVIII

XIX

XX

XXI

XXII

XXIII

# Table des matières

*Pour votre sécurité lors de l'utilisation de l'appareil CD7200 mkII ... 2*

## **Précautions d'utilisation ..... 14**

Remarques sur le fonctionnement..... 14

## **Noms des commandes et des pièces ..... 16**

Mise en marche et arrêt de l'appareil ..... 18

Changement de mode audio ..... 18

Réglage du volume..... 18

Changement de mode rotatif ..... 19

À propos de la fonction de raccourci ..... 19

    Création d'un raccourci ..... 19

    Utilisation d'un raccourci ..... 20

Changement d'écran ..... 20

Fonction d'aide au fonctionnement..... 21

Retrait du panneau avant ..... 22

    Utilisation du panneau amovible ..... 22

    Retrait de panneau amovible ..... 22

    Fixation du panneau amovible ..... 22

## **Mode d'emploi du lecteur CD/MP3/WMA ..... 24**

À propos des disques compacts..... 24

    À propos des CD neufs ..... 24

    À propos des accessoires de CD..... 25

    À propos des CD empruntés..... 25

    Retrait des CD..... 25

    À propos des CD de forme irrégulière..... 25

À propos du nettoyage des CD ..... 26

À propos des fichiers MP3/WMA..... 26

    Qu'est-ce qu'un fichier MP3/WMA? ..... 26

    Fichiers MP3 utilisables ..... 26

    Standards des fichiers WMA lus ..... 27

    Étiquette ID3/WMA..... 27

    Supports..... 27

    Format de disque ..... 28

    Noms de fichier ..... 28

    Sessions multiples ..... 29

    Lecture de fichiers MP3/WMA..... 29

    Affichage du temps de lecture des fichiers MP3/WMA ..... 29

    Ordre d'affichage des noms de fichier/dossier MP3/WMA..... 29

Lecture d'un CD..... 30

TRACK (FILE) UP/DOWN ..... 30

FOLDER UP/DOWN..... 31

    Retour au répertoire racine du CD (fichier MP3/WMA) ..... 31

Avance / Retour rapide..... 31



SCAN/REPEAT/RANDOM .....	31
FOLDER SCAN/REPEAT/RANDOM .....	32
Afficher le titre .....	33
Éjection du disque .....	33
<b>Utilisation du lecteur de fichiers musicaux USB .....</b>	<b>34</b>
A propos des Mémoires USB utilisables .....	34
Normes des fichiers MP3 lus .....	34
Standards des fichiers WMA lus .....	34
Format de la mémoire USB .....	35
Utilisation du lecteur de fichiers musicaux USB .....	36
Écoute des fichiers musicaux enregistrés sur la mémoire USB .....	37
Déconnexion de la mémoire USB .....	37
<b>Fonction audio Bluetooth .....</b>	<b>38</b>
À propos de la fonction audio Bluetooth .....	38
À propos des spécifications Bluetooth .....	38
Spécifications Bluetooth prises en charge .....	38
Profil pris en charge .....	38
Qu'est-ce que Bluetooth? .....	39
Écouter de la musique .....	39
Arrêter la lecture de la musique .....	39
Faire une pause de la lecture de musique .....	39
Sélection de la musique à écouter .....	40
Avance rapide/retour rapide .....	40
Configuration de l'audio Bluetooth .....	40
Affichage du mode de sélection BT Audio Set (réglage audio Bluetooth) .....	40
Activation et désactivation du mode audio Bluetooth .....	40
Connexion de l'unité principale et du périphérique portatif .....	41
Déconnexion de l'unité principale et du périphérique portatif .....	42
Affichage de renseignements sur le dispositif pour l'unité principale .....	42
<b>Mode d'emploi du tuner .....</b>	<b>44</b>
Écoute sur le tuner .....	44
Réglage d'une station .....	44
Fonctionnement en mode rotatif .....	44
Enregistrement automatique des stations en mémoire (mode de pré-réglage automatique : ASM) .....	45
Enregistrement manuel des stations en mémoire .....	45
Balayage des stations pré-réglées .....	45
Modification de la sensibilité de la réception pour la recherche automatique .....	46
Modification de la zone de la bande radio .....	46
<b>Mode d'emploi de la télécommande .....</b>	<b>48</b>
Précautions d'utilisation de la télécommande .....	48
Nettoyage de la télécommande .....	48

Changement des piles .....	49
<b>Fonction mains libres Bluetooth .....</b>	<b>50</b>
À propos de la fonction mains libres Bluetooth .....	50
À propos des spécifications Bluetooth .....	50
Spécifications Bluetooth prises en charge .....	50
Profil pris en charge .....	50
Qu'est-ce que Bluetooth? .....	51
Sélection de la fonction mains libres Bluetooth .....	51
Faire un appel .....	51
Faire un appel en composant un numéro de téléphone .....	51
Faire un appel avec les préréglages de composition .....	52
Faire un appel à partir de l'historique des appels reçus et composés .....	52
Faire un appel à partir du répertoire .....	53
Faire un appel à partir d'un téléphone cellulaire .....	53
Recevoir un appel .....	54
Raccrocher (rejeter un appel) .....	54
Réglage du volume .....	54
Réglage du volume de la sonnerie .....	54
Réglage du volume de la voix .....	54
Enregistrement de numéros de téléphone dans les préréglages de composition .....	55
Réglage de la fonction mains libres Bluetooth .....	55
Affichage du mode de sélection Phone Setting (réglage du téléphone) .....	55
Enregistrement d'un téléphone cellulaire .....	56
Supprimer un téléphone cellulaire enregistré .....	57
Connexion d'un téléphone cellulaire enregistré .....	58
Déconnecter un téléphone cellulaire .....	58
Enregistrement d'un numéro de téléphone dans le répertoire .....	59
Réglage de la fonction Auto Answer (réponse automatique) .....	60
Réglage de la sonnerie .....	60
Réglage de la fonction Auto Answer (réponse automatique) pour les téléphones cellulaires enregistrés .....	60
Affichage de renseignements sur le dispositif pour l'unité principale .....	61
Activation de la composition directe des numéros de téléphone .....	61
Supprimer des données .....	61
Changer le code d'authentification .....	63
<b>Procédure de fonctionnement de la sécurité ESN .....</b>	<b>64</b>
À propos de la sécurité ESN .....	64
Mode d'emploi de la sécurité ESN (CD clé) .....	64
Programmation du CD clé .....	64
Annulation du CD clé .....	65
Changement d'un CD clé .....	65
Reprise du fonctionnement normal (verrouillage de la sécurité ESN) .....	65
Que se passe-t-il en cas d'insertion d'un CD inapproprié? .....	66
Activation/désactivation de l'indicateur de sécurité .....	67
Lecture du numéro de série électronique .....	67

<b>Mode d'emploi de la fonction AUDIO CONTROL (Contrôle audio) .....</b>	<b>68</b>
Choix des modes de contrôle audio .....	68
<b>Mode d'emploi du mode de réglage du son .....</b>	<b>70</b>
À propos du mode de réglage du son .....	70
À propos de l'égaliseur paramétrique .....	71
À propos de l'alignement temporel .....	72
À propos du crossover .....	72
À propos de la personnalisation audio E-iSERV .....	74
Changement de mode de réglage du son .....	75
Réglage Circle Surround II (CSII) .....	75
Réglage de l'égaliseur paramétrique (PEQ) .....	76
Sélection d'un mode d'égaliseur en mémoire .....	77
Mesure et affichage des caractéristiques de fréquences .....	78
Affichage des résultats de mesure et enregistrement dans le dispositif de mémoire USB .....	78
Réglage de l'alignement du temps (Time Alignment) .....	79
Réglage de la fonction crossover (X-Over) .....	80
Réglages du multi-harmoniseur (Harmonizer) .....	80
Réglages du non-fader (Non-F Setting) .....	81
Réglages de la phase du non-fader (Phase) .....	81
Réglages de la sortie du non-fader (Output) .....	81
Réglage de la disposition des haut-parleurs (SP Layout) .....	81
Importation de données son (Sound Data) .....	82
Lecture des données du mode de personnalisation (Custom Mode) .....	83
<b>Effectuer des modifications en mode de réglage de l'affichage .....</b>	<b>84</b>
Passage en mode de réglage de l'affichage .....	84
Réglage de la luminosité (Bright) .....	84
Modification de la couleur de l'éclairage .....	85
Modification du type d'affichage (DISP Type) .....	85
Modification de l'arrière-plan (Background) .....	85
Modification de l'analyseur de spectre (S/A) .....	86
Importation des données d'affichage (DISP Data) .....	86
Modification du mode de défilement (Scroll Type) .....	88
<b>Effectuer des changements en mode fonction .....</b>	<b>90</b>
Passage en mode fonction .....	90
Régler le nom de station ou le titre du disque .....	91
Supprimer un nom de station ou un titre de disque .....	92
Régler la tonalité de référence .....	92
Réglage de l'affichage de l'horloge (Clock ON/OFF) .....	92
Réglage de l'heure (Clock Adjust) .....	92
Réglage de l'affichage de l'écran de démonstration (Demo) .....	93
Réglage de la sensibilité de l'analyseur de spectre (S/A Sensitivity) .....	93

Réglage de la fonction Télécommande au volant (Etats-Unis uniquement).....	94
Lecture des données de la télécommande au volant (Etats-Unis uniquement).....	94

### ***Comment utiliser l'unité principale lorsqu'un changeur de CD (disponible en option) est connecté..... 98***

Écoute d'un CD.....	98
Passage à la piste suivante ou retour au début de la piste en cours de lecture .....	98
Utilisation de la molette de commande.....	98
Avance rapide/rembobinage.....	98
Lecture du début des pistes (SCAN).....	99
Répétition d'une piste (REPEAT) .....	99
Lecture des pistes en ordre aléatoire (RANDOM).....	99
Passage au CD suivant ou précédent .....	100
Sélection d'un CD.....	100

### ***Comment utiliser le tuner lorsqu'un tuner radio HD disponible en option est connecté (uniquement pour les États-Unis) ..... 102***

À propos de la radio HD .....	102
Passage d'un affichage à un autre lors de la réception de la radio HD.....	102
Réglages de la réception radio HD.....	102

### ***Mode d'emploi du tuner avec une radio satellite XM disponible en option (États-Unis et Canada uniquement) ..... 104***

À propos de la radio satellite XM.....	104
Sélection du mode radio.....	104
Sélection d'un canal.....	104
Utilisation en mode rotatif.....	105
Sélection des catégories.....	105
Sélection directe de canaux .....	105
Enregistrement manuel des canaux en mémoire .....	105
Balayage des canaux préréglés .....	106
Passage d'un affichage à un autre à l'aide de la radio satellite XM .....	106
Affichage du numéro d'identification XM .....	106

### ***Mode d'emploi du tuner avec une radio satellite SIRIUS disponible en option (États-Unis et Canada uniquement) ..... 108***

À propos de la radio satellite SIRIUS .....	108
Sélection du mode radio.....	108
Sélection d'un canal.....	108
Utilisation en mode rotatif.....	109
Sélection des catégories.....	109
Sélection directe de canaux .....	109
Enregistrement manuel des canaux en mémoire .....	109
Balayage des canaux préréglés .....	110
Passage d'un affichage à un autre à l'aide de la radio satellite SIRIUS.....	110

Affichage du numéro d'identification SIRIUS.....	110
--	-----

### **Utilisation de l'unité principale lorsqu'un adaptateur d'interface pour iPod en option est connecté..... 112**

Écoute de fichiers audio iPod (Si aucun iPod n'est connecté) .....	112
Écoute de fichiers audio iPod (Si un iPod est connecté).....	112
Passage au fichier audio suivant ou retour au début du fichier audio en cours .....	113
Avance rapide/retour rapide .....	113
Recherche d'un fichier audio .....	113
Répétition d'un fichier audio (REPEAT).....	114
Lecture des fichiers audio en ordre aléatoire (SHUFFLE).....	115
Affichage de texte.....	115

### **Divers ..... 116**

Raccordement d'un lecteur audio portable à la prise AUX .....	116
Activation et désactivation du mode AUX .....	116
Sélection du système d'entrée .....	117
Modification de la sensibilité de l'entrée auxiliaire.....	117

### **Si vous avez une question:..... 118**

Informations affichées (pour le dépannage).....	118
Si vous croyez qu'un problème de fonctionnement est survenu .....	121

### **Caractéristiques techniques..... 124**

### **Comment contacter le service clientèle..... 126**

\* Pour en savoir plus sur le fonctionnement d'E-iSERV (Area Shot, affichage des données, télécommande au volant), consultez le site Internet d'ECLIPSE indiqué ci-dessous et téléchargez le manuel d'utilisation. (URL:<http://www.e-iserv.jp>)

## Précautions d'utilisation

<Prenez soin d'utiliser et de manipuler correctement votre appareil CD7200 mkII afin de prolonger sa durée de vie.>

### Remarques sur le fonctionnement

- Pour votre sécurité, gardez le volume à un faible niveau de manière à pouvoir entendre les bruits extérieurs pendant la conduite.



- L'unité permet la lecture des disques portant le logo indiqué à gauche.
- Vous pouvez lire des CD de musique (CD-R/CD-RW) dans ce lecteur. Veillez à utiliser des CD qui ont correctement été gravés. Selon le format et le logiciel utilisés, certains disques peuvent présenter des problèmes de lecture.

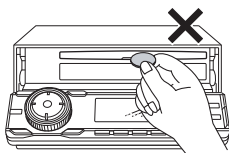

- N'insérez aucun support autre qu'un CD dans l'unité principale. N'insérez pas de corps étrangers, tels qu'une pièce de monnaie ou une carte de crédit, dans la fente du CD.



- Évitez tout choc mécanique important. Si le lecteur est soumis à d'importantes vibrations, lorsque vous roulez sur une route en mauvais état par exemple, la lecture risque d'être interrompue par intermittence. Dans ce cas, reprenez la lecture du CD lorsque vous aurez retrouvé des conditions de conduite satisfaisantes.



- À propos de la condensation. En cas de pluie ou de basses températures, de la condensation se dépose sur l'intérieur des vitres de la voiture, mais peut également se déposer sur l'unité principale. Dans ce cas, la lecture du CD peut être interrompue par intermittence, voire complètement. Éliminez la condensation de la voiture, puis reprenez la lecture du CD.

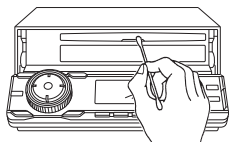

- Nettoyage de la fente du disque. La fente du disque devient facilement poussiéreuse. Nettoyez-la de temps en temps pour éviter que la poussière qui s'accumule ne raye les disques.

# *MEMO*

# Noms des commandes et des pièces

## Vue avant

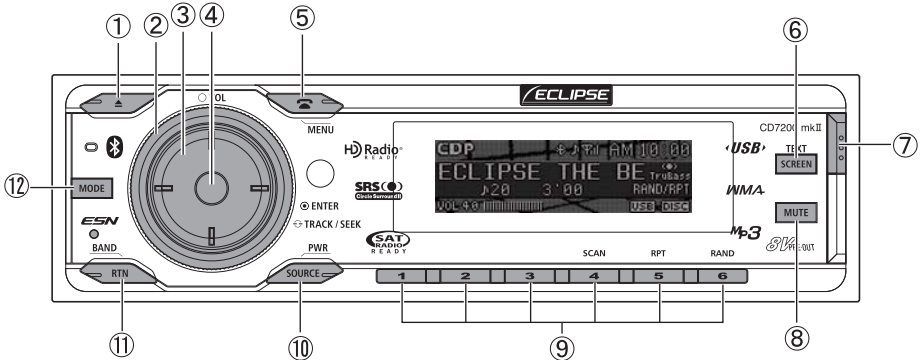

N°	Bouton	Nom/Fonction
①		<b>Bouton [▲ (OPEN/EJECT)]</b> Ouvre/ferme le panneau avant et éjecte le CD.
②		<b>Bouton [VOL]</b> Permet de régler le volume.
③		<b>Bouton [SELECT]</b> Permet de sélectionner les stations de radio et les pistes d'un CD. Permet de sélectionner les réglages choisis.
④		<b>Bouton [ENTER]</b> Permet d'entrer l'élément sélectionné.
⑤		<b>Bouton [☎/MENU]</b> Permet de passer en mode [TEL] (téléphone). Permet de passer en mode de sélection du menu.
⑥		<b>Bouton [SCREEN/TEXT]</b> Permet de changer le motif d'affichage. Permet de changer l'affichage des titres.

N°	Bouton	Nom/Fonction
⑦		<b>Bouton [Release]</b> Permet de détacher la partie droite du panneau avant de l'unité principale.
⑧		<b>Bouton [MUTE]</b> Permet d'activer et de désactiver la fonction Silence.
⑨		<b>Boutons [1] à [6]</b> Permet de sélectionner les canaux de présélection de station radio et d'exécuter les fonctions du mode disque.
⑩		<b>Bouton [SOURCE/PWR]</b> Permet de changer de mode audio. Permet d'allumer et d'éteindre l'appareil.
⑪		<b>Bouton [RTN/BAND]</b> Permet de revenir à l'écran précédent. Permet de changer de bande radio.
⑫		<b>Bouton [MODE]</b> Permet d'activer/de désactiver le mode rotatif.



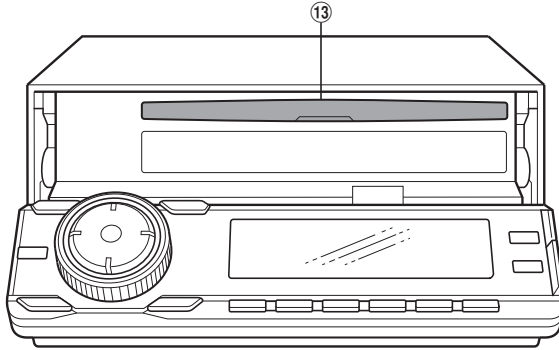

N°	Nom/Fonction
13	<b>Fente du disque</b> Permet d'insérer les disques compacts.

**MISE EN GARDE**

Ne placez jamais d'objet, ni ne posez votre main sur le panneau avant.

## Mise en marche et arrêt de l'appareil

Lorsque vous mettez l'appareil en marche, l'état actif lors du dernier arrêt de l'appareil, par exemple CD ou tuner, est rétabli.

Si le contact d'allumage du véhicule ne comporte pas de position ACC, soyez vigilant lors de l'arrêt de l'unité principale. Lors de l'arrêt de l'appareil, suivez l'étape 2 ou 3.

### 1 Lorsque l'appareil est hors tension, appuyez sur le bouton [SOURCE/PWR].

L'appareil se met en marche.

### ATTENTION

Lors de la première mise en marche de l'unité principale ou lors de la mise en marche après une déconnexion des bornes de la batterie, par exemple suite à l'entretien du véhicule, l'unité principale démarre en mode FM1. Ensuite, l'appareil recherche automatiquement les stations radio, puis les enregistre dans les boutons [1] à [6].

### 2 Lorsque l'appareil est sous tension, appuyez sur le bouton [SOURCE/ PWR] pendant plus d'une seconde, jusqu'à ce que vous entendiez une tonalité.

L'appareil est arrêté et passe en mode veille.

Si vous appuyez à nouveau sur le bouton [SOURCE/PWR] pendant plus de deux secondes, l'appareil s'arrête complètement.

### 3 Lorsque l'appareil est sous tension, appuyez sur le bouton [SOURCE/ PWR] et maintenez-le enfoncé jusqu'à ce que le message [ACC OFF] s'affiche.

L'appareil est mis hors tension.

### ATTENTION

Si le contact du véhicule ne comporte pas une position ACC, appuyez sur le bouton [SOURCE/PWR] jusqu'à ce que le message [ACC OFF] s'affiche.

## Changement de mode audio

### 1 Appuyez sur le bouton [SOURCE] pendant moins d'une seconde.

Appuyez plusieurs fois sur le bouton pour faire défiler les modes dans l'ordre suivant:

FM/AM → SIRIUS\*1 → XM\*1 → CD (MP3/WMA)\*2 → CDC (changeur de CD)\*1 → USB\*2 → AUX\*3 → iPod\*1 → BT-Audio (audio Bluetooth)\*3 → FM/AM → ...

\*1: Vous ne pouvez pas sélectionner ce mode si le périphérique correspondant n'est pas connecté à l'unité principale.

\*2: Ce mode apparaît uniquement si un CD est inséré dans le lecteur.

\*3: Peut seulement être sélectionné si le mode AUX ou le mode BT-Audio (audio Bluetooth) est activé. Pour plus de détails, reportez-vous à la section "Activation et désactivation du mode AUX", à la page 116 ou reportez-vous à la section "Activation et désactivation du mode audio Bluetooth", à la page 40.

## Réglage du volume

### 1 Tournez le bouton [VOL].

Tournez à droite:  
pour augmenter le volume.

Tournez à gauche:  
pour baisser le volume.

 **ATTENTION**

Appuyez sur le bouton [MUTE] pendant moins d'une seconde pour couper le son ou le rétablir.

 **MISE EN GARDE**

Vous ne devez pas régler le volume ni d'autres contrôles pendant que vous conduisez. N'effectuez ces opérations que lorsque vous avez arrêté votre véhicule dans un endroit sûr.

**Changement de mode rotatif**

La fonction du bouton [VOL] peut être modifiée. Lorsque le mode rotatif est activé, appuyez sur le bouton [VOL] pour passer de la fonction de réglage du volume à l'une des autres fonctions ci-dessous.

Source	Fonction	Page
FM/AM	TUNE UP/DOWN	44
XM	TRACK UP/DOWN (piste précédente/ suivante)	105
SIRIUS	TRACK UP/DOWN (piste précédente/ suivante)	109
CD/Changeur de CD	Recherche de pistes	30
MP3/WMA	FILE search	30
USB	FILE search	30
iPod	Recherche des pistes	113

Pour obtenir plus d'informations sur les fonctions mentionnées ci-avant, reportez-vous aux instructions de fonctionnement de la source audio correspondante.

**1 Appuyez sur le bouton [MODE] lorsque l'unité principale est réglée à un des modes audio.**

Le mode Rotation va être activé. Lorsque le mode Rotation est activé, l'indicateur de rotation s'affiche comme suit.

Voyant de rotation



Si vous appuyez de nouveau sur le bouton [MODE] ou si vous n'effectuez aucune opération pendant plus de 10 secondes, le mode rotatif est annulé.

**À propos de la fonction de raccourci**

Créez des raccourcis vous permettant de rappeler à l'aide d'une simple opération les fonctions que vous utilisez le plus souvent.

**Création d'un raccourci**

Vous pouvez créer un raccourci pour l'une des fonctions de réglage du mode MENU suivantes: mode de réglage du son, mode de réglage de l'affichage ou mode Fonction.

**1 Réglez l'appareil au mode pour lequel vous souhaitez créer un raccourci.**

Pour plus d'informations sur l'accès aux modes de réglage, reportez-vous aux descriptions relatives à chaque mode.

- Mode de réglage du son: Page 75
- Mode de réglage de l'affichage: Page 84
- Mode Fonction: Page 90

**2 Appuyez sur le bouton [☎/MENU] pendant plus d'une seconde.**

Un raccourci est créé. Si vous maintenez enfoncé le bouton [☎/MENU] pendant moins d'une seconde, l'appareil revient à la fonction de réglage précédemment sélectionnée.

## ATTENTION

- Si vous essayez de créer un raccourci pour une fonction non acceptée, l'appareil émet deux tonalités lorsque vous appuyez sur le bouton [☎/MENU] pendant plus d'une seconde.
- Selon le mode audio en cours et le réglage du système, il se peut que la fonction de raccourci ne soit pas accessible. Dans ce cas, l'appareil émet deux tonalités lorsque vous appuyez sur le bouton [☎/MENU].
- Vos pouvez enregistrer un seul raccourci. Si vous avez déjà enregistré un raccourci, celui-ci est effacé lorsque vous créez un nouveau raccourci.

## Utilisation d'un raccourci

### 1 Appuyez sur le bouton [☎/MENU] pendant plus d'une seconde.

Le mode de sélection du menu est activé.

### 2 Appuyez sur le bouton [SELECT] (Haut/Bas) pour sélectionner SHORTCUT (raccourci).

### 3 Appuyez sur le bouton [ENTER].

Le mode correspondant au raccourci créé s'affiche.



## Changement d'écran

Vous pouvez choisir parmi plusieurs motifs d'affichage pour l'écran.

### 1 Appuyez sur le bouton [SCREEN/TEXT] pendant moins d'une seconde.

Lorsque vous appuyez sur ce bouton, les motifs d'affichage changent dans l'ordre suivant:

Motion picture (vidéo) → Motion picture off (vidéo désactivée) → Spectrum analyzer (analyseur de spectre) → Display off (affichage désactivé) → Motion picture (vidéo) → ...

Motif	Affichage
Motion picture (vidéo) 	Affiche un écran comportant la vidéo définie en mode de réglage de l'affichage (reportez-vous à la page 85), ainsi que divers éléments d'information, tels que la durée de lecture écoulée du CD et l'état actuel du mode audio.
Motion picture off (vidéo désactivée) 	Affiche un écran indiquant divers éléments d'information, tels que la durée de lecture écoulée du CD et l'état actuel du mode audio.
Spectrum analyzer (analyseur de spectre) 	Affiche l'analyseur de spectre défini en mode de réglage de l'affichage (reportez-vous à la page 85).

Motif	Affichage
Display off (affichage désactivé) 	Affichage un écran vide.

## Fonction d'aide au fonctionnement

Dans le mode Menu, l'écran vous guide lorsque vous effectuez des opérations.



Le bouton de réglage selectionne est affiche.

## Retrait du panneau avant

### Utilisation du panneau amovible

Vous pouvez retirer le panneau avant de l'unité principale.

Il est conseillé d'enlever ce panneau lorsque vous quittez votre véhicule afin d'éviter tout risque de vol de l'unité principale.

### Retrait de panneau amovible

#### 1 Appuyez sur le bouton [Release].

La partie droite du panneau avant se détache de l'unité principale.

#### 2 Retrait du panneau avant

Tenez le panneau avant et tirez-le vers vous afin de le détacher.

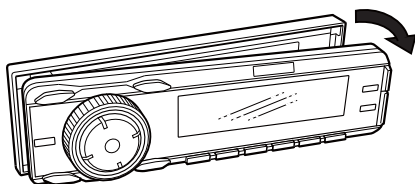

#### 3 Rangez la façade dans son boîtier.

Appuyez sur le boîtier pour l'ouvrir puis rangez-y la façade.

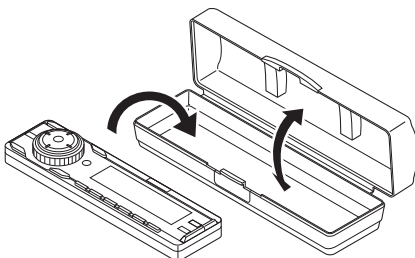

### Fixation du panneau amovible

#### 1 Insérez la partie gauche du panneau avant dans l'unité principale.

Placez le loquet à l'extrémité gauche du panneau avant dans la cavité qui se trouve sur l'unité principale.

#### 2 Fixez le panneau avant.

Appuyez sur l'extrémité droite du panneau avant pour le mettre en place jusqu'à ce que vous entendiez un clic.

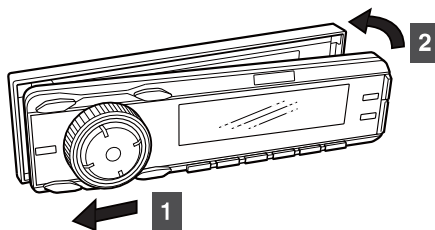

### ⚠ MISE EN GARDE

- Prenez soin de ne pas laisser tomber le panneau amovible et de le manipuler avec précaution, sinon il risque d'être endommagé ou de ne plus fonctionner correctement.
- Ne tentez pas de détacher ni de fixer le panneau amovible pendant que vous conduisez, car vous risquez de provoquer un accident.
- Conservez le panneau amovible à l'abri de l'humidité, de la poussière et de l'eau.
- Ne laissez pas le panneau amovible dans un endroit qui risque de chauffer, tel que le tableau de bord.

# *MEMO*

# Mode d'emploi du lecteur CD/MP3/WMA

## À propos des disques compacts

- Le signal enregistré sur le disque compact étant lu par un rayon laser, aucun élément ne touche la surface du disque. Si la surface enregistrée est rayée ou si le disque est voilé, la qualité du son risque d'être altérée ou la lecture risque d'être interrompue par intermittence. Pour garantir une qualité de son optimale, respectez les précautions suivantes:

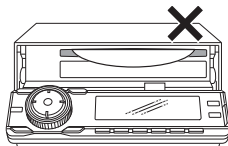

- Ne laissez pas un CD qui a été éjecté dans la fente du lecteur pendant une trop longue période; le CD risque de se voiler. Conservez les CD dans leur boîtier et à l'abri des températures élevées et de l'humidité.



- Ne collez pas de morceau de papier ou de ruban adhésif sur le disque. N'écrivez pas sur le disque et ne rayez aucune face.



- La vitesse de rotation des disques dans l'unité principale est élevée. N'insérez pas de disque tordu ou fendu dans le lecteur afin d'éviter d'endommager l'unité principale.



- Évitez de toucher la surface enregistrée lorsque vous manipulez le disque; tenez-le par les bords.

## À propos des CD neufs

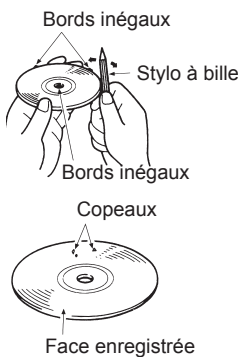

- Vous avez peut-être remarqué que certains disques neufs ont un centre et des bords inégaux. Retirez les irrégularités ou résidus à l'aide d'un manche de stylo à bille, etc. Les copeaux des bords inégaux peuvent aussi coller à la surface enregistrée et interférer avec la lecture.



## À propos des accessoires de CD

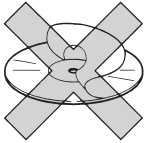

- N'utilisez pas d'accessoires, tels que des stabilisateurs, joints de protection ou nettoyeur pour lentille laser, vendus pour "améliorer les performances sonores" ou "protéger les CD". Les modifications d'épaisseur ou de dimensions extérieures du CD créées par ces accessoires peuvent provoquer des problèmes dans le lecteur.

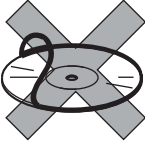

- Veillez à ne PAS poser de protection en forme d'anneau (ou autre accessoire) sur vos disques. Ces protections, disponibles dans le commerce, sont supposées protéger les disques et améliorer la qualité sonore (et l'effet anti-vibration), mais elles risquent d'endommager le CD en utilisation normale. Les problèmes les plus fréquents concernent l'insertion et l'éjection des disques et l'absence de lecture dus au détachement de l'anneau de protection dans le mécanisme du disque.

IV

## À propos des CD empruntés

- N'utilisez pas de CD sur lequel se trouve de la colle ou des résidus de ruban adhésif ou d'étiquette. Le CD risque de se coincer dans l'unité principale ou d'endommager cette dernière.

## Retrait des CD

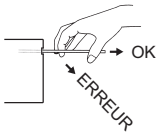

- Lorsque vous éjectez un disque du lecteur, retirez-le en le maintenant droit. Le retrait du disque à un angle vers le bas ou vers le haut peut rayer la surface enregistrée du disque.

## À propos des CD de forme irrégulière

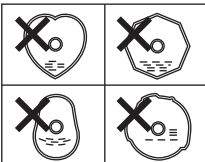

- Les CD ayant une forme spéciale, par exemple en forme de cœur ou de forme octogonale, ne peuvent pas être lus. Ne tentez pas de les utiliser, même avec un adaptateur, car ils peuvent endommager le lecteur.

## À propos du nettoyage des CD

---



- Utilisez un produit nettoyant pour disques compacts disponibles dans le commerce pour nettoyer les CD, en les essuyant doucement du centre vers le bord.



- N'utilisez pas de benzine, de diluant, de pulvérisateur pour disques vinyles ou d'autres produits d'entretien pour nettoyer les CD. Ils risquent d'abîmer la finition du CD.

## À propos des fichiers MP3/WMA

---



### ATTENTION

À l'exception d'un usage personnel, l'utilisation de fichiers MP3/WMA créés à partir de sources, telles que des diffusions, des enregistrements, des vidéos et des interprétations en direct, sans l'autorisation du détenteur des droits d'auteur est interdite.

---

### Qu'est-ce qu'un fichier MP3/WMA ?

MP3 (MPEG Audio Layer III) est un format standard de compression audio. Grâce au format MP3, un fichier peut être compressé à un dixième de sa taille d'origine.

WMA (Windows Media™ Audio) est un format de compression audio. Le niveau de compression des fichiers WMA est supérieur à celui des fichiers MP3.

Cette unité principale est limitée en termes de normes de fichiers MP3/WMA, de supports enregistrés et de formats utilisables.

### Fichiers MP3 utilisables

---

- Normes prises en charge:  
MPEG-1 Audio Layer III
- Fréquences d'échantillonnage prises en charge:  
44.1, 48 (kHz)
- Taux de transfert pris en charge:  
64, 80, 96, 112, 128, 160, 192, 224, 256, 288, 320 (kbps)
  - \* Prend en charge VBR. (64~320 kbps)
  - \* Ne prend pas en charge le format libre.
- Canaux pris en charge:  
monaural, stéréo, joint, mixte

## Standards des fichiers WMA lus

---

- Normes prises en charge :
  - WMA version 7
  - WMA version 8
  - WMA version 9
- Fréquences d'échantillonnage prises en charge:
  - 32, 44.1, 48 (kHz)
- Taux de transfert pris en charge:
  - 64, 80, 96, 48, 128, 160, 192, 224, 256, 288, 320 (kbps)
  - \* Compatible VBR (48~192 kbps).
  - \* Ne prend pas en charge la compression sans perte.
  - \* Ne prend pas en charge les fichiers WMA enregistrés à une fréquence de 48 kHz et un débit de 96 kbit/s.

IV

## Étiquette ID3/WMA

---

Les fichiers MP3/WMA sont dotés d'une "étiquette ID3/WMA" qui permet d'ajouter des informations afin de pouvoir enregistrer certaines données, notamment les titres de piste et les noms d'artiste.

Cette unité principale prend en charge les tag ID3 version 1.0 et 1.1 et étiquettes WMA.

## Supports

---

Les supports compatibles avec les fichiers MP3/WMA sont les disques CD-R et CD-RW. Par rapport au support CD-ROM généralement utilisé pour les disques musicaux, les disques CD-R et CD-RW sont sensibles aux environnements à température et humidité élevée, et des parties du CD-R et du CD-RW peuvent devenir illisibles. Les marques de doigts ou les rayures sur le disque peuvent empêcher la lecture ou provoquer des interruptions de lecture. Des parties d'un CD-R ou CD-RW laissé dans un véhicule pendant des périodes prolongées peuvent être endommagées. Il est également conseillé de ranger les disques CD-R et CD-RW dans une boîte opaque, car ils sont sensibles aux rayons ultraviolets.

## Format de disque

Le format de disque à utiliser doit être ISO9660 Level 1 ou Level 2.

Les informations permettant de contrôler cette norme sont les suivantes:

- Nombre maximal de niveaux dans le répertoire :  
8 niveaux
- Nombre maximal de caractères pour les noms de fichier/dossier:  
32 (y compris le point ".") et les 3 lettres indiquant l'extension du fichier)
- Caractères autorisés pour les noms de dossier et de fichier:  
A-Z, 0-9 et \_ (trait de soulignement)
- Nombre maximum de fichiers autorisés sur un disque:  
999

[Configuration exemple for CD supporting MP3/WMA] (Exemple de configuration d'un CD prenant en charge les fichiers MP3/WMA)

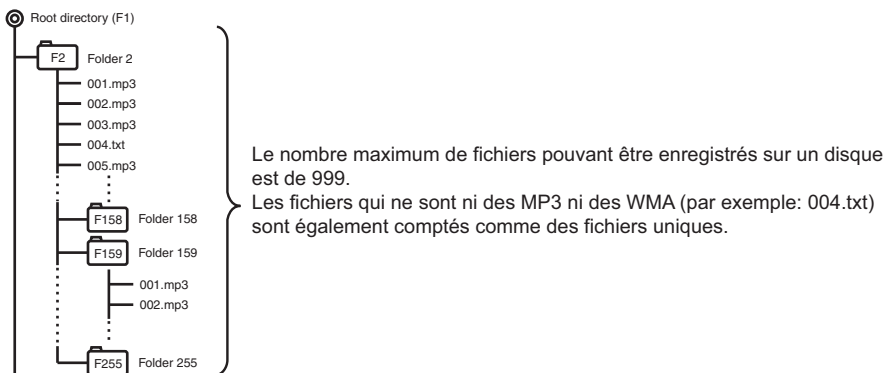

- Nombre de dossiers pouvant être stockés sur un disque:  
255
- Nombre maximal de dossiers que l'unité principale peut reconnaître:  
256\*

\*: Le répertoire racine est compté comme un seul dossier.

## Noms de fichier

Seuls les fichiers comportant l'extension ".mp3" et ".wma" seront reconnus comme étant des fichiers MP3/WMA et seront lus. Veillez à bien enregistrer les fichiers MP3 avec l'extension ".mp3". Veillez à bien enregistrer les fichiers WMA avec l'extension ".wma". Les lettres "MP" dans l'extension de fichiers seront reconnues, que vous les ayez saisies en minuscules ou en majuscules.



### MISE EN GARDE

Si l'extension de fichier ".MP3/WMA" est apposée à un fichier autre qu'un fichier MP3/WMA, l'unité principale le reconnaît à tort comme un fichier MP3/WMA et le lit, émettant un bruit fort qui peut endommager les haut-parleurs. Veillez à ne pas utiliser l'extension ".mp3" ou ".wma" pour des fichiers qui ne sont ni MP3 ni WMA.

## ***Sessions multiples***

---

La lecture de disques multiseession est prise en charge, ainsi que la lecture de disques CD-R et CD-RW contenant des fichiers MP3 ou WMA ajoutés. Toutefois, si vous avez gravé les fichiers sur le disque en mode « Track at once » (piste par piste), fermez la session ou finalisez le disque. Normalisez le format afin qu'il ne change pas d'une session à l'autre.

## ***Lecture de fichiers MP3/WMA***

---

Lorsqu'un disque sur lequel sont enregistrés des fichiers MP3/WMA est inséré dans le lecteur, l'unité principale commence par vérifier tous les fichiers du disque. Lors de cette vérification, aucun son n'est émis. Il est recommandé d'utiliser un disque ne contenant que des fichiers MP3/WMA et aucun dossier inutile afin de ne pas ralentir le processus de vérification des fichiers.

IV

## ***Affichage du temps de lecture des fichiers MP3/WMA***

---

Il est possible que la durée de lecture soit incorrecte, en fonction des conditions d'écriture du fichier MP3/WMA.

\* La durée de lecture peut être incorrecte lorsque la fonction VBR Fast Haut/Bas est utilisée.

## ***Ordre d'affichage des noms de fichier/dossier MP3/WMA***

---

Les noms de dossiers et de fichiers MP3/WMA appartenant à un même niveau sont affichés dans l'ordre suivant.

1. Dossiers MP3/WMA affichés en premier, dans l'ordre croissant des numéros, puis des lettres.
2. Fichiers affichés ensuite, dans l'ordre croissant des numéros, puis des lettres.

## Lecture d'un CD

### 1 Appuyez sur le bouton [ ▲ (OPEN/EJECT)].

Le panneau avant s'ouvre.

Si un disque est déjà chargé dans le lecteur, il sera éjecté.

### 2 Insérez un CD dans la fente avec la face imprimée vers le haut.

Le panneau avant se ferme automatiquement et la lecture du CD démarre immédiatement.

### ATTENTION

- La lecture risque d'être interrompue par intermittence si le CD est rayé ou si la face enregistrée est poussiéreuse.
- Si un CD est déjà chargé dans le lecteur, appuyez sur le bouton [SOURCE/PWR] pendant moins d'une seconde pour passer en mode CD. (Pour plus de détails, reportez-vous à la section "Changement de mode audio", à la page 18.)

### MISE EN GARDE

N'appuyez pas sur le bouton [ ▲ (OPEN/EJECT)] pendant l'insertion d'un CD. Vous pourriez vous blesser ou endommager le panneau avant.

### Remarque

- Lorsqu'un disque contient des fichiers MP3/WMA et des données musicales enregistrées dans des conditions standard (CD-DA), ces dernières sont lues. Pour lire les fichiers MP3/WMA, appuyez sur le bouton [MODE] pendant plus d'une seconde.
- Les fichiers MP3 ou WMA non pris en charge ne peuvent pas être lus par l'appareil. Dans ce cas, le message [NO SUPPORT] (non pris en charge) s'affiche.

- Vous ne pouvez pas utiliser le changeur de CD en option pour lire les fichiers MP3/WMA.

## TRACK (FILE) UP/DOWN

### CD, MP3/WMA

#### 1 Appuyez brièvement sur le bouton [SELECT] (Droite/Gauche).

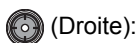

(Droite):

Permet de passer à la piste suivante.



(Gauche):

Permet de revenir au début de la piste en cours de lecture.

### CD (mode rotatif)

#### 1 Tournez le bouton [VOL].



(Droite):

Permet de passer à la plage suivante.



(Gauche):

Permet de revenir au début de la plage en cours de lecture.

### MP3/WMA (mode rotatif)

#### 1 Appuyez sur le bouton [MODE] pendant moins d'une seconde pour afficher la liste des fichiers.

#### 2 Tournez le bouton [VOL] pour sélectionner le fichier.



(Droite):

Permet de passer à la piste suivante.



(Gauche):  
Aperçu des pistes précédentes.

### 3 Appuyez sur le bouton [ENTER].



Pour plus de détails sur le fonctionnement du mode rotatif, reportez-vous à la page 19.

## FOLDER UP/DOWN

### MP3/WMA

#### 1 Appuyez sur le bouton [SELECT] (Haut/Bas).

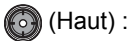

(Haut) :  
Sélectionne le dossier suivant.

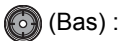

(Bas) :  
Sélectionne le dossier précédent.

### Retour au répertoire racine du CD (fichier MP3/WMA)

Dans le répertoire racine, lorsqu'un fichier ne peut pas être lu, l'appareil revient au premier fichier pouvant être lu. (Dans l'exemple de configuration, l'appareil revient à 001.mp3. Reportez-vous à la page 28)

### CD, MP3/WMA

#### 1 Appuyez sur le bouton [RTN/BAND].



L'appareil ouvrira le répertoire racine et la première plage musicale (fichier) qui s'y trouvera sera lue.



Lorsque aucun fichier ne figure dans le répertoire de base, le fichier enregistré dans le premier dossier est lu.

## Avance / Retour rapide

### CD, MP3/WMA

#### 1 Appuyez et maintenez enfoncé le bouton [SELECT] (Droite/Gauche).

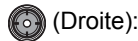

(Droite):  
Avance rapide.



(Gauche):  
Retour rapide.

## SCAN/REPEAT/RANDOM

### CD

#### 1 Appuyez sur le bouton [4 SCAN], [5 RPT] ou [6 RAND].

SCAN

**4** :

L'unité principale lit les 10 premières secondes de chaque piste. Pour annuler cette fonction, appuyez de nouveau sur le bouton.

RPT

**5** :

Répétition de la lecture d'une piste. Pour annuler cette fonction, appuyez de nouveau sur le bouton.

RAND

**6** :

Permet de changer l'ordre des pistes et de les lire dans un ordre aléatoire, c'est-à-dire au hasard. Appuyez sur le bouton de nouveau pour annuler cette opération.

**MP3/WMA****1 Appuyez sur le bouton [4 SCAN], [5 RPT] ou [6 RAND].**

SCAN

**4** :

L'unité principale lit les 10 premières secondes de chaque fichier se trouvant au même niveau que le dossier en cours de lecture. Appuyez sur le bouton de nouveau pour annuler cette opération.

RPT

**5** :

Répétition de la lecture d'un fichier. Pour annuler cette fonction, appuyez de nouveau sur le bouton.

RAND

**6** :

L'unité principale lit dans un ordre aléatoire tous les fichiers se trouvant au même niveau que le dossier en cours de lecture. Appuyez sur le bouton de nouveau pour annuler cette opération.

**ATTENTION**

- Pendant la lecture aléatoire, appuyez sur le bouton [5 RPT] pour répéter la piste (le fichier) en cours de lecture. Pour annuler la répétition de la piste (et revenir à la lecture aléatoire), appuyez de nouveau sur [5 RPT].
- Il arrive qu'une piste soit lue plusieurs fois de suite. Ce fonctionnement est normal et ne signale pas la présence d'un problème.

- [SCAN] (balayage), [REPEAT] (répétition) ou [RANDOM] (lecture aléatoire) s'affiche à l'écran lorsque l'une de ces fonctions est active.

**FOLDER SCAN/REPEAT/  
RANDOM****MP3/WMA****1****Appuyez sur le bouton [4 SCAN], [5 RPT] ou [6 RAND] pendant plus d'une seconde.**

SCAN

**4** :

L'unité lit les 10 premières secondes de chaque chanson de chaque dossier. Pour annuler cette fonction, appuyez de nouveau sur le bouton.

RPT

**5** :

La lecture des pistes se trouvant au même niveau que le dossier en cours de lecture est répétée. Appuyez sur le bouton de nouveau pour annuler cette opération.

RAND

**6** :

Les fichiers de tous les dossiers sont lus de manière aléatoire. Pour annuler cette fonction, appuyez de nouveau sur le bouton.



## Afficher le titre

---

### (CD texte pris en charge)

1

Appuyez sur le bouton [SCREEN/TEXT] pendant plus d'une seconde.



Le texte du CD défile à l'écran.

### MP3/WMA

1

Appuyez sur le bouton [SCREEN/TEXT] pendant plus d'une seconde.



Chaque fois que vous appuyez sur le bouton, le texte s'affiche dans l'ordre suivant.

Nom du dossier/Nom du fichier\* → Étiquette

\*: L'écran permet l'affichage de 14 caractères au maximum. Les caractères suivants peuvent être affichés par défilement. Le nom du dossier s'affiche en premier. Le nom du fichier peut ensuite être affiché par défilement. Après l'affichage du nom du fichier, l'affichage reste fixe.

### ATTENTION

---

- Le texte d'un CD ne peut pas être affiché par l'entremise d'un changeur de CD (vendu séparément).
- Si l'étiquette du CD porte le logo ci-dessous, cela indique que le titre du CD et les titres de pistes ont été enregistrés. Ces informations sont affichées pendant la lecture.



- Le texte du CD, le nom du dossier/nom du fichier ou l'étiquette contenant des caractères qui ne sont ni alphanumériques ni des symboles ne s'affiche pas.

## Éjection du disque

---

1

Appuyez sur le bouton [▲ (OPEN/EJECT)].

Le panneau avant s'ouvre et le disque est éjecté.

### ATTENTION

---

S'il s'avère impossible d'éjecter un CD, appuyez sur le bouton [▲ (OPEN/EJECT)] pendant plus de cinq secondes en maintenant la façade ouverte.

2

Retirez le disque et appuyez sur le bouton [▲ (OPEN/EJECT)].

Le panneau avant se ferme.

### MISE EN GARDE

- Ne laissez pas le panneau avant ouvert lorsque vous conduisez. Vous pouvez vous blesser en cas d'arrêt d'urgence, par exemple.
- N'essayez pas de fermer le panneau avant à la main. Cette manœuvre risquerait de l'endommager.

# Utilisation du lecteur de fichiers musicaux USB

## A propos des Mémoires USB utilisables

---

- Système de fichiers pris en charge:  
FAT 12/16/32
- Format audio utilisable:  
MP3/WMA
- Intensité électrique maxi.:  
500mA
- Compatibilité:  
USB1.1/2.0
- Correspondance:  
classe de mémoire auxiliaire USB

## *Normes des fichiers MP3 lus*

---

- Normes prises en charge:  
MPEG-1  
MPEG-2  
MPEG-2.5  
Audio Layer III
- Fréquences d'échantillonnage prises en charge:  
MPEG-1:32, 44.1 (kHz)  
MPEG-2:16, 22.05, 24 (kHz)  
MPEG-2.5:8, 11.025, 12 (kHz)
- Taux de transfert pris en charge :  
MPEG-1 : 32, 40, 48, 56, 64, 80, 96, 112, 128, 160, 192, 224, 256, 288, 320 (kbit/s)  
MPEG-2 : 8, 16, 24, 32, 40, 48, 56, 64, 80, 96, 112, 128, 160 (kbit/s)  
MPEG-2.5 : 8, 16, 24, 32, 40, 48, 56, 64, 80, 96, 112, 128, 160 (kbit/s)  
\* Compatible VBR. (8~320 kbit/s)  
\* Incompatible format libre.
- Canaux pris en charge:  
monaural, stéréo, joint, mixte

## *Standards des fichiers WMA lus*

---

- Standards supportés:  
Version WMA 7 Version WMA 8 Version WMA 9
- Fréquences d'échantillonnage prises en charge:  
8, 11.025, 12, 22.05, 32, 44.1 (kHz)
- Taux de transfert pris en charge:  
64, 80, 96, 8, 128, 160, 192, 24, 32, 40, 48 (kbps)  
\* Compatible VBR (40~95 kbps).  
\* Impossible de lire DRM.
- Canaux pris en charge: monaural, stéréo

## Format de la mémoire USB

Le format du dispositif de mémoire USB doit être ISO9660 niveau 1 ou niveau 2.  
Les normes sont les suivantes :

- Nombre maximal de couches dans le répertoire: 8 niveaux
- Nombre maximal de caractères pour les noms de fichier/dossier:  
128 (y compris le point (".") et les 3 lettres indiquant l'extension du fichier)
- Caractères autorisés pour les noms de dossier et de fichier:  
A~Z, 0~9 et \_ (trait de soulignement)
- Nombre maximal de fichiers sur un dispositif de mémoire USB :  
3000

[Exemple de configuration de mémoire USB prenant en charge les fichiers MP3/WMA]

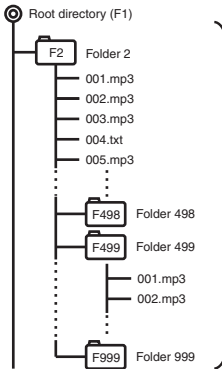

Le nombre maximal de fichiers autorisés sur un dispositif de mémoire USB est de 3000.  
Les fichiers autres que les fichiers MP3/WMA (exemple : 004.txt) sont également comptés comme étant des unités de mémoire.

- Nombre maximal de dossiers dans un dispositif de mémoire USB :  
999
  - Nombre maximal de dossiers que l'unité principale peut reconnaître:  
1000\*
- \*: Le répertoire racine est compté comme un seul dossier.

## Utilisation du lecteur de fichiers musicaux USB

Lorsqu'un dispositif de mémoire USB ou un lecteur audio numérique avec connecteur USB est branché au connecteur USB, vous pouvez écouter des fichiers musicaux à partir de l'unité USB.

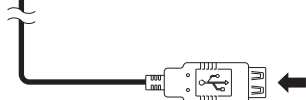
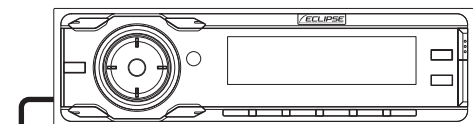

Borne de connexion USB pour dispositif de mémoire USB ou lecteur audio numérique.

## Ecoute des fichiers musicaux enregistrés sur la mémoire USB

**1 Branchez le dispositif de mémoire USB au connecteur USB.**

**2 Passez en mode USB.**

Pour plus d'informations, reportez-vous à la section "Changement de mode audio", à la page 18

**3 Allumez le lecteur de fichiers musicaux USB.**

Les commandes de lecture de la musique sont identiques à celles qui sont utilisées pour la lecture d'un CD. Pour plus de détails, reportez-vous à la section « Mode d'emploi du lecteur CD/MP3/WMA » (pages 30-33).

### ATTENTION

Si vous passez du mode USB à un autre mode, puis revenez en mode USB, le lecteur revient au fichier musical lu précédemment.

### MISE EN GARDE

- Ne débranchez pas le dispositif de mémoire USB et ne placez pas le commutateur d'allumage en position ACC OFF lorsque vous accédez au dispositif de mémoire USB. Cette manœuvre pourrait endommager les données.
- En fonction du type d'appareil raccordé, il se peut que le dispositif de mémoire USB ne fonctionne pas.
- La mémoire USB ne prend en charge ni les partitions multiples ni le hub USB.
- Il est fortement recommandé de sauvegarder vos données au cas où une suppression accidentelle se produirait.
- Installez et utilisez le dispositif USB à un endroit qui ne nuit pas à la conduite sécuritaire du véhicule.
- Les fichiers musicaux protégés par des droits d'auteur ne peuvent pas être lus.
- Lors du raccordement d'un lecteur audio numérique à la borne USB, il est possible que des adaptateurs USB supplémentaires soient nécessaires.

## Déconnexion de la mémoire USB

**1 Débranchez le dispositif de mémoire USB en un mouvement parallèle au connecteur USB.**

### ATTENTION

Ne débranchez pas le dispositif de mémoire USB pendant la lecture de musique ou la lecture ou l'écriture de données.

### MISE EN GARDE

N'exercez pas de force excessive sur le dispositif de mémoire USB pendant que vous le débranchez. Cela pourrait endommager le connecteur USB et/ou le dispositif de mémoire USB.

# Fonction audio Bluetooth

## À propos de la fonction audio Bluetooth

L'emploi de la technologie de communication sans fil Bluetooth permet d'utiliser un lecteur audio portable compatible Bluetooth (ci-après nommé « périphérique portable ») en tant que source pour l'unité principale.

Une fois que le périphérique portable est connecté à l'unité principale, vous pouvez écouter de la musique sans manipuler directement le périphérique portable.

Comme la connexion entre le périphérique portable et l'unité principale est une connexion sans fil, aucun raccordement par câble n'est nécessaire.

- Avant d'utiliser un périphérique portable compatible Bluetooth (y compris un téléphone cellulaire) avec l'unité principale, veillez à suivre le processus « Réglage de la fonction audio Bluetooth ». (Reportez-vous aux pages 40 et 41 pour les instructions.)
- Une fois que le périphérique portable est connecté à l'unité principale, les indicateurs de connexion Bluetooth s'affichent.

Indicateur de connexion Bluetooth      Indicateur de connexion audio Bluetooth



- L'utilisation simultanée d'un téléphone cellulaire Bluetooth et de l'audio Bluetooth peut occasionner des parasites sonores.
- Selon la version de Bluetooth, certains périphériques portatifs peuvent ne pas pouvoir communiquer avec l'unité principale et ne pas permettre la connexion.
- Selon l'environnement d'utilisation, la connexion peut devenir instable et il se peut que la fonction audio Bluetooth ne puisse pas être commandée à partir de l'unité principale.

## ATTENTION

- L'utilisation du périphérique portable avec d'autres appareils sans fil peut réduire la capacité de communication des deux connexions.
- La communication par connexion Bluetooth peut faire en sorte que les piles du périphérique portable se déchargent rapidement.

## À propos des spécifications Bluetooth

Un périphérique portable compatible Bluetooth doit être compatible avec les spécifications ci-dessous pour que la connexion à l'unité principale soit possible. (Toutefois, selon le modèle du périphérique portable, certaines fonctions peuvent être limitées.)

### Spécifications Bluetooth prises en charge

Spécification Bluetooth version 2.0

### Profil pris en charge

- A2DP (profil de distribution audio avancée) version 1.0 :  
Profil de transmission audio de grande qualité
- AVRCP (profil de commande à distance audio-vidéo) version 1.0 :  
Profil de commande à distance d'appareils audio-vidéo

## Qu'est-ce que Bluetooth?

Bluetooth est une technologie de communication sans fil à courte portée utilisée pour la connexion de téléphones cellulaires et d'ordinateurs personnels.

Cette technologie permet d'effectuer des appels téléphoniques mains libres, ainsi que de transmettre des données entre des dispositifs compatibles Bluetooth.



Bluetooth est une marque déposée de Bluetooth SIG, Inc.

### **AVERTISSEMENT**

Pour des raisons de sécurité, le conducteur ne doit pas manipuler le périphérique portatif pendant la conduite du véhicule. Garez le véhicule dans un endroit sécuritaire avant de faire fonctionner l'appareil.

### **MISE EN GARDE**

- Ne laissez pas le périphérique portatif dans un véhicule. (La température à l'intérieur d'un véhicule peut augmenter de façon importante s'il est exposé aux rayons du soleil.)
- N'utilisez pas le périphérique portatif à trop grande proximité de l'unité principale. Si les appareils sont trop proches l'un de l'autre, la connexion et la qualité sonore peuvent être affectées.

## Écouter de la musique

### **1** Passez en mode audio Bluetooth.

(Pour plus de détails, reportez-vous à la section "Changement de mode audio", à la page 18.)

**2**

### Appuyez sur le bouton [SELECT] (Haut).

Le périphérique portatif compatible Bluetooth connecté commence la lecture de la musique.



### ATTENTION

- Si le périphérique portatif n'est pas connecté à l'unité principale, sa fonction de lecture est désactivée.
- Si le périphérique portatif ne commence pas la lecture après que vous avez appuyé sur le bouton [SELECT] (Haut), appuyez sur le bouton de lecture du périphérique portatif.

VI

## Arrêter la lecture de la musique

**1**

### Passez à un autre mode audio.

(Pour plus de détails, reportez-vous à la section "Changement de mode audio", à la page 18.)



### ATTENTION

Le périphérique portatif pourrait continuer la lecture de la musique, même si vous avez réglé un autre mode audio.

## Faire une pause de la lecture de musique

**1**

### Appuyez sur le bouton [1].

La lecture de la piste musicale en cours est mise en pause.



### ATTENTION

Appuyez sur le bouton [SELECT] (Haut) ou le bouton [1] pour relancer la lecture de la musique.

## Sélection de la musique à écouter

### 1 Appuyez sur le bouton [SELECT] (Droite/Gauche).

Droite :

Permet de passer à la piste suivante.

Gauche :

Permet de revenir au début de la piste en cours de lecture.

### ATTENTION

Appuyez plusieurs fois sur le bouton [SELECT] (Gauche) pour revenir aux pistes précédentes.

## Avance rapide/retour rapide

### 1 Appuyez et maintenez enfoncé le bouton [SELECT] (Droite/Gauche).

Droite :

Avance rapide.

Gauche :

Retour rapide.

### ATTENTION

L'avance rapide ou le retour rapide continue jusqu'à ce que vous relâchiez le bouton [SELECT] (Droite/Gauche).

## Configuration de l'audio Bluetooth

À partir du mode BT Audio Set (réglage audio Bluetooth), vous pouvez régler une série de fonctions accessibles lors de l'utilisation du périphérique portable.

- BT Audio (audio Bluetooth) : Permet d'activer ou de désactiver le mode audio Bluetooth.

- Connection (connexion) : Permet de régler la connectivité entre l'unité principale et le périphérique portable.
- Disconnection setting (réglage de déconnexion) : Permet de déconnecter l'unité principale et le périphérique portable.
- Device INFO (info sur le dispositif) : Affiche des renseignements sur le dispositif de l'unité principale.

### **Affichage du mode de sélection BT Audio Set (réglage audio Bluetooth)**

#### 1 Appuyez sur le bouton [/MENU] pendant plus d'une seconde.

Le mode de sélection MENU est activé.

#### 2 Appuyez sur le bouton [SELECT] (Haut/Bas) pour sélectionner FUNC (fonction).

#### 3 Appuyez sur le bouton [ENTER].

#### 4 Appuyez sur le bouton [SELECT] (Haut/Bas) pour sélectionner BT Audio Set (réglage audio Bluetooth).

#### 5 Appuyez sur le bouton [ENTER].

Le mode de sélection BT Audio Set (réglage audio Bluetooth) est activé.

### **Activation et désactivation du mode audio Bluetooth**

Vous pouvez sélectionner la fonction audio Bluetooth à partir du mode audio.

#### 1 Appuyez sur le bouton [SELECT] (Haut/Bas) en mode de sélection BT Audio Set (réglage audio Bluetooth) pour sélectionner ON (activé) ou OFF (désactivé).



**2** Appuyez sur le bouton [ENTER].

**3** Appuyez sur le bouton [SELECT] (Haut/Bas) pour sélectionner ON (activé) ou OFF (désactivé).

ON (activé) :

Active la fonction BT-Audio (audio Bluetooth)

OFF (désactivé) :

Désactive la fonction BT-Audio (audio Bluetooth)

**4** Appuyez sur le bouton [RTN/BAND].

Le périphérique portatif est réglé en tant que source audio Bluetooth.

### ATTENTION

- La fonction BT-Audio (audio Bluetooth) peut seulement être sélectionnée à partir du mode audio lorsque le mode de sélection BT Audio Set (réglage audio Bluetooth) est réglé à ON (activé).
- Le réglage par défaut du mode audio Bluetooth est OFF (désactivé) (la sélection de BT-Audio (audio Bluetooth) est désactivée).

## **Connexion de l'unité principale et du périphérique portatif**

**1** Appuyez sur le bouton [SELECT] (Haut/Bas) en mode de sélection BT Audio Set (réglage audio Bluetooth) pour sélectionner Connect (connecter).

**2** Appuyez sur le bouton [ENTER].

Le message « Waiting » (attente) s'affiche à l'écran.

### ATTENTION

Appuyez sur le bouton [RTN/BAND] pour changer le périphérique portatif à connecter. Le mode de sélection BT Audio Set (réglage audio Bluetooth) est réactivé.

**3** Entrez le code d'authentification à partir du périphérique portatif.

La valeur de réglage par défaut du code d'authentification est 1234.

### ATTENTION

- Pour plus de détails sur l'utilisation du périphérique portatif, reportez-vous à son mode d'emploi.
- Veillez à effectuer la connexion du périphérique portatif seulement pendant que le message « Waiting » (attente) est affiché à l'écran.

**4** Une fois que la connexion est effectuée, le message « COMPLETED » (terminé) s'affiche à l'écran.

Le périphérique portatif est maintenant connecté à l'unité principale.

( et ) s'affichent à l'écran.)

Si la connexion ne s'est pas effectuée correctement, le message « FAILED » (échec) s'affiche à l'écran.

### ATTENTION

- Si le périphérique portatif est encore connecté, déconnectez-le.
- Si la connexion ne s'est pas effectuée correctement et que le message « FAILED » (échec) s'affiche à l'écran, connectez le périphérique portatif de nouveau en suivant la procédure à partir du mode de sélection BT Audio Set (réglage audio Bluetooth), à l'étape 1.

- Le code d'authentification est un mot de passe qui permet de connecter le périphérique portatif à l'unité principale.
- Lorsque l'audio d'un téléphone cellulaire est connectée, la fonction mains libres peut être connectée simultanément pour certains appareils. Pour être en mesure d'utiliser la fonction mains libres, effectuez de nouveau le processus de connexion mains libres.

### **Déconnexion de l'unité principale et du périphérique portatif**

**1** Appuyez sur le bouton [SELECT] (Haut/Bas) en mode de sélection BT Audio Set (réglage audio Bluetooth) pour sélectionner Disconnect (déconnecter).

**2** Appuyez sur le bouton [ENTER].

Le message « Disconnect ? » (Déconnecter ?) s'affiche à l'écran.



**3** Appuyez sur le bouton [ENTER].

#### ATTENTION

Si vous ne souhaitez pas désactiver la connexion, appuyez sur le bouton [RTN/BAND]. Le mode de sélection BT Audio Set (réglage audio Bluetooth) est réactivé.

**4** Une fois que la déconnexion est effectuée, le message « COMPLETED » (terminé) s'affiche à l'écran.

Le périphérique portatif est maintenant déconnecté de l'unité principale.

( et  disparaissent de l'écran. Toutefois,  reste affiché si la fonction mains libres Bluetooth est connectée.)

### **Affichage de renseignements sur le dispositif pour l'unité principale**

Cette fonction permet d'afficher le nom de dispositif (de l'unité principale), le code d'authentification et le code BD ADD (adresse du dispositif).

**1** Appuyez sur le bouton [SELECT] (Haut/Bas) en mode de sélection BT Audio Set (réglage audio Bluetooth) pour sélectionner Device INFO (info sur le dispositif).

**2** Appuyez sur le bouton [ENTER].

Le nom du dispositif et le code d'authentification s'affichent.

#### ATTENTION

Chaque fois que vous appuyez sur le bouton [SCREEN/TEXT], l'affichage change dans l'ordre suivant.

Nom du dispositif / code d'authentification ↔  
Nom du dispositif / BD ADD (adresse du dispositif)

**3** Appuyez sur le bouton [RTN/BAND].

Le mode de sélection BT Audio Set (réglage audio Bluetooth) est réactivé.

# *MEMO*

## Mode d'emploi du tuner

### ATTENTION

- Si vous avez enregistré des stations en mémoire, appuyez sur un bouton de [1] à [6] pour sélectionner la station correspondante. (Reportez-vous à la section "Enregistrement manuel des stations en mémoire", à la page 45.)

### Écoute sur le tuner

#### 1 Passez en mode Tuner.

Pour plus de détails, reportez-vous à la section "Changement de mode audio", à la page 18

### Réglage d'une station

Pour enregistrer des stations dans la mémoire, il existe une méthode automatique et une méthode manuelle. Vous pouvez enregistrer jusqu'à 24 stations dans la mémoire de l'unité principale. 6 stations sont disponibles pour la bande AM et 18 pour la bande FM (6 chacune pour FM1, FM2 et FM3) (configuration initiale).

#### 1 Appuyez sur le bouton [RTN/BAND] brièvement (pendant moins d'une seconde) pour sélectionner la bande souhaitée, soit FM ou AM.

Chaque fois que vous appuyez sur le bouton, la bande radio change dans l'ordre suivant: → FM2 → FM3 → AM.

#### 2 Appuyez sur le bouton [SELECT] (Droite/Gauche) pour régler une station.

Droite:

Règle sur des fréquences plus élevées.

Gauche:

Règle sur des fréquences moins élevées.

#### 3 Appuyez et maintenez enfoncé le bouton [SELECT] (Droite/Gauche). L'appareil commence la recherche automatique de stations.

Droite:

Démarre la recherche des fréquences plus élevées.

Gauche:

Démarre la recherche des fréquences moins élevées.

### ATTENTION

Il est parfois difficile de conserver une réception optimale car l'antenne de votre véhicule est en mouvement constant (par rapport à l'antenne de diffusion), ce qui entraîne une variation de la puissance du signal radio reçu. Parmi les autres facteurs ayant une incidence sur la réception figurent les interférences provenant d'obstacles naturels, d'immeubles, etc.

Lorsqu'une unité de tuner radio HD disponible en option est connectée, la réception de radiodiffusion numérique est prioritaire. (Aux États-Unis uniquement)

### Fonctionnement en mode rotatif

Pour connaître la méthode de fonctionnement en mode Rotation, reportez-vous à la page 19.

## Enregistrement automatique des stations en mémoire (mode de pré-réglage automatique : ASM)

1

Appuyez sur le bouton [SELECT] (Haut) pendant plus de deux secondes jusqu'à ce que vous entendiez une tonalité.

Le mode de présélection automatique démarre.

Le message « ASM ON » (mode de pré-réglage automatique activé) s'affiche à l'écran et les stations sont automatiquement enregistrées en mémoire sous les boutons [1] à [6].

Ces boutons sont appelés boutons de pré-réglage.



### ATTENTION

- Ces boutons (de [1] à [6]) permettent de sélectionner une station en une seule opération. La fréquence de la station sélectionnée apparaît.
- Lors de l'enregistrement en mémoire d'une nouvelle station, la précédente station mémorisée est supprimée.
- Si le nombre de stations trouvées est inférieur à six, les stations enregistrées sous les boutons restants sont conservées.



### MISE EN GARDE

Si la batterie du véhicule est débranchée (lors de réparations effectuées sur le véhicule ou du retrait de l'unité principale), aucune des stations mémorisées ne sera conservée. Dans ce cas, enregistrez à nouveau les stations en mémoire.

## Enregistrement manuel des stations en mémoire

Enregistrez une station sur un bouton de pré-réglage.

1

Appuyez sur le bouton [SELECT] (Droite/Gauche) pour syntoniser la station à enregistrer en mémoire.

2

Appuyez sur l'un des boutons de pré-réglage (de [1] à [6]) pendant plus de deux secondes.

La station sélectionnée est maintenant enregistrée sous un bouton de pré-réglage.

Répétez les étapes ci-dessus pour enregistrer en mémoire des stations supplémentaires, une à la fois, sous les boutons [1] à [6].



### MISE EN GARDE

Si la batterie du véhicule est débranchée (lors de réparations effectuées sur le véhicule ou du retrait de l'unité principale), aucune des stations mémorisées ne sera conservée. Dans ce cas, enregistrez à nouveau les stations en mémoire.

## Balayage des stations pré-réglées

Cette fonction permet d'activer pendant cinq secondes toutes les stations enregistrées sous les boutons de pré-réglage.

1

Appuyez sur le bouton [SELECT] (Bas) pendant plus d'une seconde.

Le message « P SCAN » (balayage des pré-réglages) s'affiche à l'écran et les stations enregistrées sous les boutons de pré-réglage [1] à [6] sont syntonisées pendant cinq secondes chacune.

2

Lorsque la station que vous souhaitez écouter s'affiche, appuyez de nouveau sur le bouton [SELECT] (Bas).

L'unité principale reste réglée sur la station choisie.

## Modification de la sensibilité de la réception pour la recherche automatique

L'unité principale vous permet de sélectionner la sensibilité de la réception pour la recherche automatique de stations. Les deux modes de sensibilité disponibles sont AUTO et DX.

Mode AUTO	Pendant la recherche automatique, la sensibilité de la réception passe automatiquement sur l'un des deux niveaux. Au départ, la sensibilité de la réception est paramétrée sur le niveau le plus bas afin de permettre la réception des stations ayant un signal fort. En cas d'échec de réception de stations, la sensibilité de la réception est alors augmentée afin de permettre la réception des stations ayant un signal plus faible.
Mode DX	Étant donné que la sensibilité de la réception est paramétrée à l'origine sur le niveau le plus élevé, la réception des stations avec de faibles signaux est possible. (Vous pouvez ne pas bien entendre certaines stations en raison du croisement des signaux.)



### ATTENTION

Lorsqu'une unité de tuner radio HD (disponible en option) est connectée, la sensibilité de la réception est paramétrée sur le mode AUTO. Le mode DX n'est pas disponible. (Aux États-Unis uniquement)

1

**Assurez-vous que l'unité principale est en mode veille.**

2

**Appuyez sur le bouton [1] et maintenez-le enfoncé, puis appuyez simultanément sur le bouton [MENU] et maintenez les deux boutons enfoncés pendant plus de trois secondes.**

Le mode bascule entre AUTO et DX à chaque fois que vous appuyez sur les boutons.

## Modification de la zone de la bande radio

La zone des bandes radio utilisées dans la région nord-américaine et les régions latine/asiatique/australienne peut être permutée. Le paramétrage par défaut est USA (Amérique du nord).



### ATTENTION

Lorsqu'une unité de tuner radio HD (disponible en option) est connectée, la zone de bande radio est paramétrée sur USA. Les autres zones de bande radio ne sont pas disponibles. (Aux États-Unis uniquement)

1

**Assurez-vous que l'unité principale est en mode veille.**

2

**Appuyez sur le bouton [3] et maintenez-le enfoncé, puis appuyez simultanément sur le bouton [MENU] et maintenez les deux boutons enfoncés pendant plus de trois secondes.**

À chaque fois que vous appuyez sur les boutons, les bandes radio défilent dans l'ordre suivant:

USA → ASIA → AUS → LATIN → USA ...

Lorsque vous allumez l'appareil, celui-ci recherche automatiquement les stations, puis les enregistre sous les boutons [1] à [6].

# *MEMO*

# Mode d'emploi de la télécommande

## Précautions d'utilisation de la télécommande

- Manipulez la télécommande avec précaution car elle est petite et légère. Prenez soin de ne pas laisser tomber votre télécommande et de la manipuler avec précaution, sinon vous risquez de l'endommager, d'user les piles ou de provoquer un dysfonctionnement.
- Gardez la télécommande à l'abri de l'humidité, de la poussière et de l'eau. Ne la soumettez pas à d'importants chocs.
- Ne placez pas la télécommande dans un endroit où elle peut être soumise à des températures élevées, tel que le tableau de bord ou près d'une bouche de chauffage. Si la télécommande surchauffe, son boîtier peut se déformer ou d'autres problèmes peuvent se produire.
- N'utilisez pas la télécommande lorsque vous conduisez car vous risquez de provoquer un accident.
- Lorsque vous souhaitez utiliser la télécommande, dirigez-la vers le récepteur lumineux.
- Le photorécepteur peut ne pas fonctionner correctement s'il est exposé à une lumière vive, comme la lumière directe du soleil.
- Retirez les piles de la télécommande lorsque vous ne l'utilisez pas pendant une période prolongée.

## Nettoyage de la télécommande

- Utilisez un linge sec pour nettoyer la télécommande. Si la télécommande est très sale, nettoyez-la avec un linge que vous aurez légèrement humidifié avec un détergent liquide dilué.
- N'utilisez en aucun cas de l'alcool, de la benzine ou un solvant. Ces produits endommageraient le boîtier ou le revêtement.



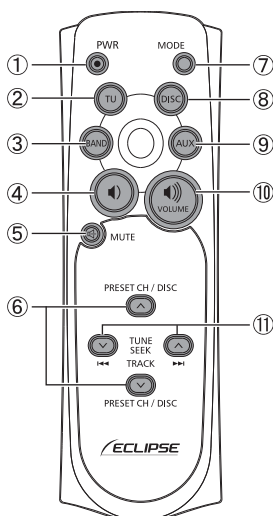





### Télécommande



(RMC-105)

N°	Bouton	Nom/Fonction
①		<b>Bouton [PWR]</b> Permet de mettre en marche/ d'arrêter l'unité principale.
②		<b>Bouton [TU]</b> Permet de passer en mode de syntonisation.
③		<b>Bouton [BAND]</b> Permet de changer de bande radio.
④		<b>[ ] bouton</b> Réduit le volume audio (y compris en mode mains libres).
⑤		<b>Bouton [MUTE]</b> Permet d'activer et de désactiver la fonction silence.



N°	Bouton	Nom/Fonction
⑥		<b>Bouton [ ∇ PRESET CH ▲ ]</b> <b>Bouton [ ∇ DISC ▲ ]</b> Permet de sélectionner les canaux de préréglage de station radio et d'exécuter les fonctions du mode disque.
		
⑦		<b>Bouton [MODE]</b> Permet de modifier le mode source audio.
⑧		<b>Bouton [DISC]</b> Permet de passer en mode DISC (CD, changeur de CD, USB ou iPod).
⑨		<b>Bouton [AUX]</b> Permet de passer en mode AUX.
⑩		<b>Bouton [ 🔊 ]</b> Augmente le volume audio (y compris en mode mains libres).
⑪		<b>Bouton [ ∇ TUNESEEK ▲ ]</b> <b>Bouton [ ►► TRACK ◀◀ ]</b> Permet de sélectionner les stations radio et les pistes d'un CD.
		

## Changement des piles

### **AVERTISSEMENT**

Afin d'éviter tout risque d'accident, conservez les piles hors de portée des enfants. Si un enfant avale une pile, consultez immédiatement un docteur.

Utilisez deux piles de type AAA.

1

Appuyez sur le couvercle arrière de la télécommande et faites-le glisser dans le sens de la flèche pour le retirer.



2

Insérez les deux piles en les plaçant de la façon indiquée dans le logement des piles.

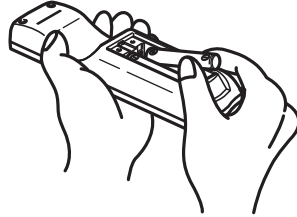

3

Remettez en place le couvercle en le faisant glisser dans le sens de la flèche pour refermer le logement des piles.



# Fonction mains libres Bluetooth

## À propos de la fonction mains libres Bluetooth

L'emploi de la technologie de communication sans fil Bluetooth permet d'utiliser un téléphone cellulaire compatible Bluetooth avec l'unité principale. Une fois que le téléphone cellulaire est connecté à l'unité principale, vous pouvez faire des appels sans manipuler directement le téléphone cellulaire. Comme la connexion entre le téléphone cellulaire et l'unité principale est une connexion sans fil, la communication est possible même si le téléphone cellulaire se trouve dans un sac ou dans la poche d'un vêtement. Le raccordement par câble ou par fil n'est pas nécessaire.

- L'unité principale peut être utilisée avec les téléphones cellulaires compatibles Bluetooth.
- Avant d'utiliser un téléphone cellulaire compatible Bluetooth avec l'unité principale, veuillez à suivre les processus d'enregistrement et d'établissement de connexion Bluetooth. (Pour plus de détails, reportez-vous à la section "Enregistrement d'un téléphone cellulaire", à la page 56 et "Connexion d'un téléphone cellulaire enregistré" sur page 58.)
- Lorsqu'un téléphone cellulaire est connecté à l'unité principale, l'indicateur de connexion Bluetooth et l'indicateur de signal radio/d'état de connexion téléphonique s'affichent à l'écran, tel qu'indiqué ci-dessous.

Indicateur de connexion Bluetooth      Indicateur de signal radio/d'état de connexion téléphonique



- Une fois que le téléphone cellulaire est connecté à l'unité principale, il demeure connecté jusqu'à ce que vous le déconnectiez.

- Selon la version de Bluetooth, certains téléphones cellulaires peuvent ne pas pouvoir communiquer avec l'unité principale.
- Selon l'environnement d'utilisation, la connexion peut devenir instable et il se peut que la fonction mains libres Bluetooth ne puisse pas être commandée à partir de l'unité principale. Dans une telle situation, vérifiez l'état de connexion en vous reportant à l'indicateur de signal radio à l'écran, puis répétez le processus.
- Certains téléphones cellulaires peuvent ne pas être compatibles avec l'unité principale.

## ATTENTION

L'utilisation de la fonction Bluetooth peut faire en sorte que les piles ou la batterie d'un dispositif connecté se déchargent rapidement.

## À propos des spécifications Bluetooth

Un téléphone cellulaire compatible Bluetooth doit être compatible avec les spécifications ci-dessous pour que la connexion à l'unité principale soit possible. (Toutefois, selon le modèle du téléphone cellulaire, certaines fonctions peuvent être limitées.)

### Spécifications Bluetooth prises en charge

Spécification Bluetooth version 2.0

### Profil pris en charge

- HFP (profil mains libres) version 1.5 : Profil de connexion avec des dispositifs mains libres compatibles Bluetooth
- OPP (profil de poussée d'objet) version 1.1 : Profil de transmission de carnet d'adresses et d'agenda

## Qu'est-ce que Bluetooth?

Bluetooth est une technologie de communication sans fil à courte portée utilisée pour la connexion de téléphones cellulaires et d'ordinateurs personnels.

Cette technologie permet d'effectuer des appels téléphoniques mains libres, ainsi que de transmettre des données entre des dispositifs compatibles Bluetooth.



### ATTENTION

Veuillez consulter le mode d'emploi de votre téléphone cellulaire pour actionner la fonction Bluetooth.



Bluetooth est une marque déposée de Bluetooth SIG, Inc.



### AVERTISSEMENT

- Pour des raisons de sécurité, le conducteur ne doit pas manipuler le téléphone cellulaire pendant la conduite du véhicule.
- Respectez scrupuleusement les lois nationales et régionales régissant l'utilisation des téléphones cellulaires.

## Sélection de la fonction mains libres Bluetooth

### 1 Appuyez sur le bouton [☎/MENU].

Le mode mains libres Bluetooth est activé.



### ATTENTION

- Le mode mains libres Bluetooth peut être activé à partir de n'importe quel mode audio.

- À tout moment, appuyez sur le bouton [RTN/BAND] pour revenir à l'étape précédente.

## Faire un appel

Cette fonction vous permet de composer un numéro de téléphone à partir de l'unité principale, ou encore de faire un appel à partir de numéros de téléphone enregistrés (répertoire) ou de l'historique des appels reçus et composés.

### Faire un appel en composant un numéro de téléphone

Vous pouvez faire des appels en composant des numéros de téléphone à partir de l'unité principale.

Avant de composer un numéro de téléphone directement à partir de l'unité principale, réglez la fonction Dial Setting (réglage de composition) à ON (activé) dans le mode de sélection Phone Setting (réglage du téléphone). (Pour plus de détails, reportez-vous à la section "Activation de la composition directe des numéros de téléphone", à la page 61.)

1

Appuyez sur le bouton [☎/MENU].

2

Appuyez plusieurs fois sur le bouton [MODE] jusqu'à ce que « Dial Input » (composition de numéro) s'affiche.

3

Appuyez sur le bouton [SELECT] (Haut/Bas) pour entrer des chiffres de 0 à 9.

Haut :

Chiffre supérieur.

Bas :

Chiffre inférieur.

#### 4 Appuyez sur [SELECT] (Droite/ Gauche) pour déplacer le curseur.

Droite :

Déplace le curseur vers la droite.

Gauche :

Déplace le curseur vers la gauche.

#### 5 Répétez les étapes 3 et 4 pour entrer le numéro de téléphone.



#### ATTENTION

Un numéro de téléphone peut contenir 28 chiffres au maximum.

Si vous avez fait une erreur, déplacez le curseur jusqu'au chiffre erroné, puis entrez le bon chiffre en suivant les directives de l'étape 3.

#### 6 Appuyez sur le bouton [ENTER] lorsque vous avez terminé d'entrer le numéro de téléphone.

Le message de confirmation du numéro entré s'affiche à l'écran.

#### 7 Appuyez sur le bouton [ENTER].

L'appareil compose le numéro de téléphone que vous avez entré.

### Faire un appel avec les préreglages de composition

Vous pouvez faire des appels vers des numéros de téléphone que vous avez enregistrés sous les boutons de préreglages de composition.

#### 1 Appuyez sur le bouton [☎/MENU].

#### 2 Appuyez sur l'un des boutons de préreglage de composition de [1] à [6].

Le numéro de téléphone et le nom enregistrés sur le bouton de préreglage de composition sélectionné s'affichent à l'écran et l'appareil compose le numéro (deux tonalités retentissent si aucun numéro de téléphone n'y est enregistré).

### Faire un appel à partir de l'historique des appels reçus et composés

Vous pouvez faire des appels vers des numéros de téléphone enregistrés dans l'historique des appels reçus et composés de l'unité principale.

#### 1 Appuyez sur le bouton [☎/MENU].

#### 2 Appuyez plusieurs fois sur le bouton [MODE] jusqu'à ce que « Incoming Calls » (appels reçus) s'affiche. « Incoming call history » (historique des appels reçus) s'affiche à l'écran.

L'historique des appels reçus s'affiche à l'écran.

Pour faire un appel à partir de l'historique des appels composés, appuyez plusieurs fois sur le bouton [MODE] jusqu'à ce que « Outgoing Calls » (appels composés) s'affiche.

**3** En mode de sélection de l'historique des appels, tournez le bouton [VOL] pour sélectionner le numéro que vous souhaitez composer.

**4** Appuyez sur le bouton [ENTER].

Le numéro de téléphone et le nom enregistrés dans le répertoire s'affichent à l'écran afin que vous puissiez confirmer le numéro à composer.

**5** Appuyez sur le bouton [ENTER].

L'appareil compose le numéro de téléphone affiché à l'écran.

### ATTENTION

- Un maximum de 10 appels composés et de 10 appels reçus peut être enregistré pour un téléphone cellulaire. Lorsque le nombre d'appels de l'historique a atteint 10, l'enregistrement le plus ancien est effacé et le nouvel appel est enregistré.
- Si la batterie du véhicule est débranchée, le contenu des historiques d'appel enregistrés dans l'unité principale est effacé.

### *Faire un appel à partir du répertoire*

Vous pouvez faire des appels vers des numéros de téléphone enregistrés dans le répertoire de l'unité principale.

**1** Appuyez sur le bouton [/MENU].

**2** Appuyez plusieurs fois sur le bouton [MODE] jusqu'à ce que « Phonebook » (répertoire) s'affiche.

**3** En mode de sélection du répertoire, tournez le bouton [VOL] pour sélectionner le numéro que vous souhaitez composer.

**4** Appuyez sur le bouton [ENTER].

Le numéro de téléphone et le nom enregistrés dans le répertoire s'affichent à l'écran afin que vous puissiez confirmer le numéro à composer.

**5** Appuyez sur le bouton [ENTER].

L'appareil compose le numéro de téléphone affiché à l'écran.

### *Faire un appel à partir d'un téléphone cellulaire*

Vous pouvez faire des appels à partir d'un téléphone cellulaire connecté à l'unité principale.

**1** Faites un appel avec le téléphone cellulaire.

### ATTENTION

- Si le numéro de téléphone composé à partir du téléphone cellulaire a été enregistré dans le répertoire de l'unité principale, le nom et le numéro de téléphone s'affichent à l'écran.
- Selon le téléphone cellulaire utilisé, il se peut que vous deviez utiliser le téléphone cellulaire pour la conversation téléphonique, même si l'appel a été composé à partir de l'unité principale.

## Recevoir un appel

---

Vous pouvez recevoir des appels, quel que soit le mode source réglé. L'appareil est également doté d'une fonction de réponse automatique qui vous permet de répondre aux appels entrants automatiquement. Pour plus de détails sur la fonction de réponse automatique, reportez-vous à la section "Réglage de la fonction Auto Answer (réponse automatique)", à la page 60.

**1** Lorsque le téléphone sonne, appuyez sur le bouton [ENTER] ou le bouton [SELECT].

La connexion téléphonique est établie et vous pouvez commencer la conversation.

## Raccrocher (rejeter un appel)

---

Vous pouvez mettre fin à un appel ou rejeter un appel.

**1** Appuyez sur le bouton [☎/MENU]

L'appareil met fin à l'appel téléphonique.

### ATTENTION

---

Les appels rejetés sont également sauvegardés en mémoire.

---

## Réglage du volume

---

Vous pouvez régler le volume de la sonnerie et de la voix.

Pour des raisons de sécurité, ne réglez pas le volume de la sonnerie ou de la voix en conduisant.

### *Réglage du volume de la sonnerie*

---

Réglez le volume de la sonnerie pendant que le téléphone sonne.

**1** Tournez le bouton [VOL] pour régler le volume.

Pour augmenter le volume de la sonnerie :

Tournez le bouton [VOL] vers la droite.

Pour réduire le volume de la sonnerie :

Tournez le bouton [VOL] vers la gauche.

### *Réglage du volume de la voix*

---

Réglez le volume de la voix pendant qu'un appel est en cours.

**1** Tournez le bouton [VOL] pour régler le volume.

Pour augmenter le volume :

Tournez le bouton [VOL] vers la droite.

Pour réduire le volume :

Tournez le bouton [VOL] vers la gauche.

## Enregistrement de numéros de téléphone dans les préreglages de composition

Il peut être pratique d'enregistrer des numéros de téléphone que vous composez souvent en tant que préreglages de composition. Un maximum de 6 numéros de téléphone enregistrés dans l'historique ou le répertoire peuvent être enregistrés dans les préreglages de composition pour un téléphone cellulaire.

### 1 Affichez l'historique des appels ou le répertoire.

(Reportez-vous à la page 52 pour afficher l'historique des appels.) Sélectionnez le numéro de téléphone à l'aide du sélecteur rotatif. Appuyez sur [ENTER] pour confirmer le numéro de téléphone à enregistrer.

### 2 Appuyez sur l'un des boutons de préreglage de composition de [1] à [6] sous lequel vous souhaitez enregistrer un numéro et maintenez-le enfoncé jusqu'à ce que vous entendiez une tonalité.

Le numéro de téléphone enregistré dans l'historique ou le répertoire est enregistré sous le préreglage de composition.

## Réglage de la fonction mains libres Bluetooth

Le mode de réglage mains libres Bluetooth, sous Phone Setting (réglage du téléphone), vous permet d'effectuer différents réglages pour les fonctions accessibles lors de l'utilisation d'un téléphone cellulaire.

- **Registration (enregistrement) :**  
Permet d'enregistrer un téléphone cellulaire.
- **Select Phone (sélection du téléphone) :**  
Permet de sélectionner un téléphone cellulaire enregistré, puis de le connecter, de le déconnecter ou de le supprimer.

- **Phone Book (répertoire) :**  
Permet de transférer des données à partir du répertoire du téléphone cellulaire vers le répertoire de l'unité principale.
- **Auto Answer (réponse automatique) :**  
Permet de régler la fonction Auto Answer (réponse automatique) afin que le téléphone cellulaire réponde automatiquement aux appels.
- **Ring tone (sonnerie) :**  
Permet de régler la sonnerie.
- **Auto Connect (connexion automatique) :**  
Permet de régler la connexion pour un téléphone cellulaire enregistré.
- **Device INFO (info sur le dispositif) :**  
Affiche des renseignements sur le dispositif de l'unité principale.
- **Dial setting (réglage de composition) :**  
Permet d'activer la composition de numéros de téléphone à partir de l'unité principale.
- **Delete (supprimer) :**  
Permet de supprimer des données dans l'historique des appels reçus ou composés, dans les préreglages de composition ou dans le répertoire de l'unité principale.
- **Change Code (modification du code) :**  
Permet de changer le code d'authentification.

## Affichage du mode de sélection Phone Setting (réglage du téléphone)

### 1 Appuyez sur le bouton /MENU pendant plus d'une seconde.

Le mode de sélection MENU est activé.

### 2 Appuyez sur le bouton [SELECT] (Haut/Bas) pour sélectionner FUNC (fonction).

### 3 Appuyez sur le bouton [ENTER].

### 4 Appuyez sur le bouton [SELECT] (Haut/Bas) pour sélectionner Phone Setting (réglage du téléphone).

**5 Appuyez sur le bouton [ENTER].**

Le mode de sélection Phone Setting (réglage du téléphone) est activé.

**Enregistrement d'un téléphone cellulaire**

Vous pouvez enregistrer des téléphones cellulaires dans l'unité principale. Il existe deux méthodes pour enregistrer un téléphone cellulaire dans l'unité principale.

Vous pouvez le faire à partir du téléphone cellulaire lui-même, ou encore en recherchant des téléphones cellulaires à partir de l'unité principale. Vous pouvez enregistrer un maximum de 5 téléphones cellulaires dans l'unité principale. L'ordre de priorité de connexion est toujours séquentielle, de 1 à 5. Lorsque vous ajoutez ou supprimez des téléphones cellulaires, l'ordre de connexion suit toujours la séquence numérique.

**Enregistrer un téléphone cellulaire à partir du téléphone**

Si un téléphone cellulaire est connecté, déconnectez-le avant de passer à l'enregistrement d'un autre téléphone.

**1 Appuyez sur le bouton [SELECT] (Haut/Bas), en mode de sélection Phone Setting (réglage du téléphone), pour sélectionner Registration (enregistrement).****2 Appuyez sur le bouton [ENTER].****ATTENTION**

NO ENTRY (aucun enregistrement) s'affiche, si la fonction est accessible. Sinon, deux tonalités retentissent pour indiquer que la mémoire d'enregistrement de téléphone est inaccessible ou qu'elle est pleine.

**3 Appuyez sur le bouton [SELECT] (Haut/Bas) pour sélectionner Allow Connect (permettre la connexion).****4 Appuyez sur le bouton [ENTER].**

Le message « Waiting » (attente) s'affiche à l'écran.

**5 Entrez le code d'authentification à partir du téléphone cellulaire.**

Le code d'authentification par défaut est 1234.

**ATTENTION**

- Pour plus de détails sur l'utilisation du téléphone cellulaire, reportez-vous à son mode d'emploi.
- Veillez à effectuer l'enregistrement du téléphone cellulaire seulement pendant que le message « Waiting » (attente) est affiché à l'écran.

**6 Une fois que l'enregistrement est effectué, le message « COMPLETED » (terminé) s'affiche à l'écran.**

Le téléphone cellulaire est maintenant enregistré dans l'unité principale (☎ et 📶 s'affichent à l'écran.)

Si l'enregistrement ne s'est pas effectué correctement, le message « FAILED » (échec) s'affiche. Répétez le processus d'enregistrement.

**ATTENTION**

- Pour enregistrer un autre téléphone cellulaire dans l'unité principale, appuyez sur le bouton [RTN/BAND] deux fois après l'étape 6. Suivez le processus d'enregistrement à partir du mode de sélection d'un téléphone cellulaire enregistré, à l'étape 1.
- Vous ne pouvez pas enregistrer un téléphone cellulaire déjà enregistré.



- Avec certains téléphones cellulaires, la fonction mains libres et la fonction audio peuvent être connectées simultanément.

## Recherche de téléphones cellulaires pour l'enregistrement

**1** Appuyez sur le bouton [SELECT] (Haut/Bas), en mode de sélection Phone Setting (réglage du téléphone), pour sélectionner Registration (enregistrement).

**2** Appuyez sur le bouton [ENTER].



### ATTENTION

NO ENTRY (aucun enregistrement) s'affiche, si la fonction est accessible. Sinon, deux tonalités retentissent pour indiquer que la mémoire d'enregistrement de téléphone est inaccessible ou qu'elle est pleine.

**3** Appuyez sur le bouton [SELECT] (Haut/Bas) pour sélectionner Device Search (recherche de dispositifs).

**4** Appuyez sur le bouton [ENTER].

« Searching » (recherche en cours) s'affiche.



### ATTENTION

« FAILED » (échec) s'affiche si aucun téléphone cellulaire ne peut être enregistré. Répétez le processus de recherche.

**5** Appuyez sur le bouton [SELECT] (Haut/Bas) pour sélectionner le nom de dispositif du téléphone cellulaire que vous souhaitez enregistrer.



### ATTENTION

Chaque fois que vous appuyez sur le bouton [SCREEN/TEXT], l'affichage change dans l'ordre ci-dessous, et vous pouvez aussi enregistrer le téléphone cellulaire au moyen de l'adresse du dispositif (BD ADD).

Nom du dispositif ↔ BD ADD (adresse du dispositif)

Si le nom du dispositif ne peut pas être obtenu au cours de la recherche, « UNKNOWN » (inconnu) s'affiche.

**6** Appuyez sur le bouton [ENTER].

Le message « Waiting » (attente) s'affiche.

**7** Entrez le code d'authentification à partir du téléphone cellulaire.

Le code d'authentification par défaut est 1234.

**8** Une fois que l'enregistrement est effectué, « COMPLETED » (terminé) s'affiche à l'écran.

Le téléphone cellulaire est maintenant enregistré.

(☎ et 📞 s'affichent à l'écran.)

Le message « FAILED » (échec) s'affiche si l'enregistrement échoue. Répétez le processus de recherche.

## Supprimer un téléphone cellulaire enregistré

**1** Appuyez sur le bouton [SELECT] (Haut/Bas) en mode de sélection Phone Setting (réglage du téléphone) pour sélectionner Select Phone (sélection du téléphone).

**2** Appuyez sur le bouton [ENTER].

**3** Appuyez sur le bouton [SELECT] (Haut/Bas) pour sélectionner le téléphone cellulaire à supprimer.

**4** Appuyez sur le bouton [ENTER].

**5** Appuyez sur le bouton [SELECT] (Haut/Bas) pour sélectionner Delete (supprimer).

**6** Appuyez sur le bouton [ENTER].

Le message « Delete ? » (Supprimer ?) s'affiche à l'écran pour confirmer la suppression.

**7** Appuyez sur le bouton [ENTER].

**8** Une fois que la suppression est effectuée, « COMPLETED » (terminé) s'affiche à l'écran.



### ATTENTION

Lorsque vous supprimez un téléphone cellulaire, toutes les données correspondantes (historique des appels, préreglages de composition et répertoire) sont aussi supprimées de l'unité principale.

## Connexion d'un téléphone cellulaire enregistré

**1** Appuyez sur le bouton [SELECT] (Haut/Bas) en mode de sélection Phone Setting (réglage du téléphone) pour sélectionner Select Phone (sélection du téléphone).

**2** Appuyez sur le bouton [ENTER].

**3** Appuyez sur le bouton [SELECT] (Haut/Bas) pour sélectionner le téléphone cellulaire à connecter.

**4** Appuyez sur le bouton [ENTER].

**5** Appuyez sur le bouton [SELECT] (Haut/Bas) pour sélectionner Connect (connexion).

**6** Appuyez sur le bouton [ENTER].

Le message « Waiting » (attente) s'affiche à l'écran.

**7** « COMPLETED » (terminé) s'affiche.

Le téléphone cellulaire est maintenant connecté à l'unité principale.

( et  s'affichent à l'écran.)

Le message « FAILED » (échec) s'affiche si l'enregistrement échoue. Répétez le processus de connexion.



### ATTENTION

Les téléphones cellulaires qui n'ont pas été enregistrés ne peuvent pas être connectés.

## Déconnecter un téléphone cellulaire

**1** Appuyez sur le bouton [SELECT] (Haut/Bas) en mode de sélection Phone Setting (réglage du téléphone) pour sélectionner Select Phone (sélection du téléphone).

**2** Appuyez sur le bouton [ENTER].

**3** Appuyez sur le bouton [SELECT] (Haut/Bas) pour sélectionner le téléphone cellulaire à déconnecter.

**4** Appuyez sur le bouton [ENTER].

**5** Appuyez sur le bouton [SELECT] (Haut/Bas) pour sélectionner Disconnect (déconnexion).

**6** Appuyez sur le bouton [ENTER].

Le message « Disconnect ? » (Déconnecter ?) s'affiche à l'écran pour confirmer la déconnexion.

**7** Appuyez sur le bouton [ENTER].

**8** Une fois que la déconnexion est effectuée, « COMPLETED » (terminé) s'affiche à l'écran.

### **Enregistrement d'un numéro de téléphone dans le répertoire**

Vous pouvez enregistrer des numéros de téléphone dans le répertoire de l'unité principale en transférant des données à partir du répertoire d'un téléphone cellulaire.

Vous pouvez enregistrer un maximum de 500 numéros de téléphone pour chaque téléphone cellulaire.

**1** Appuyez sur le bouton [SELECT] (Haut/Bas) en mode de sélection Phone Setting (réglage du téléphone) pour sélectionner Phonebook (répertoire).

**2** Appuyez sur le bouton [ENTER].

Le message « DATA Receiving » (réception de données) s'affiche à l'écran.

**3** Transférez les données de répertoire à l'aide du téléphone cellulaire.

**4** Une fois que le transfert des données est effectuée, « COMPLETED » (terminé) s'affiche à l'écran.

Le message « FAILED » (échec) s'affiche si le transfert des données échoue. Répétez le processus de transfert.

### ATTENTION



Nombre de numéros de téléphone pouvant être enregistrés dans le répertoire

- Si la mémoire réservée aux données de répertoire dans l'unité principale est pleine et que vous tentez de transférer des données à partir du téléphone cellulaire, « MEMORY FULL » (mémoire pleine) s'affiche à l'écran.
- Certains téléphones cellulaires ne permettent pas de transférer toutes les données de répertoire en une seule étape. Dans ce cas, transférez les données une par une.
- Si la batterie du véhicule est débranchée, les données de répertoire enregistrées dans l'unité principale sont effacées.

## Réglage de la fonction Auto Answer (réponse automatique)

---

Vous pouvez régler l'appareil afin que lors d'un appel entrant, le téléphone réponde automatiquement 5 secondes après le début de la sonnerie.

**1** Appuyez sur le bouton [SELECT] (Haut/Bas) en mode de sélection Phone Setting (réglage du téléphone) pour sélectionner Auto Answer (réponse automatique).

**2** Appuyez sur le bouton [ENTER].

**3** Appuyez sur le bouton [SELECT] (Haut/Bas) pour sélectionner ON (activé) ou OFF (désactivé).

ON (activé) :

La fonction Auto Answer (réponse automatique) est activée

OFF (désactivé) :

La fonction Auto Answer (réponse automatique) est désactivée

### ATTENTION

---

Le réglage par défaut de la fonction Auto Answer (réponse automatique) est OFF (désactivée).

---

## Réglage de la sonnerie

---

Vous pouvez activer ou désactiver la sonnerie pour les appels entrants. Par défaut, la sonnerie est réglée à ON (activée).

**1** Appuyez sur le bouton [SELECT] (Haut/Bas) en mode de sélection Phone Setting (réglage du téléphone) pour sélectionner Ring Tone (sonnerie).

**2** Appuyez sur le bouton [ENTER].

**3** Appuyez sur le bouton [SELECT] (Haut/Bas) pour sélectionner ON (activé) ou OFF (désactivé).

## Réglage de la fonction Auto Answer (réponse automatique) pour les téléphones cellulaires enregistrés

---

Avec cette fonction, les téléphones cellulaires enregistrés dans l'unité principale sont connectés automatiquement si l'unité principale et le dispositif Bluetooth se trouvent dans une zone où la connexion est possible.

La fonction Auto Answer (réponse automatique) est réglée à ON (activée) par défaut et peut ne pas être disponible pour tous les téléphones cellulaires.

**1** Appuyez sur le bouton [SELECT] (Haut/Bas) en mode de sélection Phone Setting (réglage du téléphone) pour sélectionner Auto Connect (connexion automatique).

**2** Appuyez sur le bouton [ENTER].

**3** Appuyez sur le bouton [SELECT] (Haut/Bas) pour sélectionner ON (activé) ou OFF (désactivé).

ON (activé) :

La connexion automatique est activée.

OFF (désactivé) :

La connexion doit être établie manuellement.

## Affichage de renseignements sur le dispositif pour l'unité principale

Cette fonction permet d'afficher le nom du dispositif (ECLIPSE BT), le code d'authentification (réglage par défaut : 1234) et le code BD ADD (adresse du dispositif).

**1** Appuyez sur le bouton [SELECT] (Haut/Bas) en mode de sélection Phone Setting (réglage du téléphone) pour sélectionner Device INFO (info sur le dispositif).

**2** Appuyez sur le bouton [ENTER].

Le nom du dispositif et le code d'authentification s'affichent. Appuyez sur le bouton [SCREEN/TEXT] pour alterner entre le code d'authentification et le code BD ADD.

## Activation de la composition directe des numéros de téléphone

Le réglage par défaut est OFF (désactivé).

**1** Appuyez sur le bouton [SELECT] (Haut/Bas) en mode de sélection Phone Setting (réglage du téléphone) pour sélectionner Dial setting (réglage de composition).

**2** Appuyez sur le bouton [ENTER].

**3** Appuyez sur le bouton [SELECT] (Haut/Bas) pour sélectionner ON (activé) ou OFF (désactivé).

## Supprimer des données

Vous pouvez supprimer des données du répertoire, de l'historique des appels ou des pré-réglages de composition, ou toutes les données

### ATTENTION

Si aucun téléphone cellulaire n'est connecté, les données de répertoire ne peuvent pas être supprimées.

## Supprimer des données du répertoire

**1** Appuyez sur le bouton [SELECT] (Haut/Bas) en mode de sélection Phone Setting (réglage du téléphone) pour sélectionner Delete (supprimer).

**2** Appuyez sur le bouton [ENTER].

**3** Appuyez sur le bouton [SELECT] (Haut/Bas) pour sélectionner Phonebook (répertoire).

**4** Appuyez sur le bouton [ENTER].

**5** Appuyez sur le bouton [SELECT] (Haut/Bas) pour sélectionner un nom, un numéro de téléphone ou ALL (toutes les données).

ALL (tout) :

Supprime toutes les données du répertoire.

Nom ou numéro de téléphone :

Seules les données sélectionnées sont supprimées.

**6 Appuyez sur le bouton [ENTER].**

Si vous avez sélectionné ALL (tout), « DELETE? » (Supprimer ?) et « ALL » (tout) s'affichent à l'écran.

Si vous avez sélectionné un nom ou un numéro de téléphone, « DELETE? » (Supprimer ?) et le nom ou le numéro de téléphone s'affichent à l'écran.

**7 Appuyez sur le bouton [ENTER].**

**8** Une fois que les données ont été supprimées du répertoire, « COMPLETED » (terminé) s'affiche à l'écran.

**Supprimer l'historique des appels composés**

**1** Appuyez sur le bouton [SELECT] (Haut/Bas) en mode de sélection Phone Setting (réglage du téléphone) pour sélectionner Delete (supprimer).

**2** Appuyez sur le bouton [ENTER].

**3** Appuyez sur le bouton [SELECT] (Haut/Bas) pour sélectionner « Outgoing Calls » (appels composés) ou « Incoming Calls » (appels reçus).

Outgoing Calls (appels composés) :  
Historique des appels composés

Incoming Calls (appels reçus) :  
Historique des appels reçus

**4 Appuyez sur le bouton [ENTER].**

Si vous avez sélectionné Outgoing Calls (appels composés), « DELETE? » (Supprimer ?) et « Outgoing Calls » (appels composés) s'affichent à l'écran.

Si vous avez sélectionné Incoming Calls (appels reçus), « DELETE? » (Supprimer ?) et « Incoming Calls » (appels reçus) s'affichent à l'écran.

**5 Appuyez sur le bouton [ENTER].**

**6** Une fois que les données ont été supprimées de l'historique des appels, « COMPLETED » (terminé) s'affiche à l'écran.

**Supprimer les préreglages de composition**

**1** Appuyez sur le bouton [SELECT] (Haut/Bas) en mode de sélection Phone Setting (réglage du téléphone) pour sélectionner Delete (supprimer).

**2** Appuyez sur le bouton [ENTER].

**3** Appuyez sur le bouton [SELECT] (Haut/Bas) pour sélectionner Preset Dial (préreglages de composition).

**4** Appuyez sur le bouton [ENTER].

« DELETE? » (Supprimer ?) et « Preset Dial » (préreglages de composition) s'affichent à l'écran.

**5** Appuyez sur le bouton [ENTER].

- 6** Une fois que les données ont été supprimées des préférences de composition, « COMPLETED » (terminé) s'affiche à l'écran.

### Supprimer toutes les données

- 1** Appuyez sur le bouton [SELECT] (Haut/Bas) en mode de sélection Phone Setting (réglage du téléphone) pour sélectionner Delete (supprimer).

- 2** Appuyez sur le bouton [ENTER].

- 3** Appuyez sur le bouton [SELECT] (Haut/Bas) pour sélectionner ALL (toutes les données).

- 4** Appuyez sur le bouton [ENTER].

« DELETE? » (Supprimer ?) et  
« ALL » (tout) s'affichent à l'écran.

- 5** Appuyez sur le bouton [ENTER].

- 6** Une fois que les données ont été supprimées, « COMPLETED » (terminé) s'affiche à l'écran.

### Changer le code d'authentification

Vous pouvez changer le code d'authentification de l'unité principale. Le code doit comporter de 4 à 8 chiffres. Le code par défaut est 1234.

- 1** Appuyez sur le bouton [SELECT] (Haut/Bas) en mode de sélection Phone Setting (réglage du téléphone) pour sélectionner Change Code (modification du code).

- 2** Appuyez sur le bouton [ENTER].

Le code d'authentification et « 0\*\*\*\*\* » s'affichent.

- 3** Appuyez sur le bouton [SELECT] (Haut/Bas) pour entrer des chiffres de 0 à 9.

Haut :  
Chiffre supérieur.

Bas :  
Chiffre inférieur.

- 4** Appuyez sur [SELECT] (Droite/Gauche) pour déplacer le curseur.

Droite :  
Déplace le curseur vers la droite.

Gauche :  
Déplace le curseur vers la gauche.

- 5** Répétez les étapes 3 et 4 pour entrer le chiffre suivant du code d'authentification.

- 6** Appuyez sur le bouton [ENTER] lorsque vous avez terminé d'entrer le code d'authentification.

Le message « NewPasscode? » (Nouveau code d'authentification ?) s'affiche à l'écran.

- 7** Appuyez sur le bouton [ENTER].

- 8** « COMPLETED » (terminé) s'affiche.

# Procédure de fonctionnement de la sécurité ESN

## À propos de la sécurité ESN

L'unité principale est équipée du système de sécurité ESN (ECLIPSE Security Network). Un CD musical (CD clé) que vous aurez enregistré dans l'unité principale est nécessaire pour l'utilisation de la fonction ESN. Sans ce CD, aucune des fonctions de l'appareil ne peut être utilisée, même si la batterie est raccordée après avoir été déconnectée à des fins d'entretien, ou que le contact du véhicule est positionné à ACC ou à ON après avoir été positionné à OFF. Pour activer ou désactiver la fonction ESN, utilisez l'une des méthodes suivantes :

- Sécurité du CD clé

Vous pouvez enregistrer dans l'unité principale un CD musical qui servira de « CD clé », et l'utiliser ensuite pour activer ou désactiver les réglages de sécurité.

## Mode d'emploi de la sécurité ESN (CD clé)

### Programmation du CD clé

**1** Assurez-vous que l'alimentation de l'unité principale est en mode veille.

**2** Appuyez sur le bouton [6] et maintenez-le enfoncé, puis appuyez sur le bouton [SCREEN/TEXT] et maintenez les deux boutons enfoncés pendant plus d'une seconde.

Le message « SEC » (sécurité) s'affiche à l'écran, puis le message « DISC » (disque) s'affiche après 2 secondes.

### ATTENTION

- Si vous avez déjà inséré un CD, le message « SEC » (sécurité) s'affiche, puis le panneau avant s'ouvre et le CD est éjecté.
- Si une sécurité est activée, vous ne pouvez pas programmer de CD clé.

**3** Appuyez sur le bouton [▲ (OPEN/EJECT)].

Le panneau avant s'ouvre.

**4** Introduisez le CD clé dans la fente de chargement du disque.

Le message « SEC » (sécurité) s'affiche, puis le CD clé est éjecté. Le panneau avant se ferme automatiquement.

### ATTENTION

- En cas de problème avec le CD inséré, le message « ERR » (erreur) s'affiche pendant 2 secondes, puis le CD est éjecté. Insérez à nouveau le CD éjecté.
- Si le message « ERR » (erreur) s'affiche à l'écran deux fois de suite, le message « CHANGE » (changer) s'affiche ensuite pendant 2 secondes. Dans ce cas, insérez un autre CD.
- Les CD protégés contre la copie et les CD-ROM contenant des fichiers MP3/WMA ne peuvent pas être programmés pour la sécurité CD clé.
- L'indicateur de sécurité clignote dès que le commutateur d'allumage du véhicule est sur la position OFF.



## Annulation du CD clé

**1** Assurez-vous que l'alimentation de l'unité principale est en mode veille.

**2** Appuyez sur le bouton [6] et maintenez-le enfoncé, puis appuyez sur le bouton [SCREEN/TEXT] et maintenez les deux boutons enfoncés pendant plus d'une seconde.

Le message « SEC » (sécurité) s'affiche à l'écran, puis le message « DISC » (disque) s'affiche après 2 secondes.

**3** Appuyez sur le bouton [▲ (OPEN/EJECT)].

Le panneau avant s'ouvre.

### ATTENTION

Si vous avez déjà inséré un CD, le message « SEC » (sécurité) s'affiche, puis le panneau avant s'ouvre et le CD est éjecté.

**4** Introduisez le CD clé dans la fente de chargement du disque.

Le message « CANCEL » (annuler) s'affiche, puis le CD est éjecté. La sécurité ESN est maintenant désactivée.

### ATTENTION

Si un CD autre que le CD clé est inséré, vous ne pouvez pas annuler l'enregistrement. Dans ce cas, le message « ERR » (erreur) s'affiche pendant 2 secondes, puis l'appareil passe en mode de lecture de CD.

**5** Appuyez sur le bouton [▲ (OPEN/EJECT)].

Le panneau avant se ferme.

## Changement d'un CD clé

**1** Commencez par annuler le CD clé existant.

Reportez-vous à la "Annulation du CD clé".

**2** Ensuite, programmez un nouveau CD clé.

Reportez-vous à la "Programmation du CD clé".

## Reprise du fonctionnement normal (verrouillage de la sécurité ESN)

Si l'appareil est mis hors tension alors que la sécurité ESN est active (un CD clé était programmé), le fonctionnement est désactivé jusqu'à la prochaine mise sous tension et le déverrouillage de l'unité principale. Suivez la procédure ci-dessous pour que l'appareil revienne en mode normal.

**Lorsque vous allumez l'appareil après une déconnexion de l'alimentation de la batterie, le message « SEC » (sécurité) s'affiche pendant 2 secondes. Le message affiché change ensuite à « DISC » (disque). Appuyez sur le bouton [▲ (OPEN/EJECT)].**

**1** Introduisez le CD clé dans la fente de chargement du disque.

« OK » s'affiche pendant 2 secondes, puis la lecture du CD démarre.

## ATTENTION

- Si le CD inséré n'est pas le bon, le message « ERR\_ » (« ERR » suivi d'un numéro d'erreur) s'affiche pendant 2 secondes, puis le CD est éjecté.
- Si le message « ERR5 » (indiquant qu'une erreur se produit pour la 5e fois) s'affiche à l'écran, le message [HELP] (aide) s'affiche, puis le CD est éjecté. Si le message « HELP » (aide) s'affiche, suivez le processus de déverrouillage de la fonction ESN décrit à la section "Que se passe-t-il en cas d'insertion d'un CD inapproprié?" sur page 66.
- Vous devez utiliser le CD dont vous vous êtes servi pour la programmation du CD clé; une copie du CD risque de ne pas fonctionner correctement.

### **Que se passe-t-il en cas d'insertion d'un CD inapproprié?**

#### **1** Après une 5e tentative erronée, le message « HELP » (aide) s'affiche pendant 5 secondes.

Le message « HELP » (aide) s'affiche pendant 5 secondes. L'unité affiche ensuite le numéro de série.

#### **2** Appuyez sur le bouton **[▲ (OPEN/EJECT)]** pour refermer le panneau avant.

#### **3** Appuyez sur le bouton **[6]** et maintenez-le enfoncé, puis appuyez sur le bouton **[SCREEN/TEXT]** et maintenez les deux boutons enfoncés pendant 5 secondes.

« SEC » (sécurité) s'affiche pendant 2 secondes. L'unité affiche ensuite le code roulant de 6 chiffres.

#### **4** Appuyez sur le bouton **[SCREEN/TEXT]**.

Le message « DISC » (disque) clignote à l'écran.

Vous bénéficiez de cinq nouvelles tentatives pour insérer le CD approprié.

#### **5** Introduisez le CD clé dans la fente de chargement du disque.

« OK » s'affiche pendant 2 secondes, puis le CD est éjecté.

## ATTENTION

- Si le CD inséré n'est pas le bon, le message « ERR\_ » (« ERR » suivi d'un numéro d'erreur) s'affiche pendant 2 secondes, puis le CD est éjecté.
- Ce processus annule la protection de l'unité principale ESN.

### Remarque

À l'issue de 5 tentatives, si le CD clé approprié n'est toujours pas inséré, le message « CALL » (téléphoner) s'affiche. Communiquez avec Eclipse pour obtenir de l'aide.

Vous pourriez facilement oublier le nom de votre CD clé. Prenez en note le nom de l'album pour vous aider à vous en rappeler. (Reportez-vous à la page 128.)

## Activation/désactivation de l'indicateur de sécurité

Lorsque la sécurité ESN est activée, l'indicateur clignote dès que le commutateur d'allumage du véhicule est positionné sur OFF, ce qui avertit les personnes mal intentionnées que l'unité principale est protégée. Cependant, vous pouvez désactiver cet élément dissuasif si vous le souhaitez.

**1** Pendant que l'unité principale est en mode veille, appuyez sur le bouton [2] et maintenez-le enfoncé, puis appuyez sur le bouton [SCREEN/TEXT] et maintenez les deux boutons enfoncés pendant plus d'une seconde.

**2** Le message « IND. FLASH » (indicateur clignotant) ou le message « IND.----- » (indicateur) s'affiche à l'écran.

Le message « IND. FLASH » (indicateur clignotant) signifie que l'indicateur de sécurité clignote lorsque le contact du véhicule est éteint (OFF) et le message « IND.----- » (indicateur) signifie que l'indicateur ne clignote pas. Répétez les étapes ci-dessus pour réactiver le mode de clignotement.

## Lecture du numéro de série électronique

**1** Assurez-vous que l'alimentation de l'unité principale est en mode veille.

**2** Appuyez sur le bouton [4] et maintenez-le enfoncé, puis appuyez sur le bouton [SCREEN/TEXT] et maintenez les deux boutons enfoncés pendant plus d'une seconde.

Le message « ESN » s'affiche à l'écran, suivi d'un numéro de 8 chiffres. Ce numéro est le numéro de série électronique (ESN) de l'appareil. Vous pouvez utiliser ce numéro pour identifier votre appareil Eclipse CD7200 mkII en cas de vol.

# Mode d'emploi de la fonction AUDIO CONTROL (Contrôle audio)

## Choix des modes de contrôle audio

Vous pouvez affiner le réglage des modes de contrôle audio en suivant la procédure ci-dessous. Pour plus de détails, reportez-vous à la section « Réglage de la disposition des haut-parleurs ».

### 1 Appuyez sur le bouton [ENTER] pendant moins d'une seconde pour sélectionner la commande à régler.

À chaque fois que vous appuyez sur le bouton, les modes changent dans l'ordre suivant.

#### Disposition haut-parleur 3 voies:

BASS (graves) → MID (médians) → TREB (aigus) → LOUDNESS (intensité) → SVC (commande de volume individuelle)\*<sup>1</sup> → VOL volume) → BASS (graves) ...

#### Disposition sub-woofer et 4 haut-parleurs :

BALANCE (balance gauche-droite)\*<sup>2</sup> → FADER (équilibre avant/arrière)\*<sup>2</sup> → NON-F (non équilibré)\*<sup>3</sup> → LOUDNESS (intensité)\*<sup>2</sup> → SVC\*<sup>1</sup> → VOL (volume) → BALANCE (balance gauche-droite)\*<sup>2</sup>...

\*1: Ce paramétrage ne peut pas être effectué en mode FM.

\*2: Ne peut pas être réglé lorsque le CSII est activé.

\*3: Les paramètres BASS, MID et TREB n'ont aucune répercussion sur la commande NON-F (non-fader) Output.

Mode	Fonction	Mode rotatif	
		Gauche	Droite
BASS	Règle le niveau des graves.	Diminue le niveau.	Augmente le niveau.
MID (MIDDLE)	Règle les sons moyens.	Diminue le niveau.	Augmente le niveau.
TREB (TREBLE)	Règle le niveau des aigus.	Diminue le niveau.	Augmente le niveau.
SVC (commande de volume individuelle)	Permet de régler différents niveaux de volume pour chacun des modes audio.	Diminue le niveau.	Augmente le niveau.
FADER (équilibre avant/arrière)	Permet de régler l'équilibre sonore entre les haut-parleurs avant et arrière.	Accentue les haut-parleurs arrière.	Accentue les haut-parleurs avant.
BALANCE (balance gauche/droite)	Permet de régler la balance sonore entre les haut-parleurs de gauche et de droite.	Accentue le son des haut-parleurs de gauche.	Accentue le son des haut-parleurs de droite.
NON-F (NON-FADER LEVEL)	Règle le niveau non équilibré (pour le sub-woofer).	Diminue le niveau du sub woofer.	Augmente le niveau du sub woofer.

Mode	Fonction	Mode rotatif	
		Gauche	Droite
Intensité	La commande d'intensité peut être activée pour renforcer les fréquences basses et hautes à des niveaux de volume bas. La commande d'intensité accentue les graves et les aigus à faible volume.	Sélectionnez OFF	Sélectionnez ON

**Exemples de paramétrage SVC:**

Le volume du mode FM par défaut (valeur par défaut : 40) est utilisé comme référence pour enregistrer les différences de volume définies pour chaque mode audio.

Mode audio	FM	AM	CD	USB	BT-Audio (audio Bluetooth)
Valeur par défaut (Niveau de volume)	Références (40)	0 (40)	0 (40)	0 (40)	0 (40)
Paramétrage SVC (Niveau de volume)	Références (40)	Valeur de paramétrage SVC +15 (55)	Valeur de paramétrage SVC -10 (30)	Valeur de paramétrage SVC +5 (45)	Valeur de réglage SVC -5 (35)
Lorsque le niveau de volume en mode FM est réglé sur une valeur comprise entre 40 et 45	45	55 → 60	30 → 35	45 → 50	35 → 40
Lorsque le niveau de volume en mode CD est réglé sur une valeur comprise entre 35 et 60	45 → 70	60 → 80*	60	50 → 75	40 → 65
Lorsque le niveau de volume en mode AM est réglé sur une valeur comprise entre 80 et 20	70 → 5	20	60 → 0*	75 → 10	65 → 0
Lorsque le volume sonore passe de 10 à 35 en mode USB.	5 → 30	20 → 45	0 → 20	35	0 → 25

\*: Les niveaux de volume peuvent seulement être réglés de 0 (minimum) à 80 (maximum). La différence de volume peut être réglée de -10 à +20.

XI

# Mode d'emploi du mode de réglage du son

## À propos du mode de réglage du son

Le système comporte plusieurs fonctions qui vous permettent de régler les caractéristiques acoustiques à l'intérieur du véhicule.

Élément	Fonction	Page
Sound Data (Personnalisation audio E-iSERV)	À partir du site Web E-iSERV, téléchargez les données de réglage du son qui correspondent à l'intérieur du véhicule et enregistrez-les dans l'appareil.	74
CSII (Circle surround II)	SRS Circle Surround II offre un son ambiophonique unique équivalent à 5,1 canaux par l'entremise d'un système à seulement quatre haut-parleurs : le décodeur Circle Surround simule un son ambiophonique à 5,1 canaux à partir de tous les formats stéréo (L/R ou Lt/Rt, y compris les données de son ambiophonique), la fonction SRS TruBass permet de ressentir les sons graves fondamentaux perdus par une réponse psychoacoustique du cerveau qui se produit lorsque deux harmoniques adjacents sont soigneusement sélectionnés et amplifiés, et la fonction SRS FOCUS élève verticalement l'image sonore par l'entremise d'une technologie brevetée de traitement du son numérique basée sur la théorie HRTF (fonction de transfert acoustique de la tête). <small>SRS</small> est une marque déposée de SRS Labs, Inc. La technologie Circle Surround II est une marque déposée de SRS Labs, Inc.	75
PEQ (Égaliseur paramétrique)	Lorsque la disposition de haut-parleur 3 voies est sélectionnée, vous pouvez régler l'égaliseur paramétrique 5 bandes pour la gamme Hi et la gamme Mid, ainsi que sur 1 bande pour la gamme Low. Lorsque la disposition 4 haut-parleurs est sélectionnée, vous pouvez régler l'égaliseur paramétrique 7 bandes.	76
Time Align (alignement temporel)	Le délai d'attente et le niveau sonore de chaque haut-parleur peuvent être réglés afin de corriger toute phase discordante dans la qualité sonore provenant de la position d'écoute.	79
X-Over (Cross over)	Cette fonction attribue des bandes de fréquences spécifiques à chaque haut-parleur pour une intégration sonore améliorée.	80
Harmonizer (Multi-harmoniseur)	Lorsque les sons d'origine sont convertis au format MP3/WMA et ATRAC3, les gammes des fréquences non perceptibles en temps normal par l'oreille humaine sont compressées. L'harmoniseur peut être utilisé pour lire ces sons compressés au plus proche de leur forme d'origine: il est ainsi possible d'apprécier un son net et puissant.	80
Non-F setting (Réglage Nonfader)	Vous pouvez modifier les réglages du sub-woofer.	81
SP Layout (Disposition des haut-parleurs)	Vous pouvez choisir la configuration de haut-parleurs 3 voies ou 4 voies.	81

## À propos de l'égaliseur paramétrique

Dans un véhicule, de nombreux matériaux sont utilisés pour fabriquer les sièges et les fenêtres; ils absorbent et renvoient le son de manières différentes. Afin de compenser cette déformation du son, vous pouvez régler les crêtes et les creux des caractéristiques de fréquences à l'aide de l'égaliseur paramétrique.

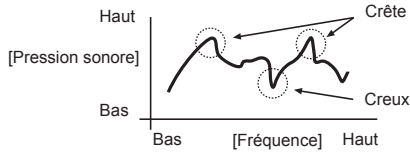

L'égaliseur est une fonction qui corrige ces crêtes et ces creux afin d'aplanir les caractéristiques de fréquences. Toutefois, avec un égaliseur graphique normal, la fréquence médiane ainsi que le Q (netteté et bande passante) sont fixés de sorte que, lorsque les bandes voisines sont corrigées, le degré de distorsion dans les caractéristiques des crêtes et des creux qui peuvent être corrigés est limité. L'égaliseur paramétrique vous permet de régler la fréquence médiane, Q (netteté et bande passante) et de gagner en niveaux variables de sorte que vous pouvez effectuer des réglages fins sur des zones de points de la bande de fréquences.

### [Caractéristiques de l'égaliseur paramétrique]

1. La fréquence médiane peut varier.

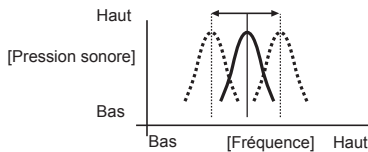

2. Le gain peut varier.

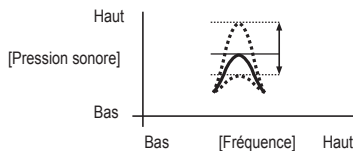

3. Le réglage Q (netteté/bande passante) peut varier.

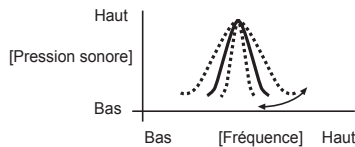

## À propos de l'alignement temporel

Avec des systèmes audio haute fidélité pour véhicule, la position de l'installation des haut-parleurs et la position de l'auditeur signifient que les distances entre l'auditeur et les haut-parleurs gauche et droit sont presque toujours différentes. Ces différences de distance de l'auditeur vers chaque haut-parleur, à tour de rôle, signifie que le temps pris par le son pour atteindre l'auditeur diffère d'un haut-parleur à l'autre. Résultat: les phases de chaque haut-parleur (polarisations) deviennent discordantes et le son perd de son naturel comme si la scène audio n'était pas assez étendue. La fonction d'alignement temporel corrige la durée que met l'onde acoustique pour atteindre l'auditeur afin de définir une phase optimale pour la position d'écoute; le son est alors expansif comme si vous l'écoutez sur une scène audio.

La méthode de réglage de base implique la mesure des distances réelles vers chaque haut-parleur et le calcul des différences en distance par rapport au haut-parleur le plus éloigné afin de dériver le retard du son provenant de chaque haut-parleur.

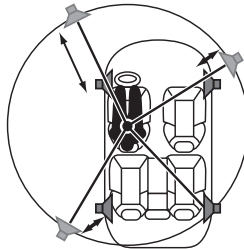

## À propos du crossover

La bande de fréquences enregistrée par le support audio, des CD par exemple, est une gamme assez étendue allant de 20 Hz à 20 kHz, et il est difficile pour un seul haut-parleur de pouvoir lire toutes les fréquences d'une telle gamme.

Pour ces raisons, plusieurs haut-parleurs dotés de différentes bandes de fréquences (aigus, médiums et graves, par exemple) peuvent être attribués à chaque haut-parleur pour permettre la lecture des gammes de fréquences étendues. La fonction "crossover" est utilisée pour attribuer des gammes de fréquences à lire par chaque haut-parleur en accord avec les enceintes acoustiques installées et la disposition des haut-parleurs. Cela permet d'obtenir un niveau de performances maximum des haut-parleurs et fournir les caractéristiques de fréquences les plus stables.

La fonction crossover comprend un filtre passe-haut (HPF) pour la lecture des aigus et un filtre passe-bas (LPF) pour la lecture des graves. De plus, les filtres HPF et LPF sont utilisés en association pour permettre la lecture de sons dans la gamme des médians.

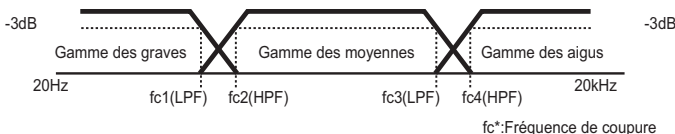



Par exemple, lors du réglage du HPF, les fréquences inférieures à la fréquence spécifiée sont progressivement amorties au lieu de ne pas être du tout lues. La fonction de réglage de la "pente" est utilisée pour régler ces caractéristiques d'amortissement.

Les caractéristiques de pente d'un filtre sont telles qu'avec des valeurs de pente plus large (12 dB/oct, par exemple), la pente devient plus forte et donc la quantité de sonorités mélangés aux bandes voisines devient moins importante de sorte que seule la bande cible est lue. Toutefois, cela provoque également la fusion de sons entre les haut-parleurs, ce qui appauvrit le son et peut entraîner une plus grande distorsion.

- La fonction de répartiteur est un filtre qui attribue des bandes de fréquences spécifiques.
- Un filtre passe-haut (HPF) est un filtre qui coupe les fréquences inférieures à celles spécifiées (gamme des graves) et permet aux fréquences plus hautes (gamme des aigus) de passer à travers.
- Un filtre passe-bas (LPH) est un filtre qui coupe les fréquences supérieures à celles spécifiées (gamme des aigus) et permet aux fréquences plus basses (gamme des graves) de passer à travers.
- La pente est le niveau de signal auquel les fréquences qui sont à un octave supérieur ou un octave inférieur sont amorties.

La disposition 4 haut-parleurs correspond aux systèmes de haut-parleurs standard qui comprennent des haut-parleurs avant et arrière, et un sub-woofer si nécessaire. Dans ce cas, vous pouvez utiliser la fonction crossover pour appliquer le réglage HPF aux haut-parleurs avant et arrière et le réglage LPF au sub-woofer afin que chaque haut-parleur émette correctement le son.

Si la disposition haut-parleur 3 voies est sélectionnée, vous pouvez effectuer les réglages appropriés au système de haut-parleurs. Vous pouvez régler les haut-parleurs avant et arrière et la sortie non-fader sur Hi, Mid ou Low, et associer les haut-parleurs selon chaque gamme (gamme des aigus: tweeter, gamme des médiums: Mid, gamme des graves: woofer) pour obtenir une lecture à 3 voies. Dans ce cas, vous pouvez utiliser la fonction crossover pour régler les gammes de lecture de manière à ce que le réglage HPF soit appliqué aux haut-parleurs de la gamme des aigus, les réglages HPF et LPF aux haut-parleurs de la gamme des médiums et le réglage LPF aux haut-parleurs de la gamme des graves. Cela permet une émission correcte du son par chaque haut-parleur.

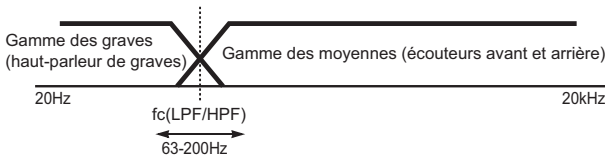

## A propos de la personnalisation audio E-iSERV

L'égaliseur paramétrique, l'alignement temporel et la fonction crossover peuvent être réglés à l'aide des fonctions de l'unité principale ou par le biais du site Web E-iSERV. Vous pouvez effectuer les réglages de qualité sonore suivants sur le site Web ECLIPSE (E-iSERV):

- Égaliseur paramétrique automatique

Cette fonction peut être utilisée pour corriger de façon automatique la distorsion des caractéristiques de fréquences (crêtes et creux) basés sur les résultats de mesure des caractéristiques de fréquences à l'intérieur du véhicule.

- Réglage de l'alignement temporel et de la fonction crossover

Pour plus de renseignements sur la façon d'utiliser le mode de réglage du son ou d'effectuer des ajustements autres que les réglages de l'unité principale, reportez-vous au site Web d'ECLIPSE.

- Mode de personnalisation

Le mode de personnalisation audio E-iSERV Audio Customize vous permet d'effectuer des réglages encore plus précis que ceux qui sont disponibles sur l'unité principale elle-même.

Suivez la procédure ci-dessous pour régler la qualité sonore par le biais du site Web ECLIPSE (E-iSERV):

### Réglage des haut-parleurs

- Répartiteur (Reportez-vous à la page 80)
- Alignement temporel (Reportez-vous à la page 79)
- Disposition des haut-parleurs (Reportez-vous à la page 81)



### Mesure des caractéristiques de fréquences et enregistrement des données sonores

Une fois les caractéristiques de fréquences mesurées, les données sonores (résultats de la mesure des caractéristiques de fréquences, valeurs de réglage du répartiteur et de la temporisation) sont enregistrées automatiquement dans le dispositif de mémoire USB.

( Reportez-vous à la section "Mesure et affichage des caractéristiques de fréquences", à la page 78.)



### Accès au site Web E-iSERV

Accédez à l'URL suivant: <http://www.e-iserv.jp>



### Connexion



### Réglage de la qualité sonore

Suivez les instructions indiquées sur le site Web.



### Téléchargement des données de correction

Suivez les instructions indiquées sur le site Web.



### Lecture des données de correction

(Reportez-vous à la section "Importation de données son (Sound Data)", à la page 82.)

## Changement de mode de réglage du son

### 1 Appuyez sur le bouton [MENU] pendant plus d'une seconde.

Le mode de sélection du menu est activé.

### 2 Appuyez sur le bouton [SELECT] (Haut/Bas) pour sélectionner SOUND (son).

### 3 Appuyez sur le bouton [ENTER].

Le mode de sélection du son est activé.

### 4 Appuyez sur le bouton [SELECT] (Haut/Bas) pour sélectionner une option de réglage.

Chaque fois que vous appuyez sur le bouton, l'option de réglage change.

Selon la disposition des haut-parleurs choisie, vous pouvez sélectionner les réglages suivants (reportez-vous à la page 81) :

Si la disposition à 4 haut-parleurs est sélectionnée :

CSII (Circle Surround II) ↔ PEQ (égaliseur paramétrique) ↔ Time Align (alignement temporel) ↔ X-Over (répartiteur) ↔ Harmonizer (harmoniseur) ↔ NF Setting (réglage du son non équilibré) ↔ Sound Data (données sonores) ↔ SP Layout (disposition des haut-parleurs) ↔ Custom Mode (mode de personnalisation) ↔ CSII (Circle Surround II)...

Si la disposition haut-parleurs 3 voies est sélectionnée:

PEQ (égaliseur paramétrique) ↔ Time Align (alignement temporel) ↔ X-Over (répartiteur) ↔ Harmonizer (harmoniseur) ↔ NF Setting (réglage du son non équilibré) ↔ Sound Data (données sonores) ↔ SP Layout (disposition des haut-parleurs) ↔ Custom Mode (mode de personnalisation) ↔ PEQ (égaliseur paramétrique) ↔ ...

### 5 Appuyez sur le bouton [ENTER].

Le mode de réglage est changé.

## Réglage Circle Surround II (CSII)

Vous pouvez modifier les réglages CSII et TruBass (ON/OFF).

### 1 Appuyez sur le bouton [SELECT] (Haut/Bas) pour sélectionner CSII (Circle Surround II).

### 2 Appuyez sur le bouton [ENTER].

Le mode de réglage CSII est activé.

### 3 Appuyez sur le bouton [SELECT] (Haut/Bas).

Appuyez sur le bouton [SELECT] (Haut/Bas) pour régler les modes CSII (Circle Surround II) comme suit :

LOW (bas) ↔ HI (haut) ↔ OFF (désactivé) ↔ LOW (bas) ...

#### 4 Appuyez sur le bouton [SELECT] (Droite/Gauche).

Lorsque le réglage CSII (Circle Surround II) est réglé à HI (haut) ou LOW (bas), vous pouvez régler la fonction TruBass à ON (activé) ou à OFF (désactivé).

Droite :

Règle la fonction TruBass à ON (activé).

Gauche :

Règle la fonction TruBass à OFF (désactivé).

L'affichage de la fonction TruBass apparaît en grisé lorsque la fonction TruBass est réglée à OFF (désactivé).

Les réglages sélectionnés seront appliqués.

### Réglage de l'égaliseur paramétrique (PEQ)

Lorsque la disposition 4 haut-parleurs est sélectionnée, vous pouvez régler l'égaliseur paramétrique 7 bandes.

Lorsque la disposition à 3 haut-parleurs est sélectionnée, vous pouvez régler l'égaliseur paramétrique à 11 bandes pour les gammes Hi (aigus), Mid (médiants) et Low (graves).

(Pour plus de détails sur le réglage relatif à la disposition des haut-parleurs, reportez-vous à la section "Réglage de la disposition des haut-parleurs (SP Layout)", à la page 81.)

Each band can be set to the following median frequencies:

Si la disposition 4 haut-parleurs est sélectionnée

Bande	Fréquence réglable (Hz)
1	63, 80, 100
2	125, 160, 200
3	250, 315, 400, 500
4	630, 800, 1 k, 1.25 k
5	1.6 k, 2 k, 2.5 k, 3.15 k
6	4 k, 5 k, 6.3 k, 8 k
7	10 k, 12.5 k, 16 k

Si la disposition haut-parleurs 3 voies est sélectionnée

Canal	Bande	Fréquence réglable (Hz)
Hi	Hi 1	200, 250, 315, 400, 500, 630, 800, 1 k, 1.25 k, 1.6 k, 2 k, 2.5 k, 3.15 k, 4 k, 5 k, 6.3 k, 8 k, 10 k, 12.5 k, 16 k
	Hi 2	
	Hi 3	
	Hi 4	
	Hi 5	
Mid	Mid 1	63, 80, 100, 125, 160, 200, 250, 315, 400, 500, 630, 800, 1 k, 1.25 k, 1.6 k, 2 k, 2.5 k, 3.15 k, 4 k, 5 k, 6.3 k, 8 k, 10 k, 12.5 k, 16 k
	Mid 2	
	Mid 3	
	Mid 4	
	Mid 5	
Bas	Bas	20, 25, 31.5, 40, 50, 63, 80, 100, 125, 160, 200, 250



#### ATTENTION

Vous ne pouvez pas régler plus d'une bande sur un même canal et une même fréquence médiane. Changez la fréquence médiane de la bande en cours ou changez celle d'une autre bande.

**1** Appuyez sur le bouton [SELECT] (Haut/Bas) pour sélectionner PEQ (égaliseur paramétrique).

**2** Appuyez sur le bouton [ENTER].

Le mode de réglage PEQ est activé.

### 3 Appuyez sur le bouton [ENTER] pour sélectionner la bande à régler.

À chaque fois que vous appuyez sur le bouton, les bandes changent dans l'ordre suivant.

Si la disposition 4 haut-parleurs est sélectionnée:

1 → 2 → 3 → 4 → 5 → 6 → 7 → 1 → ...

Si la disposition haut-parleurs 3 voies est sélectionnée:

Hi 1 → Hi 2 → Hi 3 → Hi 4 → Hi 5 →  
Mid 1 → Mid 2 → Mid 3 → Mid 4 → Mid  
5 → Low → Hi 1 → ...

### 4 Appuyez sur le bouton [SELECT] (Droite/Gauche) pour sélectionner la fréquence à régler.

### 5 Appuyez sur le bouton [SELECT] (Haut/Bas) pendant moins d'une seconde pour régler le niveau de fréquence.

Haut :

Augmente le niveau.

Bas :

Réduit le niveau.

### 6 Appuyez sur le bouton [SELECT] (Haut/Bas) pendant plus d'une seconde pour régler le modèle de la courbe Q.

Chaque fois que vous appuyez sur le bouton, le modèle de la courbe Q change dans l'ordre suivant.

WIDE ↔ Mid WIDE ↔ NORMAL ↔  
Mid NARROW ↔ NARROW ↔  
WIDE ↔ ...

### 7 Répétez les étapes 3 à 6 pour modifier les réglages de chaque canal et de chaque bande.

### 8 Appuyez sur un bouton de [1] à [5] et maintenez-le enfoncé pendant plus de 2 secondes pour préréglager une valeur de réglage.

La précédente valeur enregistrée est remplacée par celle que vous avez réglée en suivant les étapes ci-dessus.

Les réglages de l'alignement temporel et de crossover sont également mémorisés à ce stade de la procédure.

## Sélection d'un mode d'égaliseur en mémoire

Appuyez sur un bouton de préréglage pour sélectionner le mode d'égaliseur enregistré sur ce bouton. Les boutons permettant de stocker en mémoire les modes d'égaliseur sont appelés boutons de préréglage.

### 1 Appuyez sur l'un des boutons de [1] à [5] pendant moins d'une seconde pendant que le mode de réglage PEQ (égaliseur paramétrique) est activé.

Le modèle de préréglage enregistré en mémoire est activé.

## ATTENTION

Lorsque la valeur préréglée est modifiée, l'écran suivant apparaît:

P ○  
▲ 1 à 5 (can. préréglé n°)

## Mesure et affichage des caractéristiques de fréquences

Cet appareil permet de mesurer et d'afficher à l'écran les caractéristiques de fréquences de l'intérieur du véhicule. Le résultat de la mesure peut servir de référence lors du réglage de l'égaliseur paramétrique. Ce résultat est également nécessaire pour corriger automatiquement les réglages de l'égaliseur paramétrique avec le mode de personnalisation audio E-ISERV Audio Customize.

### ATTENTION

- Réglez l'alignement temporel (reportez-vous à la page 79) et le répartiteur (reportez-vous à la page 80) avant de mesurer les caractéristiques de fréquences.
- Lors de la mesure des caractéristiques de fréquences, les réglages CSII (Circle Surround II) et Loudness (intensité) sont automatiquement annulés.
- Fermez toutes les portes et fenêtres pendant les mesures.

### MISE EN GARDE

Afin de faciliter la mesure des caractéristiques de fréquences, de légères erreurs peuvent apparaître dans les données de mesure, lorsque cette fonction est utilisée dans certaines circonstances. En outre, cette fonction ne permet pas d'obtenir des mesures aussi précises que celles provenant d'un appareil de mesure spécialisé.

## Affichage des résultats de mesure et enregistrement dans le dispositif de mémoire USB

1

**Branchez le connecteur RCA du microphone en option (MEI-100) au connecteur L-CH de la prise AUX, sur l'unité principale.**

Alignez le microphone avec la position réelle de l'oreille et fixez-le à l'appui-tête ou à une autre pièce fixe appropriée. (Fixez le microphone à l'aide d'un ruban ou d'une ficelle.) Branchez un dispositif de mémoire USB si vous souhaitez sauvegarder les données.

2

**Appuyez sur le bouton [6] pendant moins d'une seconde à partir de l'écran PEQ (égaliseur paramétrique).**

Une fois que vous avez appuyé sur le bouton, un compte à rebours de 10 secondes commence. Quittez le véhicule pendant ce temps.

Après le délai de 10 secondes, un bruit rose est émis par les haut-parleurs et la mesure des caractéristiques de fréquences commence. Le message « Measuring » (mesure) s'affiche pendant que la mesure est en cours.

Lorsque la mesure est terminée, ses résultats s'affichent à l'écran. Vous pouvez régler le volume (en tournant le bouton [VOL]) et relancer la mesure alors qu'une opération de mesure est déjà en cours.

Appuyez à nouveau sur le bouton [6] pour annuler la mesure.

Le résultat de la mesure peut servir de référence lors du réglage de l'égaliseur paramétrique.

## ATTENTION

N'écoutez pas de musique à partir d'un dispositif USB pendant la mesure des caractéristiques de fréquences.

## Réglage de l'alignement du temps (Time Alignment)

Le délai d'attente et le niveau sonore de chaque haut-parleur peuvent être réglés afin de corriger toute incohérence de phase sonore résultant de la position d'écoute. (Pour plus de détails sur la sélection de la disposition des haut-parleurs, reportez-vous à la page 81.)

### 1 Appuyez sur le bouton [SELECT] (Haut/Bas) pour sélectionner Time Align (alignement temporel).

### 2 Appuyez sur [ENTER]..

Le mode de réglage de l'alignement temporel est activé.

### 3 Appuyez sur le bouton [ENTER] pour sélectionner la bande de haut-parleur à régler.

À chaque fois que vous appuyez sur le bouton, les bandes changent dans l'ordre suivant.

Disposition 4 haut-parleurs :

FL → FR → RL → RR → SW →  
FL → ...

Disposition haut-parleur 3 voies :

HL → HR → ML → MR → LL → LR →  
HL → ...

### 4 Appuyez sur le bouton [SELECT] (Droite/Gauche) pour régler la durée du délai d'arrivée du son.

La durée du délai peut être réglée de 0,0 à 10,0 ms (par intervalles de 0,1 ms).

Droite:

Augmente le délai.

Gauche:

Diminue le délai.

## ATTENTION

- Reportez-vous à ce qui suit pour connaître la méthode de calcul du délai d'attente.

$$A = (B - C) / 34$$

Délai d'attente (ms)

B : Distance de la position d'écoute au haut-parleur le plus éloigné (cm)

C : Distance de la position d'écoute au haut-parleur à régler (cm)

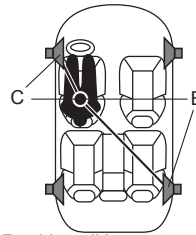

(Exemple) Position d'écoute:

Siège du conducteur (gauche)

B:200 (cm)

C:50 (cm)

Délai d'attente = 200 (cm) - 50 (cm) / 34  
= environ 4,4 (ms)

### 5 Appuyez sur le bouton [SELECT] (Haut/Bas) pour régler le niveau.

Haut :

Augmente le volume en dB.

Bas :

Réduit le volume en dB.

## Réglage de la fonction crossover (X-Over)

---

Cette fonction attribue des bandes de fréquences spécifiques à chaque haut-parleur pour une intégration sonore améliorée.

**1** Appuyez sur le bouton [SELECT] (Haut/Bas) pour sélectionner X-Over (répartiteur).

**2** Appuyez sur le bouton [ENTER].

Le mode de réglage de la fonction crossover est activé.

**3** Appuyez sur le bouton [ENTER] pour régler le canal d'ajustement de la fonction de répartiteur.

À chaque fois que vous appuyez sur le bouton, les canaux changent dans l'ordre suivant.

Disposition 4 haut-parleurs :

Front → Rear → Woofer → Front → ...

Disposition haut-parleur 3 voies :

HPF → Mid-LPF → Mid-HPF → LPF → HPF → ...

**4** Appuyez sur le bouton [SELECT] (Droite/Gauche) pour sélectionner la fréquence de coupure.

Chaque fois que vous appuyez sur le bouton, la fréquence change dans l'ordre suivant.

Disposition 4 haut-parleurs :

Avant/Arrière:

63 Hz ↔ 80 Hz ↔ 100 Hz ↔ 125 Hz ↔  
 160 Hz ↔ 200 Hz ↔ 250 Hz ↔ 315 Hz  
 ↔ 400 Hz ↔ 500 Hz ↔ 630 Hz ↔  
 800 Hz ↔ 1 kHz ↔ 1,25 kHz ↔  
 1,6 kHz ↔ 2 kHz ↔ 2,5 kHz ↔  
 3,15 kHz ↔ 4 kHz ↔ 5 kHz ↔ 6,3 kHz  
 ↔ 8 kHz ↔  
 10 kHz

Woofer:

20 Hz ↔ 25 Hz ↔ 31,5 Hz ↔ 40 Hz ↔  
 50 Hz ↔ 63 Hz ↔ 80 Hz ↔ 100 Hz ↔  
 125 Hz ↔ 160 Hz ↔ 200 Hz

Disposition haut-parleur 3 voies :

M-LPF/Hi:

200 Hz ↔ 250 Hz ↔ 315 Hz ↔ 400 Hz  
 ↔ 500 Hz ↔ 630 Hz ↔ 800 Hz ↔  
 1 kHz ↔ 1,25 kHz ↔ 1,6 kHz ↔ 2 kHz  
 ↔ 2,5 kHz ↔ 3,15 kHz ↔ 4 kHz ↔  
 5 kHz ↔ 6,3 kHz ↔ 8 kHz ↔ 10 kHz

M-HPF/Low:

20 Hz ↔ 25 Hz ↔ 31,5 Hz ↔ 40 Hz ↔  
 50 Hz ↔ 63 Hz ↔ 80 Hz ↔ 100 Hz ↔  
 125 Hz ↔ 160 Hz ↔ 200 Hz

**5** Appuyez sur le bouton [SELECT] (Haut/Bas) pour régler la pente.

La pente peut être réglée sur "Pass", "6dB/oct", "12dB/oct", "18dB/oct" ou "24dB/oct"

Haut :

L'angle de la pente diminue.

Bas :

L'angle de la pente augmente.

**6** Répétez les étapes 3 à 5 pour modifier les réglages de chaque canal.

## Réglages du multi-harmoniseur (Harmonizer)

---

Cette fonction utilise la synthèse harmonique pour rétablir les hautes fréquences perdues lors de la compression, de sorte qu'un meilleur son peut être obtenu lors de la lecture des fichiers MP3 et WMA ou à partir d'un dispositif de mémoire USB.

**1** Appuyez sur le bouton [SELECT] (Haut/Bas) pour sélectionner Harmonizer (harmoniseur).



**2 Appuyez sur le bouton [ENTER].**

Le mode de réglage de l'harmoniseur est activé.

**3 Appuyez sur le bouton [SELECT] (Haut/Bas) pour sélectionner une option de réglage.**

Lorsque le bouton est actionné, les éléments de réglage changent dans l'ordre suivant.

... ↔ Low ↔ Hi ↔ OFF ↔ ...

Hi: Efficacité élevée

Low: Efficacité basse

Les réglages sélectionnés seront appliqués.

**Réglages du non-fader (Non-F Setting)**

- Phase du non-fader (Phase)

La fusion des sons entre les haut-parleurs avant et arrière et le sub-woofer peut être améliorée en sélectionnant la phase. Changer de phase permet aux haut-parleurs de travailler en totale harmonie.

- Sortie du non-fader (Output)

La sortie du non-fader peut être en stéréo ou en mono. Sélectionnez la méthode qui correspond à la méthode de sortie du système de sub-woofer relié à l'unité principale.

**1 Appuyez sur le bouton [SELECT] (Haut/Bas) pour sélectionner NF Setting (réglage du son non équilibré).****2 Appuyez sur le bouton [ENTER].**

Le mode Réglage non équilibré est activé.

**Réglages de la phase du non-fader (Phase)****1 Appuyez sur le bouton [SELECT] (Haut) pour sélectionner Phase (phase).****2 Appuyez sur le bouton [SELECT] (Droite/Gauche) pour sélectionner Reverse (inversion) ou Normal (normal).**

Droite :

Reverse (inversion)

Gauche :

Normal (normal)

**Réglages de la sortie du non-fader (Output)****1 Appuyez sur le bouton [SELECT] (Bas) pour sélectionner Output (sortie).****2 Appuyez sur le bouton [SELECT] (Droite/Gauche) pour sélectionner Monaural (mono) ou Stereo (stéréo).**

Droite :

Monaural (mono)

Gauche :

Stereo (stéréo)

**Réglage de la disposition des haut-parleurs (SP Layout)**

Selon la disposition des haut-parleurs, vous pouvez choisir entre le mode 3 voies et le mode 4 voies. (Sélectionnez une configuration de mode avant de régler le mode de réglage PEQ, l'alignement temporel et la fonction crossover.)

**1 Appuyez sur le bouton [SELECT] (Haut/Bas) pour sélectionner SP Layout (disposition des haut-parleurs).**

**2 Appuyez sur le bouton [ENTER].**

Le mode Agencement des haut-parleurs est activé.

**3 Appuyez sur le bouton [SELECT] (Haut/Bas) pour sélectionner 3 WAY (3 haut-parleurs) ou 4 SP+SW (4 haut-parleurs et caisson d'extrêmes graves).**

**4 Appuyez sur le bouton [ENTER] pendant plus de cinq secondes.**

« OK? » s'affiche.

**5 Appuyez sur le bouton [ENTER] pendant moins d'une seconde.**

**⚠ MISE EN GARDE**

Lorsque vous alternez entre le mode 3 WAY (3 haut-parleurs) et le mode 4 SP+SW (4 haut-parleurs et caisson d'extrêmes graves), assurez-vous que le volume est réglé à 0.

## Importation de données son (Sound Data)

Les données sonores réglées sur le site Internet EISERV peuvent être téléchargées sur un CD-R ou une mémoire USB puis importées dans l'appareil.

**1 Appuyez sur le bouton [SELECT] (Haut/Bas) pour sélectionner Sound Data (données sonores).**

**2 Appuyez sur le bouton [ENTER].**

Le mode de réglage d'importation des données son est activé.

**3 Appuyez sur le bouton [SELECT] (Haut/Bas) pour sélectionner le type de support (Disc (disque) ou USB).**

**4 Appuyez sur le bouton [ENTER].**

- Lorsque vous sélectionnez un CD-R : La façade s'ouvre automatiquement. « INSERT DISC » (insérer un disque) s'affiche.
- Lorsque vous sélectionnez un dispositif USB: « CONNECT USB » (connecter USB) s'affiche.

**5 Insérez le CD-R ou connectez la mémoire USB.**

Les fichiers sont automatiquement lus.

**6 Appuyez sur le bouton [SELECT] (Haut/Bas) pour sélectionner un fichier.**

**7 Appuyez sur le bouton [ENTER].**

**8 Appuyez sur l'un des boutons de [1] à [5] et maintenez-le enfoncé pendant plus de 2 secondes.**

Le fichier sélectionné est enregistré sous le bouton sélectionné.

Si vous utilisez un CD-R, il est automatiquement éjecté à la fin de l'enregistrement.

L'écran de sélection des fichiers s'affiche de nouveau.

 **ATTENTION**

Pour charger des données dans l'unité principale, vous devez créer un dossier spécial. Pour plus de détails sur la création du dossier, reportez-vous au site Web E-iSERV.

**⚠ MISE EN GARDE**

- N'appuyez pas sur la touche de mise en marche ON/OFF de l'unité principale (et n'enlevez pas le panneau avant de l'unité principale) pendant la lecture des données. La lecture des données serait interrompue et les données pourraient être endommagées.
- Seul le bouton [VOL] peut être actionné lors de la lecture des données par le système.

**📖 ATTENTION**

Les réglages de l'alignement temporel, de crossover et de PEQ ne peuvent pas être réglés tant que le mode de personnalisation est activé. Pour régler les valeurs, désactivez le mode de personnalisation.

**Lecture des données du mode de personnalisation (Custom Mode)**

Les valeurs des différents paramètres (égaliseur paramétrique, alignement temporel, répartiteur) peuvent être réglées en mode personnalisé sur le site Web. Effectuez vos réglages en suivant la procédure affichée sur l'écran E-iSERV, puis téléchargez les données sur un CD-R ou un dispositif de mémoire USB.

**1**

**Appuyez sur le bouton [SELECT] (Haut/Bas) pour sélectionner Custom Mode (mode de personnalisation).**

**2**

**Appuyez sur le bouton [ENTER].**

Le mode de personnalisation est activé.

**3**

**Insérez un CD-R ou connectez une mémoire USB contenant des données.**

**4**

**Appuyez sur le bouton [SELECT] (Haut/Bas) pour sélectionner ON (activé) ou OFF (désactivé).**

S'il n'existe aucune donnée personnalisée, le message « NO DATA » (aucune donnée) s'affiche.

# Effectuer des modifications en mode de réglage de l'affichage

Ce mode vous permet de régler la luminosité de l'écran, de modifier la couleur d'éclairage des boutons, etc.

## Passage en mode de réglage de l'affichage

- 1 Appuyez sur le bouton [☎/MENU] pendant plus d'une seconde.**

Le mode de sélection du menu est activé.

- 2 Appuyez sur le bouton [SELECT] (Haut/Bas) pour sélectionner DISP (affichage).**

- 3 Appuyez sur le bouton [ENTER].**

Le mode de réglage de l'affichage est activé.

- 4 Appuyez sur le bouton [SELECT] (Haut/Bas) pour sélectionner une option de réglage.**

Lorsque le bouton est actionné, les éléments de réglage changent dans l'ordre suivant.

Bright (luminosité) ↔ Illumination (éclairage) ↔ DISP Type (type d'affichage) ↔ DISP Data (données d'affichage) ↔ Scroll Type (mode de défilement) ↔  
Bright (luminosité) ↔ ...

- 5 Appuyez sur le bouton [ENTER].**

Passer d'un mode de réglage à l'autre.

## Réglage de la luminosité (Bright)

Le réglage par défaut est la luminosité maximale (5).

- 1 Appuyez sur le bouton [SELECT] (Haut/Bas) pour sélectionner Bright (luminosité).**

- 2 Appuyez sur le bouton [ENTER].**

Le mode de réglage de la luminosité est activé.

- 3 Appuyez sur [SELECT] (Droite/Gauche) pour régler la luminosité.**

Droite:

augmenter le degré de luminosité.

Gauche:

diminuer le degré de luminosité.

- 4 Appuyez sur le bouton [ENTER].**

Les réglages sélectionnés seront appliqués.

## Modification de la couleur de l'éclairage

---

Voici comment modifier la couleur d'éclairage des boutons.

**1** Appuyez sur le bouton [SELECT] (Haut/Bas) pour sélectionner Illumination (éclairage).

**2** Appuyez sur le bouton [ENTER].

Le mode de réglage de l'éclairage est activé.

**3** Appuyez sur le bouton [SELECT] (Haut/Bas).

Appuyez sur le bouton [SELECT] (Haut/Bas) pour régler la couleur d'éclairage comme suit :

Blue/Red (bleu/rouge) ↔ Blue/Green (bleu/vert) ↔ Blue/Amber (bleu/ambre) ↔ All Red (entièrement rouge) ↔ All Green (entièrement vert) ↔ All Amber (entièrement ambre) ↔ Blue/Red (bleu/rouge) ↔ ...

**4** Appuyez sur le bouton [ENTER].

Les réglages sélectionnés seront appliqués.

## Modification du type d'affichage (DISP Type)

---

Vous pouvez changer de type d'affichage (arrière-plan ou analyseur de spectre).

**1** Appuyez sur le bouton [SELECT] (Haut/Bas) pour sélectionner DISP Type (type d'affichage).

**2** Appuyez sur le bouton [ENTER].

Le réglage du type d'affichage est activé.

**3** Appuyez sur le bouton [SELECT] (Haut/Bas) pour sélectionner une option de réglage.

Lorsque le bouton est actionné, les éléments de réglage changent dans l'ordre suivant.

Background (arrière-plan) ↔ S/A (analyseur de spectre) ↔ Background (arrière-plan) ↔ ...

**4** Appuyez sur le bouton [ENTER].

Passes d'un mode de réglage à l'autre.

## Modification de l'arrière-plan (Background)

---

**1** Appuyez sur le bouton [SELECT] (Haut/Bas) pour sélectionner Background (arrière-plan).

**2** Appuyez sur le bouton [ENTER].

Le mode de réglage de l'arrière-plan est activé.

**3** Appuyez sur le bouton [SELECT] (Haut/Bas) pour sélectionner une option de réglage.

Lorsque vous appuyez sur le bouton, le menu passe en revue les arrièreplans suivants.

Motion picture1 (vidéo 1) ↔ Motion picture2 (vidéo 2) ↔ Motion picture1 (vidéo 1) ↔ ...

**4** Appuyez sur le bouton [ENTER].

Les réglages sélectionnés seront appliqués.

## Modification de l'analyseur de spectre (S/A)

Vous pouvez changer le type d'analyseur de spectre.

**1 Appuyez sur le bouton [SELECT] (Haut/Bas) pour sélectionner S/A (analyseur de spectre).**

**2 Appuyez sur le bouton [ENTER].**

Le réglage du type d'analyseur de spectre est activé.

**3 Appuyez sur le bouton [SELECT] (Haut/Bas) pour sélectionner une option de réglage.**

Lorsque vous appuyez sur le bouton, le menu passe en revue les types d'analyseur suivants.

Type 1 ↔ Type 2

**4 Appuyez sur le bouton [ENTER].**

Les réglages sélectionnés seront appliqués.

## Importation des données d'affichage (DISP Data)

Vous pouvez télécharger des écrans à partir du site Web d'ECLIPSE (E-iSERV) et les utiliser à la place des vidéos préenregistrées. Téléchargez les données en suivant les instructions données sur le site Web d'ECLIPSE (E-iSERV). Une fois les données téléchargées sur votre ordinateur, copiez-les sur un CD-R ou un dispositif de mémoire USB et importez-les dans l'unité principale. (URL: <http://www.e-iserv.jp>) Vous pouvez également télécharger des applications vous permettant de créer des vidéos afin de produire vos propres écrans personnalisés. Vous pouvez créer des écrans en suivant le processus ci-dessous :

Sélectionnez plusieurs pages d'images à utiliser dans votre film vidéo.



Visitez le site Web d'ECLIPSE.  
(URL: <http://www.e-iserv.jp>)



Téléchargez le logiciel d'édition d'images original d'ECLIPSE (« Cutting Board ») en suivant les instructions du site Web.



À l'aide du logiciel d'édition d'images ("Cutting Board"), réglez la taille de l'image en fonction de l'affichage. Pour éditer les images, suivez les instructions du logiciel d'édition.



Convertissez vos images éditées en films vidéo en suivant les instructions du logiciel d'édition d'images ("Cutting Board").



Copiez les images sur un CD-R ou un dispositif de mémoire USB.



Importez-le dans l'unité principale.

**1** Appuyez sur le bouton [SELECT] (Haut/Bas) pour sélectionner DISP Data (données d'affichage).

**2** Appuyez sur le bouton [ENTER].

Le mode d'importation des données d'affichage est activé.

**3** Appuyez sur le bouton [SELECT] (Haut/Bas) pour sélectionner le type de support.

**4** Appuyez sur le bouton [ENTER].

- Lors de l'utilisation d'un CD-R :  
Le message « INSERT DISC » (insérer un disque) s'affiche et le panneau avant s'ouvre automatiquement. Si un CD est déjà inséré dans l'unité principale, il est automatiquement éjecté.
- Si vous utilisez un dispositif de mémoire USB :  
Le message « CONNECT USB » (brancher le dispositif USB) reste affiché jusqu'à ce qu'un dispositif de mémoire USB soit raccordé à l'unité principale. Si un dispositif de mémoire USB contenant des données est déjà raccordé, l'appareil démarre la lecture des données dès que vous appuyez sur le bouton [ENTER].

**5** Insérez le support choisi.

**6** Appuyez sur le bouton [▲ (OPEN/EJECT)] pour fermer le panneau avant.

**7** Appuyez sur le bouton [SELECT] (Haut/Bas) pour sélectionner les fichiers.

**8** Appuyez sur le bouton [ENTER].

**9** Appuyez sur [SELECT] (Haut/Bas) pour sélectionner les données d'image que vous souhaitez remplacer.

**10** Appuyez sur le bouton [ENTER].

Lancez l'importation des données dans l'unité principale. Si des données ont déjà été importées, elles seront remplacées. Une fois que les données ont été importées, le message [Completed] (terminé) s'affiche à l'écran. Le panneau avant s'ouvre automatiquement et le CD-R est éjecté. Appuyez sur le bouton [▲ (OPEN/EJECT)] pour fermer le panneau avant.

### MISE EN GARDE

Si aucun fichier dont le type de données correspond au type de données sélectionné ne se trouve sur le CD-R ou le dispositif de mémoire USB, le message « NO DATA » (aucune donnée) s'affiche et l'appareil revient à l'écran précédent.

### ATTENTION

- Lors de la lecture d'un fichier musical situé dans la mémoire USB, les données EiSERV enregistrées dans cette mémoire ne peuvent pas être lues sur l'appareil.
- Pour charger des données dans l'unité principale, vous devez créer un dossier spécial. Pour plus de détails sur la création du dossier, reportez-vous aux manuels EiSERV.

### MISE EN GARDE

- Ne tournez pas la clé dans le contact, n'allumez pas et n'éteignez pas l'unité principale (et n'enlevez pas le panneau avant de l'unité principale) pendant la lecture des données. La lecture des données serait interrompue et les données pourraient être endommagées.
- Seul le bouton [VOL] peut être actionné lors de la lecture des données par le système.

## Modification du mode de défilement (Scroll Type)

---

Vous pouvez changer le mode de défilement de l'affichage du texte.

**1** Appuyez sur le bouton [SELECT] (Haut/Bas) pour sélectionner un mode de défilement.

**2** Appuyez sur le bouton [ENTER].

Le mode de réglage du mode de défilement est activé.

**3** Appuyez sur le bouton [SELECT] (Haut/Bas) pour sélectionner un mode de défilement.

Chaque fois que vous appuyez sur le bouton, le mode de défilement change dans l'ordre suivant.

Once (une fois) ↔ Repeat (répéter)

Once (une fois) :

Le texte défile une fois avant de passer en affichage fixe

Repeat (répétition) :

Le texte continue de défiler

Les réglages sélectionnés seront appliqués.



# *MEMO*

# Effectuer des changements en mode fonction

Vous pouvez modifier une série de paramètres.

## Passage en mode fonction

### 1 Appuyez sur le bouton [☎/MENU] pendant plus d'une seconde.

Le mode de sélection du menu est activé.

### 2 Appuyez sur le bouton [SELECT] (Haut/Bas) pour sélectionner FUNC (fonction), puis appuyez sur le bouton [ENTER].

Le mode Fonction est activé.

### 3 Appuyez sur le bouton [SELECT] (Haut/Bas) pour sélectionner une option de réglage.

Lorsque le bouton est actionné, les éléments de réglage changent dans l'ordre suivant.

STATION NAME (nom de la station)\*1  
 ↔ DISC TITLE (titre du disque)\*2 ↔  
 GUIDE TONE (tonalité de référence) ↔  
 Clock ON/OFF (activer/désactiver  
 l'horloge) ↔ Clock Adjust (réglage de  
 l'heure) ↔ Demo (démonstration) ↔ HD  
 RADIO (radio HD)\*3 ↔ AUX ON/ OFF  
 (activer/désactiver l'appareil auxiliaire)\*4  
 ↔ AUX Sensitivity (sensibilité de  
 l'appareil auxiliaire)\*4 ↔ S/A Sensitivity  
 (sensibilité de l'analyseur de spectre) ↔  
 Steering SW (logiciel de la  
 télécommande au volant) ↔ SIRIUS ID  
 (numéro d'identification Sirius)\*5 ↔ XM  
 ID (numéro d'identification XM)\*6 ↔  
 Phone Setting (réglage du téléphone)\*7  
 ↔ BT Audio Set (réglage de l'audio  
 Bluetooth)\*8

\*1: Seuls les réglages concernant le fonctionnement du syntoniseur peuvent être effectués.

\*2: Seuls les réglages concernant le fonctionnement du CD/changeur de CD peuvent être effectués.

\*3: Cette option ne peut être sélectionnée qu'en cas de raccordement d'un tuner radio HD (disponible en option). (Consultez la page 102 pour de plus amples informations sur le fonctionnement de la radio HD)

\*4: Reportez-vous à la page 117 pour plus d'informations sur le fonctionnement de AUX.

\*5: Cette option ne peut être sélectionnée qu'en cas de raccordement d'un tuner radio satellite SIRIUS (disponible en option). (Consultez la page 110 pour de plus amples informations sur le fonctionnement de la radio satellite SIRIUS)

\*6: Cette option ne peut être sélectionnée qu'en cas de raccordement d'un tuner radio satellite XM (disponible en option). (Consultez la page 106 pour de plus amples informations sur le fonctionnement de la radio satellite XM)

\*7: (Pour plus de détails, reportez-vous à la section "Réglage de la fonction mains libres Bluetooth", à la page 55.)

\*8: (Pour plus de détails, reportez-vous à la section "Configuration de l'audio Bluetooth", à la page 40.)

## Régler le nom de station ou le titre du disque

---

Vous pouvez définir le nom de la station ou le titre du CD que vous écoutez.



### ATTENTION

---

Non disponible pour la radio HD ou la radio par satellite.

---

### 1 Appuyez sur [SELECT] (Haut/Bas) pour sélectionner Station Name (nom de la station) ou Title (titre).

Le nom de la station ou le titre sera sélectionné sur la base des paramètres actuels du mode audio.

### 2 Appuyez sur le bouton [ENTER].

Le mode de réglage du titre est activé.

### 3 Appuyez sur [SCREEN/TEXT] pour sélectionner le type de caractère.

Lorsque vous appuyez sur le bouton, le menu passe en revue les différents types, [ABC] (caractères alphabétiques majuscules), [123] (caractères numériques) ou [!"#] (symboles).

### 4 Appuyez sur le bouton [SELECT] (Droite/Gauche) pour sélectionner la position d'entrée des caractères.

Le caractère sera inséré à l'endroit où le curseur clignote.

Droite:

déplace le curseur vers la droite.

Gauche:

déplace le curseur vers la gauche.

### 5

### Appuyez sur le bouton [SELECT] (Haut/Bas) pour sélectionner des caractères.

Haut :

Passes au caractère suivant dans le type choisi.

Bas :

Reviens au caractère précédent dans le type choisi.

[Symbol] (symbole) - Valeur initiale : [!]

! ↔ " ↔ # ↔ \$ ↔ % ↔ & ↔ ' ↔ ( ↔ ) ↔ \* ↔ + ↔ , ↔ - ↔ . ↔ / ↔ : ↔ ; ↔ < ↔ = ↔ > ↔ ? ↔ @ ↔ ' ↔ \_ ↔ ! ↔ ...

[Upper-case alphabet characters] Valeur initiale [A]

A ↔ B ↔ C ↔ ... ↔ X ↔ Y ↔ Z ↔

A ↔ ...

[Numeric characters] Valeur initiale [1]

1 ↔ 2 ↔ 3 ↔ ... ↔ 8 ↔ 9 ↔ 0 ↔

1 ↔ ...

### 6

### Appuyez sur [ENTER] pour enregistrer le titre.



### ATTENTION

---

- Pour modifier le type de caractère à saisir, répétez les étapes 3 et 5.
  - Un titre peut contenir 16 caractères au maximum.
  - Vous pouvez mémoriser 30 titres.
  - Lorsque la zone de stockage des données est pleine, le message « FULL DATA » (mémoire de données pleine) s'affiche. Si de nouvelles données sont ajoutées, les données existantes sont remplacées.
-

## Supprimer un nom de station ou un titre de disque

- 1 Maintenez le bouton [RTN/BAND] enfoncé pendant plus de deux secondes pendant que le mode de réglage du titre est activé.

Le système supprime le nom de station ou le titre de disque qui est affiché.

## Régler la tonalité de référence

Par défaut, l'unité principale émet une tonalité bip lorsque vous appuyez sur un bouton. Vous pouvez désactiver la fonction Tonalité de référence en procédant comme suit :

- 1 Appuyez sur le bouton [SELECT] (Haut/Bas) pour sélectionner Guide Tone (tonalité de référence)

- 2 Appuyez sur le bouton [ENTER].

Le mode de réglage de la tonalité de référence est activé.

- 3 Appuyez sur le bouton [SELECT] (Haut/Bas) pour sélectionner Guide Tone ON (tonalité de référence activée) ou Guide Tone OFF (tonalité de référence désactivée).

## Réglage de l'affichage de l'horloge (Clock ON/OFF)

Active ou désactive l'affichage de l'horloge (ON/OFF).

- 1 Appuyez sur le bouton [SELECT] (Haut/Bas) pour sélectionner Clock ON/OFF (activer/désactiver l'horloge).

- 2 Appuyez sur le bouton [ENTER].

Le mode de réglage de l'affichage de l'horloge est activé.

- 3 Appuyez sur le bouton [SELECT] (Haut/Bas) pour régler l'affichage de l'horloge à ON (activé) ou OFF (désactivé).

### ATTENTION

Vous pouvez également activer ou désactiver l'affichage de l'horloge en appuyant sur le bouton [6] lorsque l'appareil est éteint.

## Réglage de l'heure (Clock Adjust)

Cette unité principale utilise un format horaire de 12 heures.

- 1 Appuyez sur le bouton [SELECT] (Haut/Bas) pour sélectionner Clock Adjust (réglage de l'heure).

- 2 Appuyez sur le bouton [ENTER].

Le mode de réglage de l'horloge est activé.

- 3 Appuyez sur le bouton [SELECT] (Droite/Gauche) pour sélectionner l'élément à régler.

Droite :  
réglage des minutes.

Gauche :  
réglage des heures.

- 4 Appuyez sur le bouton [SELECT] (Haut/Bas) pour régler l'heure.

Haut :  
Avance l'heure.

Bas :  
Recule l'heure.

**5** Appuyez sur le bouton [ENTER].

## Réglage de l'affichage de l'écran de démonstration (Demo)

Vous pouvez définir les paramètres d'affichage de l'écran de démonstration. Le réglage par défaut est ON (activé).

Si l'affichage de l'écran de démonstration est activé, le système affiche successivement les menus de fonctionnement, de film vidéo, etc.

Si vous appuyez sur un bouton pendant l'affichage des écrans de démonstration, les démonstrations disparaissent et l'appareil affiche l'écran des fonctions audio. Si vous n'utilisez pas la fonction d'affichage de l'état pendant 15 secondes, l'affichage retourne automatiquement à l'écran de démonstration.

**1** Appuyez sur le bouton [SELECT] (Haut/Bas) pour sélectionner Demo (démonstration).

**2** Appuyez sur le bouton [ENTER].

Le mode de réglage de l'affichage de démonstration est activé.

**3** Appuyez sur le bouton [SELECT] (Haut/Bas) pour sélectionner Demo ON (démonstration activée) ou Demo OFF (démonstration désactivée).

## Réglage de la sensibilité de l'analyseur de spectre (S/A Sensitivity)

Vous pouvez modifier la sensibilité de l'analyseur de spectre.

**1** Appuyez sur le bouton [SELECT] (Haut/Bas) pour sélectionner S/A Sensitivity (sensibilité de l'analyseur de spectre).

**2** Appuyez sur le bouton [ENTER].

Le mode de réglage de la sensibilité de l'analyseur de spectre est activé.

**3** Appuyez sur [SELECT] (Haut/Bas) pour sélectionner la sensibilité de l'analyseur de spectre.

Lorsque vous appuyez sur le bouton, le menu passe en revue les sensibilités d'analyseur de spectre suivantes.

Hi (élevée) ↔ Mid (moyenne) ↔ Low (faible) ↔ Hi (élevée) ↔ ...

**4** Appuyez sur le bouton [ENTER].

Les réglages sélectionnés seront appliqués.

## Réglage de la fonction Télécommande au volant (Etats- Unis uniquement)

Il se peut que la télécommande au volant fournie avec le véhicule ne fonctionne plus lorsque CD7200 mkII est installé. Le site Web d'ECLIPSE (E-iSERV) fournit le logiciel qui permet à la télécommande au volant de fonctionner même lorsque l'unité principale est installée. Importez ce logiciel sur votre CD7200 mkII.

Pour en savoir plus, renseignez-vous auprès du magasin où vous avez acheté votre appareil. En fonction du fabricant du véhicule et du modèle, il se peut que le logiciel téléchargé à partir du site Internet ne soit pas compatible avec votre télécommande au volant. Consultez le magasin où vous avez acheté votre appareil CD7200 mkII au sujet de la compatibilité et des procédures de réglage. Le logiciel de la télécommande au volant peut être téléchargé et importé dans l'unité principale de la manière suivante :

Visitez le site Web d'ECLIPSE.  
(URL: <http://www.e-iserv.jp>)



Téléchargez le logiciel de la télécommande au volant en suivant les instructions données sur le site Web d'ECLIPSE (E-iSERV). (Veillez à consulter les renseignements concernant la compatibilité sur le site Web, car le logiciel disponible sur le site Web peut ne pas être compatible avec les télécommandes au volant de certains véhicules.)



Copiez le logiciel téléchargé sur un CD-R ou une mémoire USB.



Importez-le dans l'unité principale.



La télécommande au volant fonctionne.

## Lecture des données de la télécommande au volant (Etats-Unis uniquement)

Les données de la télécommande au volant téléchargées à partir du site Web E-iSERV vers un dispositif de mémoire USB ou un CD-R peuvent être chargées dans l'unité principale et y être enregistrées.

**1** Appuyez sur le bouton [SELECT] (Haut/Bas) pour sélectionner Steering SW (logiciel de la télécommande au volant).

**2** Appuyez sur le bouton [ENTER].

Le mode de réglage de la télécommande au volant est activé.

**3** Appuyez sur le bouton [SELECT] (Haut/Bas) pour sélectionner le type de support.

**4** Appuyez sur le bouton [ENTER].

Lors de l'utilisation d'un CD-R :

Le message « INSERT DISC » (insérer un disque) s'affiche et le panneau avant s'ouvre automatiquement.

Lors de l'utilisation d'un dispositif de mémoire USB :

Le message « CONNECT USB » (brancher le dispositif USB) reste affiché jusqu'à ce qu'un dispositif de mémoire USB soit raccordé.

**5** Insérez le CD-R ou branchez le dispositif de mémoire USB servant à l'enregistrement des données de la télécommande au volant.

**6** Appuyez sur le bouton [▲ (OPEN/EJECT)] pour fermer le panneau avant.

**7 Appuyez sur le bouton [SELECT] (Haut/Bas) pour sélectionner les fichiers.**

**8 Appuyez sur le bouton [ENTER].**

Les données enregistrées sur le CD-R ou le dispositif de mémoire USB sont lues. Le message « READING » (lecture) s'affiche pendant la lecture des données.

Si la lecture des données se fait correctement, « COMPLETED » (terminé) s'affiche à l'écran. Si vous utilisez un CD-R, l'unité éjecte le disque automatiquement lorsque la lecture est terminée.



### ATTENTION

- Pour charger des données dans l'unité principale, vous devez créer un dossier spécial. Pour plus de détails sur la création du dossier, reportez-vous au site Web E-iSERV.
- Cette fonction n'est disponible que sur les véhicules équipés d'un commutateur de direction avec interface fonctionnant grâce à la détection de tension.
- Lors de la lecture d'un fichier musical situé dans la mémoire USB, les données E-iSERV enregistrées dans cette mémoire ne peuvent pas être lues sur l'appareil.



### MISE EN GARDE

- N'appuyez pas sur la touche de mise en marche ON/OFF de l'unité principale (et n'enlevez pas le panneau avant de l'unité principale) pendant la lecture des données. La lecture des données serait interrompue et les données pourraient être endommagées.
- Seul le bouton [VOL] peut être actionné lors de la lecture des données par le système.

**Compatibilité avec diverses commandes au volant**

La compatibilité des différents modes de fonctionnement de l'appareil et de la télécommande au volant installée sur votre véhicule est la suivante :

Nom de la commande <sup>*1</sup>	Bouton	Mode						
		Tuner (syntoniseur)	Mode disque/USB	AUX	iPod	Mise hors tension	Mode BT-Audio (audio Bluetooth)	Mode téléphonique Bluetooth
TRACK+	Appuyez brièvement	TUNE UP	TRACK UP	—	TRACK UP	—	Piste précédente	—
	Appuyez et maintenez enfoncé	SEEK UP <sup>*2</sup>	FAST UP	—	FAST UP	—	Retour rapide	—
TRACK-	Appuyez brièvement	TUNE DOWN	TRACK DOWN	—	TRACK DOWN	—	Piste suivante	—
	Appuyez et maintenez enfoncé	SEEK DOWN <sup>*2</sup>	FAST DOWN	—	FAST DOWN	—	Avance rapide	—
VOL+	Appuyez brièvement	Augmente le volume	Augmente le volume	Augmente le volume	Augmente le volume	—	Augmente le volume	Augmente le volume (sonnerie et haut-parleurs)
	Appuyez et maintenez enfoncé	Augmente progressivement le volume	Augmente progressivement le volume	Augmente progressivement le volume	Augmente progressivement le volume	—	Augmente progressivement le volume	Augmente progressivement le volume (sonnerie et haut-parleurs)
VOL-	Appuyez brièvement	Réduit le volume	Réduit le volume	Réduit le volume	Réduit le volume	—	Réduit le volume	Réduit le volume (sonnerie et haut-parleurs)
	Appuyez et maintenez enfoncé	Diminue progressivement le volume	Diminue progressivement le volume	Diminue progressivement le volume	Diminue progressivement le volume	—	Réduit progressivement le volume	Réduit progressivement le volume (sonnerie et haut-parleurs)
MODE	Appuyez brièvement	Passe au mode suivant	Passe au mode suivant	Passe au mode suivant	Passe au mode suivant	Sous tension dans le mode précédent	Passe au mode suivant	Passe au mode suivant
	Appuyez et maintenez enfoncé							
MUTE	Appuyez brièvement	SILENCIEUX	SILENCIEUX	SILENCIEUX	SILENCIEUX	—	Silence	—
	Appuyez et maintenez enfoncé	—	—	—	—	—	—	—



Nom de la commande*1	Bouton	Mode						
		Tuner (syntoniseur)	Mode disque/ USB	AUX	iPod	Mise hors tension	Mode BT-Audio (audio Bluetooth)	Mode téléphonique Bluetooth
POWER	Appuyez brièvement	Mise hors tension	Mise hors tension	Mise hors tension	Mise hors tension	Sous tension dans le mode précédent	Mise hors tension	Mise hors tension
	Appuyez et maintenez enfoncé	—	—	—	—	—	—	—
ON HOOK (téléphone raccroché)	Appuyez brièvement	—	—	—	—	—	—	ON HOOK (téléphone raccroché)
	Appuyez et maintenez enfoncé	—	—	—	—	—	—	—
OFF HOOK (téléphone décroché)	Appuyez brièvement	Le mode TEL (téléphone) est activé.	Le mode TEL (téléphone) est activé.	Le mode TEL (téléphone) est activé.	Le mode TEL (téléphone) est activé.	Le mode TEL (téléphone) est activé.	Le mode TEL (téléphone) est activé.	OFF HOOK (téléphone décroché)
	Appuyez et maintenez enfoncé	—	—	—	—	—	—	—

\*1: Les noms de commande varient en fonction de la marque et du modèle.

\*2: Lorsqu'un syntoniseur de radio par satellite SIRIUS/XM (acheté séparément) est branché, vous pouvez passer d'une catégorie à une autre en mode Satellite.

# Comment utiliser l'unité principale lorsqu'un changeur de CD (disponible en option) est connecté

Ce chapitre examine l'utilisation d'un changeur CD (disponible en option) connecté à l'unité principale.

## Écoute d'un CD

---

### 1 Passer en mode changeur de CD.

Pour de plus amples informations, reportez-vous à la section "Changement de mode audio", à la page 18.

## Passage à la piste suivante ou retour au début de la piste en cours de lecture

---

### 1 Appuyez sur [SELECT] (Droite/Gauche) pendant moins d'une seconde.

Droite:  
passe à la piste suivante.

Gauche:  
revient au début de la piste en cours de lecture.  
(Appuyez plusieurs fois pour revenir aux pistes précédentes.)

## Utilisation de la molette de commande

---

### 1 Tournez le bouton [VOL].

Tournez vers la droite :  
Passe à la piste suivante.

Vers la gauche:  
revient au début de la piste en cours de lecture.

Tournez la molette plusieurs fois pour revenir aux pistes précédentes.

## Avance rapide/rembobinage

---

Avance rapide ou rembobinage du morceau en cours de lecture.

### 1 Appuyez et maintenez enfoncé le bouton [SELECT] (Droite/Gauche).

Droite:  
avance rapide.

Gauche:  
rembobinage.

## Lecture du début des pistes (SCAN)

---

### 1 Appuyez sur le bouton [4 SCAN].

Si vous appuyez sur le bouton pendant moins d'une seconde, le changeur passe à la piste suivante et lit celle-ci pendant 10 secondes, puis il charge et lit la piste suivante pendant 10 secondes, et ainsi de suite, sur la totalité du CD, jusqu'à ce que vous appuyiez à nouveau sur le bouton.

Maintenez le bouton enfoncé pendant plus d'une seconde pour lire les 10 premières secondes de la première piste de chaque CD chargé.

### ATTENTION

---

- Pour continuer la lecture d'une piste qui vous plaît, appuyez une nouvelle fois sur le bouton pour interrompre le balayage.
  - Une fois que le disque a été entièrement balayé, la lecture ordinaire reprend à l'endroit où le balayage a débuté.
- 

## Répétition d'une piste (REPEAT)

---

### 1 Appuyez sur le bouton [5 RPT].

Si vous appuyez sur le bouton pendant moins d'une seconde, le changeur répète la piste en cours de lecture, jusqu'à ce que vous appuyiez de nouveau sur le bouton. Maintenez le bouton enfoncé pendant plus d'une seconde pour répéter toutes les pistes du CD en cours de lecture.

Maintenez le bouton enfoncé pendant plus d'une seconde pour répéter toutes les pistes du CD en cours de lecture.

## Lecture des pistes en ordre aléatoire (RANDOM)

---

### 1 Appuyez sur le bouton [6 RAND].

Si vous appuyez sur le bouton pendant moins d'une seconde, le changeur lit les pistes du CD en cours de lecture en ordre aléatoire jusqu'à ce que vous appuyiez une nouvelle fois sur le bouton.

Maintenez le bouton enfoncé pendant plus d'une seconde pour lire en ordre aléatoire les pistes de tous les CD chargés dans le changeur sélectionné. Des pistes peuvent être répétées au cours de la lecture aléatoire. Cela n'a rien d'anormal.

### ATTENTION

---

- En lecture aléatoire, appuyez sur le bouton [5 RPT] pour répéter la piste en cours. Pour annuler la répétition (et revenir en lecture aléatoire), appuyez de nouveau sur le bouton [5 RPT].
  - Lorsque l'une des fonctions « Lecture du début des pistes », « Répétition de la lecture d'une piste » ou « Lecture des pistes en ordre aléatoire » est sélectionnée, le message « SCAN » (balayage) ou « ALL SCAN » (balayer tout), « REPEAT » (répétition) ou « ALL REPEAT » (répéter tout), « RANDOM » (aléatoire) ou « ALL RANDOM » (lecture de tout le contenu de façon aléatoire) s'affiche à l'écran, respectivement, ce qui vous permet de vérifier la fonction en cours.
  - La lecture aléatoire ne s'arrête pas, même si vous éjectez un magasin.
-

## Passage au CD suivant ou précédent

---

### 1 Appuyez sur le bouton [SELECT] (Haut/Bas).

Haut :

Sélectionne le numéro de disque supérieur.

Bas :

Sélectionne le numéro de disque inférieur.

## Sélection d'un CD

---

Vous pouvez sélectionner le CD de votre choix parmi les CD chargés.

### 1 Appuyez sur [MODE] pendant plus d'une seconde.

### 2 Appuyez sur l'un des boutons [1] à [6].

Boutons	1	2	3	4	5	6
CD	1	2	3	4	5	6
	7	8	9	10	11	12

Pour sélectionner un CD portant les numéros 7 à 12, maintenez le bouton en question enfoncé un peu plus longtemps.

### 3 Appuyez sur [MODE] pendant plus d'une seconde pour quitter le mode de sélection directe.

# *MEMO*

# Comment utiliser le tuner lorsqu'un tuner radio HD disponible en option est connecté (uniquement pour les États-Unis)

## À propos de la radio HD

---

La connexion d'un syntonisateur radio HD (haute définition) en option permet la réception des émissions de radio numériques terrestres. Lorsque des émissions transmises par diffusion numérique terrestre sont reçues, la réception FM offre la même qualité sonore qu'un CD, et la réception AM la même qualité sonore que la réception FM ordinaire. Selon l'état de la réception, la radio HD peut également recevoir des émissions analogiques, ce qui signifie que la réception est toujours possible dans les zones sans couverture numérique.

Pour enregistrer des stations dans la mémoire, il existe une méthode automatique et une méthode manuelle. Vous pouvez enregistrer jusqu'à 24 stations dans la mémoire de l'unité principale. 6 stations sont disponibles pour la bande AM et 18 pour la bande FM (6 chacune pour FM1, FM2 et FM3) (configuration initiale).

Reportez-vous à "Mode d'emploi du tuner", à la page 44 pour de plus amples informations sur les opérations suivantes:

- Écoute sur le tuner
- Sélection d'une station
- Enregistrement automatique des stations dans la mémoire (le mode de préréglage automatique: ASM)
- Enregistrement manuel des stations en mémoire
- Balayage des stations préréglées

Pendant la réception de signaux numériques, le message [DIGITAL] (numérique) s'affiche à l'écran.

## Passage d'un affichage à un autre lors de la réception de la radio HD

---

Pendant la réception numérique, vous pouvez afficher le nom de la station ainsi que d'autres informations.

1

**Appuyez sur le bouton [SCREEN/TEXT] pendant plus d'une seconde.**

À chaque pression du bouton, le menu passe en revue les éléments suivants: nom de la station → titre\* → artiste\* → album\* → genre.

\*: Selon la nature de l'émission diffusée, il est possible qu'aucune information ne soit affichée.

## Réglages de la réception radio HD

---

Il est possible de sélectionner la méthode de réception radio HD. Lorsque le tuner radio HD est connecté à cette unité principale pour la première fois, il est réglé sur [AUTO] (sélection numérique/analogique automatique).

1

**Appuyez sur le bouton [MENU] pendant plus d'une seconde.**

Le mode de sélection du menu est activé.

2

**Appuyez sur le bouton [SELECT] (Haut/Bas) pour sélectionner FUNC (fonction), puis appuyez sur le bouton [ENTER].**

Le mode Fonction est activé.

**3** Appuyez sur le bouton **[SELECT]** (Haut/Bas) pour sélectionner **HD Radio** (radio HD).

**4** Appuyez sur le bouton **[ENTER]**.

L'écran de réglage de la réception s'affiche.

**5** Appuyez sur le bouton **[SELECT]** (Haut/Bas) pour sélectionner **Auto** (automatique) ou **OFF** (désactivé).

Lorsque la réception est réglée à [Auto], l'appareil alterne automatiquement entre la réception numérique et la réception analogique. Dans les régions sans couverture numérique, la réception est automatiquement réglée à l'analogique afin d'éviter toute perte de réception. Pendant la réception de signaux numériques, le message [DIGITAL] (numérique) s'affiche à l'écran. Ce message n'apparaît pas lors de la réception analogique.

Lorsque le tuner est réglé sur [OFF], la réception est toujours analogique.

# Mode d'emploi du tuner avec une radio satellite XM disponible en option (États-Unis et Canada uniquement)

## À propos de la radio satellite XM

La connexion d'un syntonisateur radio par satellite XM en option permet la réception d'émissions de radio par satellite.

Avec la radio satellite XM, plus de 170 canaux sont disponibles y compris des programmes sur la musique, le sport, les actualités et les divertissements.

Le canal peut être sélectionné à partir de différentes catégories, par exemple ROCK ou DANCE, ou encore par la sélection manuelle des canaux de diffusion individuels.

La réception de la radio satellite XM est tarifée; vous devez vous y abonner.

Il est possible de s'abonner via le site Web de la radio XM.

URL: <http://www.xmradio.com>

### ATTENTION

- Pour en savoir plus sur l'utilisation et le réglage du syntonisateur radio par satellite XM, consultez le mode d'emploi du syntonisateur radio par satellite XM.
- Vous pouvez mémoriser jusqu'à 24 stations dans l'unité principale.

## Sélection du mode radio

### 1 Passez en mode radio satellite XM.

Pour de plus amples informations, reportez-vous à la section "Changement de mode audio", à la page 18.

## Sélection d'un canal

1

### Appuyez sur [RTN] pendant moins d'une seconde pour passer à la bande XM souhaitée.

Chaque fois que vous appuyez sur le bouton, l'appareil change de bande radio dans l'ordre suivant : XM1 → XM2 → XM3 → XM4.

2

### Appuyez sur [SELECT] (Droite/ Gauche) pour sélectionner un canal.

Droite :

Sélectionne le canal supérieur.

Gauche :

Sélectionne le canal inférieur.

3

### Appuyez sur [SELECT] (Droite/ Gauche) pendant plus d'une seconde pour lancer la recherche automatique de canaux.

La réception est activée pour tous les canaux de la catégorie sélectionnée.

(Reportez-vous à la page 105 pour de plus amples informations sur la "Sélection des catégories".)

Droite :

Permet de lancer la recherche dans les canaux supérieurs.

Gauche :

Permet de lancer la recherche dans les canaux inférieurs.



## Utilisation en mode rotatif

---

### 1 Tournez le bouton [VOL] vers la droite ou la gauche.

Vers la droite :  
sélectionne les canaux supérieurs.

Vers la gauche :  
sélectionne les canaux inférieurs.

## Sélection des catégories

---

Le canal peut être sélectionné parmi différentes catégories. Ex.: ROCK et DANCE. Consultez le site Web de XM pour de plus amples renseignements sur les catégories.

### 1 Appuyez sur [SELECT] (Haut/Bas) pendant moins d'une seconde.

Chaque fois que vous appuyez sur le bouton, l'appareil change de catégorie dans l'ordre suivant.

Haut :

Permet de passer à la catégorie suivante.

Bas :

Permet de revenir à la catégorie précédente.

## Sélection directe de canaux

---

Vous pouvez sélectionner le canal en l'entrant directement.

### 1 Appuyez sur [MODE] pendant plus d'une seconde.

Le mode de sélection directe des canaux est activé.

### 2 Appuyez sur [SELECT] (Droite/Gauche) pour sélectionner le numéro du canal.

Droite :

Permet de passer au numéro suivant.

Gauche :

Permet de revenir au numéro précédent.

### 3 Appuyez sur [SELECT] (Haut/Bas) pour sélectionner le numéro de canal à introduire.

Chaque fois que vous appuyez sur le bouton, le numéro de canal change dans l'ordre suivant.

0 ↔ 1 ↔ 2 ↔ 3 ↔ 4 ↔ 5 ↔ 6 ↔ 7 ↔  
8 ↔ 9 ↔ 0 ↔ ...

### 4 Appuyez sur le bouton [ENTER].

La réception des signaux commence.

## Enregistrement manuel des canaux en mémoire

---

La présente section porte sur l'enregistrement des canaux en mémoire sous les touches numérotées.

### 1 Appuyez sur [SELECT] (Droite/Gauche) pour syntoniser le canal à enregistrer en mémoire.

### 2 Sélectionnez un bouton au choix, de [1] à [6], et maintenez-le enfoncé pendant plus de deux secondes.

Le canal syntonisé est maintenant enregistré sous le bouton sélectionné. Répétez la procédure pour enregistrer manuellement d'autres canaux dans la mémoire sous les boutons [1] à [6]. Ces boutons sont appelés boutons de pré-réglage.

## ATTENTION

---

Si vous déconnectez la batterie du véhicule (dans le cadre d'une réparation ou du retrait de l'unité principale), tous les canaux enregistrés sont effacés. Dans ce cas, vous devez les enregistrer en mémoire de nouveau.

## Balayage des canaux préreglés

---

Cette fonction permet de recevoir tous les canaux enregistrés sous les boutons de préreglage, pendant 5 secondes chacun.

### 1 Appuyez sur le bouton [SELECT] (Bas) pendant plus d'une seconde.

Le message [P SCAN] (balayage des préreglages) s'affiche à l'écran et les canaux enregistrés sous les boutons de préreglage [1] à [6] sont captés pendant 5 secondes chacun.

### 2 Pour arrêter le balayage des préreglages sur le canal de votre choix, appuyez de nouveau sur [SELECT] (Bas).

L'unité principale restera sur le canal de votre choix.

## Passage d'un affichage à un autre à l'aide de la radio satellite XM

---

### 1 Appuyez sur le bouton [SCREEN/TEXT] pendant plus d'une seconde.

Chaque fois que vous appuyez sur le bouton, les éléments suivants s'affichent, dans l'ordre :  
nom du canal → nom de la catégorie → titre → nom → nom du canal → ...

### ATTENTION

---

S'il n'existe aucun nom, le message « NO DATA » (aucune donnée) s'affiche.

---

## Affichage du numéro d'identification XM

---

Affiche le numéro d'identification XM. Ce numéro est nécessaire pour la souscription à des programmes etc.

### 1 Appuyez sur le bouton [☎/MENU] pendant plus d'une seconde.

Le mode de sélection du menu est activé.

### 2 Appuyez sur le bouton [SELECT] (Haut/Bas) pour sélectionner FUNC (fonction), puis appuyez sur le bouton [ENTER].

### 3 Appuyez sur le bouton [SELECT] (Haut/Bas) pour sélectionner XM ID (numéro d'identification XM).

### 4 Appuyez sur le bouton [ENTER].

Le numéro d'identification XM s'affiche à l'écran.

# *MEMO*

# Mode d'emploi du tuner avec une radio satellite SIRIUS disponible en option (États-Unis et Canada uniquement)

## À propos de la radio satellite SIRIUS

---

La connexion d'un syntonisateur radio par satellite SIRIUS en option permet la réception d'émissions de radio par satellite.

La radio par satellite SIRIUS offre plus de 130 canaux, y compris des émissions de musique et de divertissement, des sports et des actualités.

Le canal peut être sélectionné à partir de différentes catégories, par exemple POP ou ROCK, ou encore par la sélection manuelle des canaux de diffusion individuels.

La réception de la radio satellite SIRIUS est tarifée; vous devez vous y abonner.

Il est possible de s'abonner via le site Web de la radio SIRIUS.

URL : <http://www.sirius.com>

### ATTENTION

---

- Pour en savoir plus sur l'utilisation et le réglage du tuner radio satellite SIRIUS, consultez le manuel de l'utilisateur du tuner radio satellite SIRIUS.
  - Vous pouvez mémoriser jusqu'à 24 stations dans l'unité principale.
- 

## Sélection du mode radio

---

### 1 **Passez en mode radio satellite SIRIUS.**

Pour de plus amples informations, reportez-vous à la section "Changement de mode audio", à la page 18.

## Sélection d'un canal

---

### 1 **Appuyez sur [RTN] pendant moins d'une seconde pour passer à la bande SR souhaitée.**

Chaque fois que vous appuyez sur le bouton, la bande radio change dans l'ordre suivant : SIRIUS1 → SIRIUS2 → SIRIUS3 → SIRIUS4.

### 2 **Appuyez sur [SELECT] (Droite/ Gauche) pour sélectionner un canal.**

Droite :

Sélectionne le canal supérieur.

Gauche :

Sélectionne le canal inférieur.

### 3 **Appuyez sur [SELECT] (Droite/ Gauche) pendant plus d'une seconde pour lancer la recherche automatique de canaux.**

La réception est activée pour tous les canaux de la catégorie sélectionnée. (Reportez-vous à la page 109 pour de plus amples informations sur la "Sélection des catégories".)

Droite :

Permet de lancer la recherche dans les canaux supérieurs.

Gauche :

Permet de lancer la recherche dans les canaux inférieurs.

## Utilisation en mode rotatif

---

### 1 Tournez le bouton [VOL] vers la droite ou la gauche.

Vers la droite :  
sélectionne les canaux supérieurs.

Vers la gauche :  
sélectionne les canaux inférieurs.

## Sélection des catégories

---

Le canal peut être sélectionné parmi différentes catégories. Ex.: POP et ROCK.

Consultez le site Web de SIRIUS pour de plus amples renseignements sur les catégories.

### 1 Appuyez sur [SELECT] (Haut/Bas) pendant moins d'une seconde.

Chaque fois que vous appuyez sur le bouton, l'appareil change de catégorie dans l'ordre suivant.

Haut :

Permet de passer à la catégorie suivante.

Bas :

Permet de revenir à la catégorie précédente.

## Sélection directe de canaux

---

Vous pouvez sélectionner le canal directement.

### 1 Appuyez sur [MODE] pendant plus d'une seconde.

Le mode de sélection directe des canaux est activé.

### 2 Appuyez sur [SELECT] (Droite/ Gauche) pour sélectionner le numéro du canal.

Droite :

Permet de passer au numéro suivant.

Gauche :

Permet de revenir au numéro précédent.

### 3 Appuyez sur [SELECT] (Haut/Bas) pour sélectionner le numéro de canal à introduire.

Chaque fois que vous appuyez sur le bouton, le numéro de canal change dans l'ordre suivant.

0 ↔ 1 ↔ 2 ↔ 3 ↔ 4 ↔ 5 ↔ 6 ↔ 7 ↔  
8 ↔ 9 ↔ 0 ↔ ...

### 4 Appuyez sur le bouton [ENTER].

La réception des signaux commence.

## Enregistrement manuel des canaux en mémoire

---

Cette section traite de l'enregistrement des stations en mémoire sous les boutons numérotés.

### 1 Appuyez sur [SELECT] (Droite/ Gauche) pour syntoniser le canal à enregistrer en mémoire.

### 2 Sélectionnez un bouton au choix, de [1] à [6], et maintenez-le enfoncé pendant plus de deux secondes.

Le canal syntonisé est maintenant enregistré sous le bouton sélectionné. Répétez la procédure pour enregistrer manuellement d'autres canaux dans la mémoire sous les boutons [1] à [6]. Ces boutons sont appelés boutons de préréglage.

### ATTENTION

---

Si vous déconnectez la batterie du véhicule (dans le cadre d'une réparation ou du retrait de l'unité principale), tous les canaux enregistrés sont effacés. Dans ce cas, vous devez les enregistrer en mémoire de nouveau.

## Balayage des canaux pré réglés

---

Cette fonction permet de recevoir tous les canaux enregistrés sous les boutons de pré réglage, pendant 5 secondes chacun.

### 1 Appuyez sur le bouton [SELECT] (Bas) pendant plus d'une seconde.

Le message [P SCAN] (balayage des pré réglages) s'affiche à l'écran et les canaux enregistrés sous les boutons de pré réglage [1] à [6] sont reçus pendant cinq secondes chacun.

### 2 Pour arrêter le balayage des pré réglages sur le canal de votre choix, appuyez de nouveau sur [SELECT] (Bas).

L'unité principale restera sur le canal de votre choix.

## Passage d'un affichage à un autre à l'aide de la radio satellite SIRIUS

---

### 1 Appuyez sur le bouton [SCREEN/TEXT] pendant plus d'une seconde.

Lorsque vous appuyez sur le bouton, le menu passe en revue les éléments suivants:

nom du canal → nom de la catégorie  
→ titre → artiste → nom du canal → ...

### ATTENTION

---

S'il n'existe aucun nom, le message « NO DATA » (aucune donnée) s'affiche.

---

## Affichage du numéro d'identification SIRIUS

---

Affiche le numéro d'identification SIRIUS. Ce numéro est nécessaire pour la souscription à des programmes etc.

### 1 Appuyez sur le bouton [MENU] pendant plus d'une seconde.

Le mode de sélection du menu est activé.

### 2 Appuyez sur le bouton [SELECT] (Haut/Bas) pour sélectionner FUNC (fonction), puis appuyez sur le bouton [ENTER].

### 3 Appuyez sur le bouton [SELECT] (Haut/Bas) pour sélectionner SIRIUS ID (numéro d'identification SIRIUS).

### 4 Appuyez sur le bouton [ENTER].

Le numéro d'identification SIRIUS s'affiche à l'écran.

# *MEMO*

# Utilisation de l'unité principale lorsqu'un adaptateur d'interface pour iPod en option est connecté

Vous pouvez connecter un iPod à l'unité principale au moyen d'un adaptateur d'interface pour iPod (iPC-106) en option, qui vous permet d'écouter des fichiers de musique à partir d'un iPod et de commander certaines fonctions du iPod à partir de l'unité principale. Pour plus de détails sur le raccordement d'un adaptateur d'interface pour iPod, ainsi que sur les réglages et autres sujets, consultez le mode d'emploi de l'adaptateur d'interface pour iPod.

iPod est uniquement destiné aux copies légales ou aux copies autorisées par le détenteur des droits. Ne volez pas la musique. iPod est une marque de commerce d'Apple Computer, Inc., déposée aux États-Unis et dans d'autres pays.

## Écoute de fichiers audio iPod (Si aucun iPod n'est connecté)

---

1

**Connectez un iPod au moyen de l'adaptateur d'interface pour iPod en option.**

L'iPod débute la lecture dès qu'il est connecté.



### ATTENTION

---

- L'iPod lit le fichier audio qu'il était en train de lire avant d'être connecté. Si l'unité principale ne détecte pas le fichier audio qui était joué précédemment, il débute la lecture au premier fichier audio.
  - Lorsque vous connectez un iPod au moyen de l'adaptateur d'interface pour iPod en option, le message « ECLIPSE » s'affiche à l'écran de l'iPod. Pendant que le message « ECLIPSE » est affiché, l'iPod ne peut pas être utilisé directement.
- 



### MISE EN GARDE

- Débranchez les écouteurs et tous les autres accessoires de l'iPod avant de le connecter à l'adaptateur d'interface pour iPod. Si vous ne le faites pas, il est possible que l'iPod soit inutilisable à partir de l'unité principale.
- Si l'égaliseur de l'iPod a été personnalisé, le son peut être déformé lorsque l'iPod est connecté à l'adaptateur d'interface pour iPod en option.

## Écoute de fichiers audio iPod (Si un iPod est connecté)

---

1

**Passez en mode iPod.**

Pour de plus amples informations, reportez-vous à la section "Changement de mode audio", à la page 18.



## Passage au fichier audio suivant ou retour au début du fichier audio en cours

- 1 Appuyez sur [SELECT] (Droite/Gauche) pendant moins d'une seconde.

 Droite:  
 passe au fichier audio suivant.

 Gauche:  
 Permet de revenir au début du fichier musical en cours de lecture. (Appuyez plusieurs fois pour revenir aux fichiers musicaux précédents.)

## Avance rapide/retour rapide

- 1 Appuyez et maintenez enfoncé le bouton [SELECT] (Droite/Gauche).

 Droite:  
 Avance rapide.

 Gauche:  
 Retour rapide.

## Recherche d'un fichier audio

Le mode de recherche de l'iPod peut être utilisé à partir de l'unité principale.

- 1 Appuyez sur le bouton [MODE].

 :

Le mode de recherche est activé.

- 2 Tournez le bouton [VOL] pour sélectionner l'option du mode de recherche.

 :

Les éléments du mode Recherche sont sélectionnés dans l'ordre suivant.

Playlists (listes de lecture) ↔ Albums (albums) ↔ Artists (artistes) ↔ Genres (genres) ↔ Songs (pistes) ↔ Playlists (listes de lecture)

- 3 Appuyez sur le bouton [ENTER].

 :

En fonction de l'option sélectionnée, les informations suivantes s'affichent à l'écran.

Playlists:  
 affichage de la liste de lecture sélectionnée sur l'iPod

Artists:  
 affichage des noms d'artiste

Albums:  
 affichage des noms d'album

Songs:  
 affichage des noms des fichiers audio

Genres:  
 affichage des noms de genre

4

**Tournez le bouton [VOL] pour sélectionner le mode de recherche de votre choix, puis appuyez sur [ENTER].**



Si SONGS (pistes) est sélectionné, la piste choisie sera lue. Si vous sélectionnez un autre mode de recherche, poursuivez la sélection jusqu'à ce que vous ayez sélectionné une piste.

L'appareil lit et répète tous les fichiers de la liste sélectionnée (liste de lecture, artiste, album ou genre).

Après avoir sélectionné le mode de recherche désiré (ARTIST (artiste), ALBUM (album) ou GENRES (genres)), appuyez sur le bouton [1] pour lancer la lecture de tous les fichiers de cette catégorie. Aucun fichier ne peut être lu même si vous appuyez sur le bouton [1] après la sélection de PLAY LIST (liste de lecture).

5

**Appuyez sur le bouton [SELECT] (Haut/Bas).**



(Haut) :

Permet de reculer de 10 pistes



(Bas) :

Permet d'avancer de 10 pistes



## ATTENTION

- Chaque mode de recherche affiche des éléments d'information dans l'ordre suivant, avant d'afficher les données relatives au fichier musical.

Mode de recherche	Ordre d'affichage
Playlists (listes de lecture)	Playlists → Songs
Artists (artistes)	Artists → Albums → Songs
Albums	Albums → Songs
Genres	Genres → Artists → Albums → Songs
Songs (pistes)	Songs

- L'option ALL sur iPod s'affiche en mode Recherche de listes de lecture. Sélectionnez Listes de lecture pour lire tous les fichiers.

## Répétition d'un fichier audio (REPEAT)

1

**Appuyez sur le bouton [5].**

RPT

5

Lorsque vous appuyez sur ce bouton, l'iPod répète le fichier musical en cours de lecture, jusqu'à ce que vous appuyiez de nouveau sur le bouton.

## Lecture des fichiers audio en ordre aléatoire (SHUFFLE)

---

### 1 Appuyez sur le bouton [6].

RAND

6 :

Si vous appuyez sur ce bouton pendant plus d'une seconde, l'iPod lit les fichiers musicaux de l'album en cours de lecture en ordre aléatoire, jusqu'à ce que vous appuyiez de nouveau sur le bouton.

Maintenez le bouton enfoncé pendant moins d'une seconde pour lancer la lecture en ordre aléatoire de tous les fichiers musicaux de l'iPod en cours de lecture.

### ATTENTION

---

- Quand une des fonctions REPEAT ou RANDOM est sélectionnée, un message tel que « RPT » (répétition), « ALL-RAND » (lecture de tout le contenu de façon aléatoire) ou « RAND » (lecture aléatoire) s'affiche à l'écran, ce qui vous permet de vérifier la fonction en cours.
  - REPEAT et RANDOM fonctionnent tous les deux de la même manière que les modes REPEAT et SHUFFLE sur iPod.
- 

## Affichage de texte

---

Vous pouvez changer l'affichage afin de montrer le nom de l'album, le nom de l'artiste et le nom de la piste.

### 1 Appuyez sur le bouton [SCREEN/TEXT] pendant plus d'une seconde.

TEXT

SCREEN :

Le nom de l'album, de l'artiste et de la piste défilent et l'affichage des éléments d'information change dans l'ordre suivant.

Song → Artist → Album → Song...



### ATTENTION

---

- Du texte enregistré avec des caractères autres que des caractères alphanumériques et des symboles ne peut pas être affiché.
  - Les caractères qui ne peuvent pas être affichés apparaissent sous forme de \* (astérisques).
  - S'il n'y a pas de texte enregistré dans un fichier musical, le message « NO DATA » (aucune donnée) s'affiche.
-

## Divers

### Raccordement d'un lecteur audio portable à la prise AUX

Utilisez un câble avec connecteur RCA disponible dans le commerce, ou encore un câble AUX105 en option, pour brancher un lecteur audio portable à la prise AUX (auxiliaire) de l'appareil.

L'unité principale comporte 2 bornes de connexion : une avec connecteur RCA, l'autre pour un câble LAN en option (AUX105). Le réglage par défaut de AUX est OFF (désactivé).

#### 1 Mettez le lecteur audio portable sous tension et lancez la lecture.

Le mode AUX est activé.

Pour de plus amples informations, reportez-vous à la section "Changement de mode audio", à la page 18

#### ATTENTION

- Lorsque le mode AUX est activé, le fait d'éteindre le lecteur audio ou de débrancher le cordon de connexion peut provoquer des pointes sonores susceptibles d'endommager les haut-parleurs du système. Pour éviter ce problème potentiel, veillez à éteindre le système ou à quitter le mode AUX pour un autre mode avant d'éteindre ou de débrancher le lecteur audio portable.
- Les niveaux de sortie audio pour les différents appareils pouvant être connectés par cette méthode varient en fonction des appareils. Réglez le volume avec précaution, jusqu'à ce que vous connaissiez le niveau de sortie du lecteur raccordé.
- Avant d'utiliser un lecteur audio portable dans un véhicule, lisez attentivement le manuel de l'utilisateur du lecteur et veillez à ce qu'il fonctionne correctement dans le véhicule.

- Lorsque vous branchez un câble LAN en option (AUX105) à l'unité principale, aucun autre périphérique en option utilisant la connectivité E-LAN ne peut être raccordé.

### Activation et désactivation du mode AUX

#### 1 Appuyez sur le bouton pendant plus d'une seconde.

Le mode de sélection du menu est activé.

#### 2 Appuyez sur le bouton [SELECT] (Haut/Bas) pour sélectionner FUNC (fonction), puis appuyez sur le bouton [ENTER].

Le mode Fonction est activé.

#### 3 Appuyez sur le bouton [SELECT] (Haut/Bas) pour sélectionner AUX ON/OFF (activer/désactiver l'appareil auxiliaire).

Le mode AUX ACTIVE/DESACTIVE est activé.

#### 4 Appuyez sur le bouton [SELECT] (Haut/Bas) pour sélectionner ON (activé) ou OFF (désactivé).

Appuyez sur le bouton pour changer le mode de la manière suivante :

Haut :  
ON (mode activé)

Bas :  
OFF (mode désactivé)

Les réglages sélectionnés seront appliqués.

## Sélection du système d'entrée

Lorsque vous utilisez un cordon AUX en option (AUX105), vous pouvez sélectionner l'entrée RCA ou l'entrée du cordon AUX (AUX105) pour l'unité principale.

### 1 Appuyez sur [MODE] pendant plus d'une seconde.

Chaque fois que vous appuyez sur le bouton, l'appareil alterne entre l'entrée RCA et l'entrée AUX branchée avec un cordon en option.

Entrée RCA (INPUT (entrée)) ↔ Cordon AUX en option (SUB INPUT (sous-entrée))

## Modification de la sensibilité de l'entrée auxiliaire

Vous pouvez modifier la sensibilité du mode auxiliaire.

### 1 Appuyez sur le bouton [MENU] pendant plus d'une seconde.

Le mode de sélection du menu est activé.

### 2 Appuyez sur le bouton [SELECT] (Haut/Bas) pour sélectionner FUNC (fonction), puis appuyez sur le bouton [ENTER].

Le mode Fonction est activé.

### 3 Appuyez sur le bouton [SELECT] (Haut/Bas) pour sélectionner AUX Sensitivity (sensibilité de l'appareil auxiliaire)

Le mode Sensibilité AUX est activé.

### 4 Appuyez sur le bouton [SELECT] (Haut/Bas) pour sélectionner le mode de sensibilité.

Ceci vous permet de basculer d'un mode Sensibilité à un autre de la manière suivante :

Low ↔ Mid ↔ Hi ↔ Low ↔ ...

Les réglages sélectionnés seront appliqués.

## Si vous avez une question:

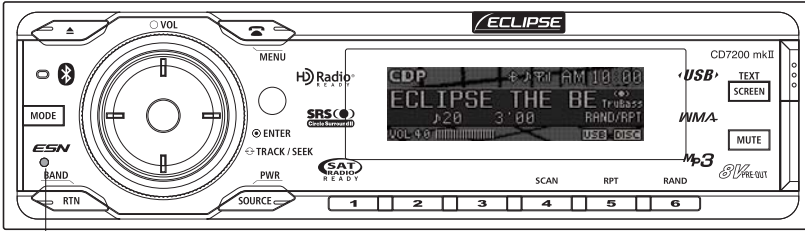

Bouton [RESET]

Vérifiez d'abord les points suivants avant d'aborder le dépannage des problèmes.

### **⚠ MISE EN GARDE**

Si un problème survient, par exemple l'unité principale ne répond à aucune pression de bouton ou l'affichage ne fonctionne pas correctement, appuyez sur [RESET] au moyen d'un trombone ou d'un objet similaire.

L'actionnement du bouton [RESET] effacera toutes les entrées de la mémoire. Les paramètres définis par défaut avant la livraison seront réinitialisés.

## Informations affichées (pour le dépannage)

Les renseignements apparaissant dans le tableau ci-dessous indiquent l'état du CD, du dispositif de mémoire USB, de la radio XM ou Sirius, de l'iPod, du changeur de CD ou de Bluetooth, etc. Reportez-vous au tableau pour savoir quelle mesure corrective doit être appliquée pour régler un problème.

Information	Explication et mesure corrective	
INFO 1	L'OBTURATEUR DU LECTEUR CD EST OUVERT	Fermez l'obturateur.
INFO 2	LE MAGASIN NE CONTIENT AUCUN DISQUE	Aucun disque n'a été chargé dans le magasin ou le lecteur. Insérez un disque dans le magasin. (Insérez un disque musical.)
INFO 3	LE DISQUE EST SALE OU ENDOMMAGÉ	Le disque inséré est sale ou il est placé à l'envers. Vérifiez le sens du disque ainsi que sa propreté.
INFO 5	ERREUR MÉCANIQUE DU LECTEUR DE CD OU DU CHANGEUR DE CD	<ul style="list-style-type: none"> <li>Le lecteur de CD ou le changeur de CD ne fonctionne pas pour une raison quelconque. Passez en revue la procédure d'enlèvement du magasin.</li> <li>Si vous n'arrivez pas à éjecter le magasin, demandez de l'aide à votre détaillant.</li> <li>Pour un lecteur de CD, maintenez enfoncé le bouton [▲ (OPEN/EJECT)] pendant plus de 5 secondes. Si vous n'obtenez aucun résultat, communiquez avec votre revendeur.</li> </ul>

Information		Explication et mesure corrective
INFO 6	LA TEMPÉRATURE INTERNE DU LECTEUR DE CD OU DU CHANGEUR DE CD EST ÉLEVÉE (MÉCANISME DE PROTECTION DU CAPTEUR)	<ul style="list-style-type: none"> <li>• La température interne du lecteur de CD ou du changeur de CD est trop élevée pour permettre son fonctionnement. Attendez qu'il refroidisse.</li> <li>• Relancez la lecture lorsque le message « High temperature sensed and CD stopped » (CD arrêté : température élevée) disparaît. Si la lecture du CD ne fonctionne toujours pas, demandez de l'aide à votre détaillant.</li> </ul>
INFO 7	PANNE DU CIRCUIT D'ALIMENTATION INTERNE	<ul style="list-style-type: none"> <li>• Éteignez, puis rallumez l'alimentation de la batterie au contact (ACC) pour reprendre le fonctionnement.</li> <li>• Si le problème persiste, veuillez contacter votre revendeur.</li> </ul>
LOAD		Le changeur de CD vérifie la présence de CD après l'insertion d'un magasin dans le changeur.
FILE ERR	AUCUN FICHIER VALIDE DANS LE CD-R OU LA MEMOIRE USB	Vérifiez le fichier.
NO SUPPORT DEVICE	LE FORMAT DE LA MEMOIRE USB N'EST PAS PRIS EN CHARGE	Vérifiez les normes du dispositif de mémoire USB.
USB ERR	ERREUR AU NIVEAU DE LA TRANSMISSION DES DONNEES	Vérifiez la connexion du dispositif de mémoire USB.
ANTENNA	L'ANTENNE XM EST DECONNECTÉE	Branchez l'antenne XM.
NO SIGNAL	ÉCHEC DE RÉCEPTION DU SIGNAL RADIO PAR SATELLITE XM	Déplacez-vous jusqu'à un endroit où la réception du signal est forte.
OFF AIR	AUCUNE STATION SUR LE CANAL SELECTIONNE	Sélectionnez un autre canal.
CHANNEL---	RECEPTION DU CANAL IMPOSSIBLE OU CANAL NON DISPONIBLE DANS LA CATEGORIE SELECTIONNEE	Sélectionnez un autre canal.
INVALID	RECEPTION DU CANAL IMPOSSIBLE	Sélectionnez un autre canal.
ANTENNA	L'ANTENNE SIRIUS EST DECONNECTÉE	Branchez l'antenne Sirius.
CALL 888-539-SIRIUS (APPELEZ 888-539-SIRIUS)	AUCUNE SOUSCRIPTION AU CANAL SELECTIONNÉ	Souscrivez à Sirius pour recevoir les services de radio par satellite de Sirius.
ACQUIRING	ÉCHEC DE RÉCEPTION DU SIGNAL RADIO PAR SATELLITE SIRIUS	Déplacez-vous jusqu'à un endroit où la réception du signal est forte.
NO iPod	iPod N'EST PAS CONNECTÉ	Assurez-vous que l'iPod est correctement branché.
READING...	L'iPod EST EN TRAIN DE TRANSMETTRE DES DONNÉES	Attendez jusqu'à ce que le message disparaisse avant mettre en marche.
NO DATA	AUCUN FICHIER MUSICAL DANS L'iPod	Vérifiez les fichiers contenus dans l'iPod.

Information		Explication et mesure corrective
ERROR1	L'iPod A ARRÊTÉ DE TRANSMETTRE DES DONNÉES POUR UNE RAISON QUELCONQUE	Vérifiez la connexion avec l'iPod.
ERROR2	LOGICIEL iPod NON SUPPORTÉ	Vérifiez le logiciel iPod.
OUTGOING ERROR	LA TRANSMISSION EST IMPOSSIBLE	Vérifiez que le téléphone cellulaire est connecté et vérifiez l'état du téléphone cellulaire.
FAILED	ERREUR DE CONNEXION/ AUTRE ERREUR	Pendant l'enregistrement : Vérifiez que le téléphone cellulaire est compatible Bluetooth. Pendant la connexion : Vérifiez que le téléphone cellulaire est enregistré dans l'unité principale.
MEMORY FULL	LA MÉMOIRE EST PLEINE	Supprimez les données de répertoire de l'unité principale, puis recommencez l'enregistrement.



## Si vous croyez qu'un problème de fonctionnement est survenu

Une petite différence de fonctionnalité peut facilement être confondue avec un problème de fonctionnement. Vérifiez d'abord les éléments du tableau ci-dessous.

Si l'appareil ne fonctionne pas, même après que la mesure corrective appropriée ait été appliquée, veuillez communiquer avec votre détaillant.

Mode	Problème	Cause	Mesure corrective	Reportez-vous à la page
Tous	Le son est très faible ou absent.	Le volume est-il réglé à un niveau suffisant ?	Augmentez le volume.	18
		La fonction Silence (MUTE) est-elle activée ?	Désactivez la fonction Silence (MUTE).	18
		La balance ou l'équilibre des haut-parleurs sont-ils réglés d'un seul côté ?	Réglez l'équilibre et la balance à la position normale.	68
		Autres causes possibles : un fil audio est endommagé ou pincé; un haut-parleur est défectueux; un connecteur est débranché.	Demandez à votre revendeur de régler le problème.	—
	L'appareil ne s'allume pas.	L'absence d'alimentation est-elle due à l'installation d'un nombre trop élevé d'appareils électriques ?	Demandez à votre revendeur de régler le problème.	—
		Autres causes possibles : la batterie du véhicule est déchargée; un fusible est usé; un fil audio ou un câble d'alimentation électrique est endommagé ou pincé.	Demandez à votre revendeur de régler le problème.	—
	Les fréquences ou les titres enregistrés en mémoire ont été supprimés.	Avez-vous déconnecté la batterie du véhicule pour une réparation ou une vérification ?	Enregistrez de nouveau les fréquences ou les titres dans la mémoire.	45
		L'absence d'alimentation est-elle due à l'installation d'un nombre trop élevé d'appareils électriques ?	Demandez à votre revendeur de régler le problème.	—
		Autres causes possibles : la batterie du véhicule est déchargée; un fusible est usé; un fil audio ou un câble d'alimentation électrique est endommagé ou pincé.	Demandez à votre revendeur de régler le problème.	—
	Aucune tonalité de référence ne se fait entendre.	La tonalité de référence est-elle réglée à OFF (désactivé) ?	Réglez la tonalité de référence à ON (activé).	92
	La télécommande ne fonctionne pas.	Les piles sont-elles faibles ?	Remplacez les piles.	49
		Les batteries sont-elles installées correctement (ou leur polarité est-elle inversée) ?	Retirez les piles, puis insérez-les correctement. (Polarité correcte.)	49
Le photorécepteur de la télécommande est-il exposé au rayonnement solaire ?		Rapprochez la télécommande du récepteur.	—	
La télécommande est-elle peut-être défectueuse.		Demandez à votre revendeur de régler le problème.	—	

Mode	Problème	Cause	Mesure corrective	Reportez-vous à la page
CD	Impossible d'insérer le disque. Le disque est éjecté dès que vous essayez de l'insérer. Vous ne parvenez pas à éjecter le disque. Vous ne parvenez pas à changer de disque.	Une étiquette ou un autocollant a-t-il été apposé sur le disque ?	N'apposez aucune étiquette ni aucun autocollant sur les disques.	24
		Le disque présente-t-il des bords non rognés, des déformations ou des zones endommagées?	Essayez d'insérer un nouveau disque. Éliminez toute imperfection. N'utilisez pas de disque déformé ou endommagé.	24
	Le son saute. Le son est intermittent. La qualité sonore est mauvaise.	Le disque est-il endommagé?	Essayez un autre disque. N'utilisez pas un disque endommagé.	24
		Le disque est-il propre?	Nettoyez le disque.	26
		L'angle de montage du lecteur est-il correct? Le lecteur est-il correctement fixé?	Demandez à votre détaillant d'évaluer le problème.	—
		La route empruntée est-elle accidentée?	Évitez d'utiliser l'appareil lorsque la route est accidentée.	14
	Vous ne parvenez pas à éjecter le disque.	Si vous ne connaissez pas la cause	Appuyez sur [ ▲ (OPEN/EJECT)] pendant plus de 5 secondes après avoir ouvert le panneau avant.	—
Tuner	Aucune station n'est captée. Des interférences sont captées.	L'antenne est-elle rentrée?	Dépliez l'antenne.	—
		Le tuner est-il correctement réglé sur une station?	Sélectionnez une station.	44
		Êtes-vous en dehors de la zone de réception des stations préréglées?	Sélectionnez une station locale. (Il se peut qu'aucune station locale ne soit disponible dans la région que vous traversez)	44
		Utilisez-vous simultanément dans le véhicule d'autres appareils que l'unité principale, par exemple un ordinateur ou un téléphone cellulaire ?	Évitez d'utiliser d'autres appareils en même temps que l'unité principale.	—
		Autres causes possibles : l'antenne est détériorée; les câbles de l'antenne sont endommagés.	Demandez à votre détaillant autorisé Eclipse d'évaluer le problème.	—

# *MEMO*

## Caractéristiques techniques

### <GÉNÉRALITÉS>

Alimentation	14,4 V CC (11-16V)
Débit de courant	3A
Dimensions (l x H x P)	
Unité principale encastrée	7" x 2" x 6-1/8" (178 x 50 x 155 mm)
Masse (poids)	Env. 1,7 kg
Plage de température de fonctionnement	-20°C à +65°C (-4°F à +149°F)
Plage de température de stockage	-40°C à +85°C (-20°F à +185°F)

### <TUNER FM>

Gamme de fréquences	
États-Unis:	87,75~107,90 MHz (intervalles de 0,20 MHz)
Asie:	87,50~108,00 MHz (intervalles de 0,05 MHz)
Australie:	87,50~108,00 MHz (intervalles de 0,10 MHz)
Amérique latine:	87,75~107,90 MHz (intervalles de 0,10 MHz)
Sensibilité utilisable	15 dBf
Seuil de sensation douloureuse 50 dB	24 dBf
Réponse de fréquence	30~15 000 Hz, ± 3 dB
Séparation stéréo	38 dB (1 kHz)

### <TUNER AM>

Gamme de fréquences	
États-Unis:	530~1 710 kHz (intervalles de 10 kHz)
Asie:	522~1 629 kHz (intervalles de 9 kHz)
Australie:	522~1 710 kHz (intervalles de 9 kHz)
Amérique latine:	530~1 710 kHz (intervalles de 10 kHz)
Sensibilité utilisable	22µV

### <SECTION CD>

Réponse de fréquence	20 Hz~20 kHz, ± 3 dB
Pleurage et scintillement	En dessous des seuils mesurables
Séparation stéréo	85 dB
Rapport signal-bruit (niveau acoustique pondéré A)	100 dB
Plage dynamique	98 dB
Distorsion harmonique	0.008%

### <SECTION MÉMOIRE USB>

Réponse de fréquence	20 Hz~20 kHz, ± 3 dB
Rapport signal-bruit (niveau acoustique pondéré A)	100 dB
Distorsion harmonique	0.008 %

## &lt;Audio Bluetooth&gt;

Spécification Bluetooth	Spécification Bluetooth version 2.0
Sortie	Classe 2 (+4 dBm max.)
Profil	A2DP version 1.0
	AVRCP version 1.0

## &lt;Mains libres Bluetooth&gt;

Spécification Bluetooth	Spécification Bluetooth version 2.0
Sortie	Classe 2 (+4 dBm max.)
Profil	HFP version 1.5
	OPP version 1.1

## &lt;AMPLIFICATEUR AUDIO&gt;

Puissance de sortie	Préamplificateur seulement
Niveau/impédance de sortie	Impédance en sortie de ligne 8V/55Ω
Intensité	+10 dB à 100 Hz/+6 dB à 10 kHz

## Comment contacter le service clientèle

Si le produit nécessite une réparation, veuillez contacter le revendeur Eclipse suivant près de votre domicile.

<États-unis/CANADA>

Fujitsu Ten Corp. of America  
19600 South Vermont Avenue, Torrance, CA 90502  
Téléphone: 1-800-233-2216 (Information)

<AUSTRALIE>

Fujitsu Ten (Australia) PTY LTD.  
89 Cook Street Port Melbourne, Victoria 3207 Australia  
Téléphone: 1800 211 411  
Fax: 03 9646 8084

<MALAISIE>

CSE Automotive Technologies Sdn. Bhd.  
Level 5, Axis Plaza, Jalan U1/44, Glenmarie, 40150 Shah Alam,  
Selangor D.E., Malaisie  
Téléphone: 03-5569-4200  
Fax: 03-5569-4201

<SINGAPOUR>

Cobara Singapore Pte Ltd  
#07-02 King's Centre 390, Havelock Road Singapour 169662  
Téléphone: 6737 2568  
Fax: 6737 9538

<CORÉE>

J & TED TRADE  
Toy Bldg 2F, 1815 San Kyuk 2 Dong, Buk Gu, Daegu, Corée  
Téléphone: (053) 382-8248  
Télécopieur : (053) 382-8249

<TAIWAN>

Sentrek Taiwan, LTD.  
1, 9F, Lane 155, Section 3, Peishen RD., Shengkeng, Taipei Hsien, 222  
Taiwan, R.O.C.  
Téléphone: 02-2662-8110  
Fax: 02-2662-8117

<INDONESIE>

PT. Anugrah Valova Electrindo.  
Jl.Bukit Gading Raya Blok P 21-22, Kelepa Gading Barat, Jakarta 14240  
Téléphone: (021) 4585-2857  
Fax: (021) 4586-5710

<THAÏLANDE>

Safe-T-Cut (Thailand) Co., Ltd.  
114/9 Soi Suwansawadi, Thungmahamek, Rama 4 Rd., Sathorn,  
Bangkok 10120, Thaïlande.  
Téléphone: 02-671-9610-12  
Fax: 02-671-9614

# IMPORTANT

ENREGISTREZ VOTRE "KEY  
CD (SECURITY CODE)" ICI...

---

---

---

ENREGISTREZ ICI VOTRE  
"KEY CD (SECURITY CODE)"  
AVEC VOTRE MANUEL DE  
L'UTILISATEUR.



