

Les panneaux d'avertissement et de mise en garde illustrés ci-dessous sont présentés dans ce manuel et sont aussi apposés sur l'appareil. Ils indiquent les méthodes sûres et correctes pour manipuler le produit de sorte à éviter de vous blesser ou de blesser un tiers et de provoquer des dégâts matériels. Avant de lire le manuel, prenez le temps de lire et de noter les informations importantes indiquées dans cette section.

## Avertissements et mises en garde

\* Les images affichées à l'écran peuvent être différentes de celles illustrant ce manuel, en fonction du type de base de données utilisée pour le rédiger.



### Avertissement

Ce symbole indique une situation dans laquelle le non-respect du signe d'avertissement peut provoquer la mort ou de graves blessures.



### Mise en garde

Ce symbole indique une situation dans laquelle le non-respect d'une mise en garde peut provoquer des blessures ou simplement des dégâts matériels.

Le symbole illustré ci-dessous indique des instructions importantes ou des informations pratiques à mémoriser.



Un point utile à mémoriser.  
Points importants.

- Veuillez lire toute la documentation fournie avec le produit, notamment les manuels et les garanties.

Eclipse ne pourra pas être tenu responsable des performances insatisfaisantes du produit en raison de la non-observation de ces instructions.

- Des modifications apportées au produit peuvent se traduire par des différences entre le contenu du manuel et les fonctions réelles du produit.



LES LAMPES UTILISEES DANS L'APPAREIL CONTIENNENT DU MERCURE ; ELLES SONT DONC CONSIDEREES COMME DES DECHETS DANGEREUX ET DOIVENT ETRE RECYCLEES OU ELIMINEES CONFORMEMENT A LA REGLEMENTATION ENVIRONNEMENTALE LOCALE OU NATIONALE EN VIGUEUR. NE LES JETEZ JAMAIS DANS LA POUBELLE RESERVEE AUX DECHETS MENAGERS.

# Table des matières

---

## Introduction

---

Utilisation de ce manuel . . . . .	12
Caractéristiques . . . . .	14
Avant d'utiliser la platine . . . . .	17
À propos des disques . . . . .	19
À propos des types de disques compatibles . . . . .	19
À propos de la manipulation des disques . . . . .	20
À propos des disques neufs . . . . .	21
À propos des disques loués . . . . .	21
À propos des disques de forme spéciale . . . . .	21
À propos des accessoires pour disques . . . . .	21
À propos des types de Memory Stick Duo compatibles . . . . .	22
À propos du Memory Stick Duo . . . . .	22
À propos de la manipulation du Memory Stick Duo . . . . .	23
À propos du panneau LCD . . . . .	23
À propos de la TV . . . . .	24

## Opération de base

---

Changement de mode . . . . .	26
Changement de mode . . . . .	26
Changement de source lorsque l'affichage est caché . . . . .	26
Changement de source lorsque l'affichage est visible . . . . .	27
Affichage de l'écran d'opération . . . . .	28
Écran d'opération de chacun des modes . . . . .	29
Réglage du volume . . . . .	31
Réglage du volume principal . . . . .	31
Réglage de la tonalité du BIP . . . . .	31
Réglage de la qualité sonore . . . . .	32
Affichage de l'écran de réglage sonore . . . . .	32
Réglage EQ (égaliseur) . . . . .	35
Réglage/Enregistrement EQ . . . . .	35
Sélection d'un modèle EQ dans la mémoire . . . . .	37

Réinitialisation des courbes EQ . . . . .	37
Réglage du POS (Sélecteur de positionnement) . . . . .	38
Réglage de la balance . . . . .	39
Réglage de LOUDNESS . . . . .	40
Réglage de l'alignement temporel . . . . .	40
Sélection du type de véhicule (CAR TYPE) . . . . .	41
Réglage du tweeter (TWEETER) . . . . .	41
Sélection de la position du haut-parleur arrière (REAR SPEAKER) . . . . .	42
Réglage du sub woofer . . . . .	42
Sélection de la commande de phase . . . . .	43
Sélection du niveau du sub woofer . . . . .	43
Réglage de la sortie du woofer . . . . .	44
Réglage du crossover . . . . .	44
Réglage de l'harmoniseur . . . . .	45
<b>Réglage du fond d'écran . . . . .</b>	<b>46</b>
Réglage du Pic-CLIP . . . . .	46
Chargement des données image à partir d'une autre source . . . . .	47
Mémorisation des données image . . . . .	49
Enregistrement des données image . . . . .	51
Suppression des données image . . . . .	54
Réglage de l'écran d'ouverture . . . . .	55
Réglage de l'écran d'ouverture . . . . .	55
<b>Ajustement/réglage de l'écran . . . . .</b>	<b>57</b>
Permuter l'affichage du bouton FUNCTION (FONCTION) . . . . .	57
Affichage de l'écran de réglage visuel . . . . .	58
Définition de l'affichage diurne lorsque les éclairages du véhicules sont allumés . . . . .	59
Arrêt de l'écran . . . . .	59
Réglage de la qualité visuelle . . . . .	60
Changement de mode d'écran . . . . .	60
<b>Réglage du panneau de commande . . . . .</b>	<b>62</b>
Changement du sous-écran . . . . .	62
Changement de l'illumination du panneau de commande . . . . .	62

# Mode d'emploi du tuner

---

<b>Utilisation de la radio AM/FM</b> . . . . .	<b>63</b>
Écoute de la radio AM/FM . . . . .	63
Écouter la radio lorsque l'affichage est visible . . . . .	63
Écouter la radio lorsque l'affichage est caché . . . . .	63
Sélection des stations radio . . . . .	64
Sélection manuelle . . . . .	64
Sélection automatique . . . . .	64
Sélection à l'aide des boutons pré-réglés . . . . .	64
Sélection des bandes radio . . . . .	65
Enregistrement des stations radio . . . . .	66
Enregistrement manuel . . . . .	66
Enregistrement avec AUTO.P . . . . .	66
Changement des stations enregistrées par AUTO.P . . . . .	66
Arrêt de la radio . . . . .	67
<b>Utilisation de la radio HD</b> . . . . .	<b>68</b>
Écouter la radio HD . . . . .	68
Écouter la radio HD lorsque l'affichage est visible . . . . .	68
Écouter la radio HD à l'aide des boutons du panneau lorsque l'affichage est caché . . . . .	68
Sélection des stations radio . . . . .	69
Sélection manuelle . . . . .	69
Sélection automatique . . . . .	69
Sélection à l'aide des boutons pré-réglés . . . . .	69
Enregistrement des stations radio . . . . .	70
Enregistrement manuel . . . . .	70
Enregistrement avec AUTO.P . . . . .	70
Affichage d'informations sur la piste en cours . . . . .	70
Réglages de la réception radio HD . . . . .	71
Arrêt de la radio . . . . .	71
<b>Utilisation de la radio satellite SIRIUS</b> . . . . .	<b>72</b>
À propos de la radio satellite SIRIUS . . . . .	72
Écouter la radio satellite SIRIUS . . . . .	73
Écouter la radio satellite SIRIUS lorsque l'affichage est visible . . . . .	73

Écouter la radio satellite SIRIUS lorsque l'affichage est caché . . . . .	73
Affichage du SIRIUS ID . . . . .	74
Changement de la bande SIRIUS . . . . .	74
Sélection des canaux . . . . .	75
Sélection manuelle . . . . .	75
Sélection automatique . . . . .	75
Sélection à l'aide des boutons pré-réglés . . . . .	75
Sélection des catégories . . . . .	76
Sélection directe de canaux . . . . .	76
Enregistrement des chaînes . . . . .	77
Affichage d'informations sur la piste en cours . . . . .	77
Arrêt de la radio . . . . .	77

## Mode d'emploi du lecteur de CD

---

Utilisation du lecteur de CD . . . . .	78
Écoute d'un CD . . . . .	78
Écouter un CD lorsque l'affichage est visible . . . . .	78
Écouter un CD lorsque l'affichage est caché . . . . .	79
Sélection d'une piste . . . . .	80
Avance rapide/rembobinage . . . . .	80
Répétition d'une piste . . . . .	80
Lecture des pistes en ordre aléatoire . . . . .	80
Arrêt du lecteur de CD . . . . .	81

## Mode d'emploi du lecteur MP3/WMA

---

Utilisation du lecteur MP3/WMA . . . . .	82
Lecture de fichiers MP3/WMA . . . . .	83
Lecture de fichiers MP3/WMA lorsque l'affichage est visible . . . . .	83
Lecture de fichiers MP3/WMA lorsque l'affichage est caché . . . . .	83
Sélection d'un fichier musical . . . . .	83
Sélection à l'aide des boutons de changement de fichier . . . . .	83
Sélection à l'aide des boutons TUNE/TRACK . . . . .	84
Avance rapide/rembobinage . . . . .	85
Changement d'affichage du niveau actuel . . . . .	85

Affichage du niveau actuel .....	85
Répétition du même fichier musical. ....	86
Lecture des fichiers musicaux en ordre aléatoire .....	86
À propos de l'affichage des informations relatives au fichier. . . .	87
Affichage des noms de dossier/fichier .....	87
Affichage des informations relatives au fichier .....	87
Arrêt du lecteur MP3 .....	87
À propos des fichiers MP3/WMA .....	88
Standards des fichiers MP3 lus .....	88
Standards des fichiers WMA lus .....	89
Balise ID3/WMA .....	90
Supports .....	90
Formats de disque pris en charge .....	91
Noms de fichier .....	92
Sessions multiples .....	92
Lecture de fichiers MP3/WMA. ....	92
Affichage du temps de lecture MP3/WMA .....	92
Ordre d'affichage des noms de fichier/dossier MP3/WMA .	92
Création et lecture de fichiers MP3/WMA .....	93
Téléchargement à partir de sites musicaux MP3/WMA sur Internet .....	93
Conversion de CD musicaux en fichiers MP3/WMA. ....	93
Écriture sur des disques CD-R/RW .....	93
Lecture de disques CD-R/RW .....	93

## Mode d'emploi du lecteur de Memory Stick

---

Utilisation du lecteur de Memory Stick .....	94
Écoute des données du Memory Stick .....	94
Écoute de données de Memory Stick lorsque l'affichage est visible .....	94
Écoute de données de Memory Stick lorsque l'affichage est caché .....	95
Sélection d'une piste .....	96
Avance rapide/rembobinage .....	96
Répétition d'une piste .....	96
Lecture des pistes en ordre aléatoire .....	97
Arrêt du Memory Stick .....	97

## Mode d'emploi du changeur de CD

---

Utilisation du changeur de CD . . . . .	98
Écoute d'un CD . . . . .	98
Écouter un CD lorsque l'affichage est visible . . . . .	98
Écouter un CD lorsque l'affichage est caché . . . . .	98
Sélection d'une piste . . . . .	99
Avance rapide/rembobinage . . . . .	99
Sélection d'un CD . . . . .	99
Répétition d'une piste ou d'un CD . . . . .	99
Répétition de la piste actuelle . . . . .	99
Répétition du CD actuel . . . . .	99
Lecture des pistes en ordre aléatoire . . . . .	100
Lecture des pistes du CD en cours en ordre aléatoire . . . . .	100
Lecture des pistes de tous les CD en ordre aléatoire . . . . .	100
Arrêt du changeur de CD . . . . .	101

## Mode d'emploi du lecteur de DVD

---

Avant d'utiliser le lecteur de DVD . . . . .	102
Caractéristiques de la vidéo en DVD . . . . .	102
À propos des langues multiples . . . . .	102
À propos des angles multiples . . . . .	102
À propos des sous-titres . . . . .	103
À propos des disques . . . . .	103
À propos des disques lisibles . . . . .	103
À propos des codes zone . . . . .	104
À propos des marques indiquées sur les disques . . . . .	104
À propos des structures de disque DVD . . . . .	105
Déroulement de l'opération . . . . .	106
Mode d'emploi du lecteur DVD . . . . .	107
Lecture d'un DVD . . . . .	107
Opération de la vidéo . . . . .	108
Lecture de la vidéo . . . . .	108
Avance rapide/rembobinage . . . . .	108
Avance rapide/rembobinage à l'aide des boutons du panneau . . . . .	108
Avance rapide/rembobinage à l'aide des boutons tactiles . . . . .	108

Pause de la vidéo. . . . .	109
Arrêt de la vidéo. . . . .	109
Opération du menu du disque . . . . .	110
Arrêt du DVD. . . . .	110
Recherche d'un chapitre . . . . .	111
Recherche par chapitre. . . . .	111
Recherche par numéro de titre. . . . .	111
Recherche par numéro de menu . . . . .	112
Modification de l'affichage des boutons tactiles . . . . .	113
Arrêt des boutons tactiles. . . . .	113
Modification des emplacements d'affichage des boutons tactiles. . . . .	113
Changement audio/affichage de l'écran . . . . .	114
Changement de l'angle . . . . .	114
Changement de langue des sous-titres. . . . .	115
Changement de langue du doublage audio . . . . .	116
Réglage du lecteur de DVD . . . . .	117
Définition de la langue audio . . . . .	118
Saisie d'un code. . . . .	118
Définitions de la langue des sous-titres . . . . .	119
Saisie d'un code. . . . .	119
Définitions de la langue de menu. . . . .	120
Saisie d'un code. . . . .	120
Définition de l'affichage de l'indicateur d'angles multiples (indicateur de sélection d'angle) . . . . .	121
Définition des restrictions de visualisation. . . . .	122
Changement de sortie vidéo. . . . .	123
Réglage de la lecture individuelle d'un DVD sur moniteur . . . . .	124
Tableau des codes de langue . . . . .	125

## **Mode d'emploi du magnétoscope**

---

Utilisation du magnétoscope. . . . .	126
Visualisation avec le magnétoscope . . . . .	126
Passage à l'écran de réglage du magnétoscope . . . . .	127
Arrêt du mode Magnétoscope . . . . .	127



## Comment utiliser le tuner lorsqu'un tuner TV en option est branché

---

Utilisation de la TV .....	128
Regarder la TV .....	128
Sélection des chaînes .....	129
Sélection manuelle .....	129
Sélection automatique .....	129
Sélection à l'aide des boutons pré-réglés .....	129
Enregistrement des chaînes .....	130
Enregistrement manuel .....	130
Enregistrement avec AUTO.P .....	130
Changement des stations enregistrées par AUTO.P .....	130
Permutation de la diffusion vocale en multiplex .....	132
Pour arrêter le mode TV .....	132

## Comment utiliser l'appareil avec un décodeur/la matrice AV 5.1 canaux en option connecté

---

Avant de régler la qualité sonore .....	133
Fonctions disponibles lorsque le décodeur/la matrice AV 5.1 canaux est connecté .....	133
À propos de l'égaliseur paramétrique .....	134
À propos de l'alignement temporel .....	136
À propos du crossover .....	137
Personnalisations E-iSERV des effets sonores .....	138
À propos de l'égaliseur paramétrique automatique .....	138
Réglage de la qualité sonore .....	139
Affichage de l'écran de réglage sonore .....	139
Réglage PEQ (égaliseur paramétrique) .....	141
Réglage/Enregistrement d'un PEQ .....	142
Sélection d'un modèle PEQ dans la mémoire .....	144
Mesure/Affichage des caractéristiques de fréquences .....	144
Mesurer tous les canaux simultanément .....	144
Mesurer chaque canal séparément .....	145

Réglage du POS (Sélecteur de positionnement) . . . . .	146
Réglage de la balance . . . . .	147
Réglage de LOUDNESS . . . . .	148
Réglage de l'harmoniseur . . . . .	148
Réglage/Ajustement du système surround . . . . .	149
Réglage du Dolby Pro Logic II . . . . .	149
Réglage du CENTER LEVEL . . . . .	150
Réglage du REAR LEVEL . . . . .	150
Réglage du CENTER WIDTH . . . . .	151
Réglage de la COMPRESSION . . . . .	152
Réglage/Ajustement des haut-parleurs . . . . .	153
Réglage de l'enceinte acoustique . . . . .	153
Réglage de l'alignement temporel . . . . .	154
Réglage manuel . . . . .	154
Réglage automatique . . . . .	156
Réglage du crossover . . . . .	157
Réglage du niveau de sortie du sub-woofer . . . . .	159
Réglage de la commande de phase . . . . .	160
Réglage des niveaux des haut-parleurs . . . . .	161
Réglage de la taille des haut-parleurs . . . . .	162
Importation de données son . . . . .	164
<b>Réglage de l'affichage . . . . .</b>	<b>167</b>
Réglages de l'écran lorsque le décodeur/la matrice AV 5.1 canaux est connecté . . . . .	167
Réglages de l'image du moniteur externe . . . . .	167
<b>Utilisation de AUX . . . . .</b>	<b>169</b>
Écouter un AUX . . . . .	169
Passer à AUX à l'aide des boutons tactiles . . . . .	169
Passer à AUX à l'aide des boutons du panneau . . . . .	169
Passer à l'entrée de AUX . . . . .	170

# Pour référence

---

<b>Points importants</b> .....	<b>171</b>
Si l'un des ces messages est affiché.....	171
Avant de demander des réparations .....	173
<b>Autre</b> .....	<b>175</b>
Produits équipés de la technologie Dolby Digital.....	175
Produits équipés de la technologie Macrovision .....	175
<b>Glossaire</b> .....	<b>176</b>
<b>Index des thèmes</b> .....	<b>178</b>
À propos de l'écran et du réglage sonore .....	178
À propos de l'utilisation de la radio AM/FM .....	179
À propos de l'utilisation optionnelle de la radio HD.....	179
À propos de la radio satellite SIRIUS en option (uniquement aux É-U) .....	179
À propos de l'utilisation du lecteur de CD et du changeur de CD.....	180
À propos de l'utilisation du lecteur MP3/WMA .....	180
À propos de l'utilisation du lecteur de Memory Stick .....	181
À propos de l'utilisation du lecteur de DVD .....	181
À propos de l'utilisation du décodeur/la matrice AV 5.1 canaux.....	182
Vous n'avez pas tout compris ?.....	183
<b>Index</b> .....	<b>184</b>

# 1. Utilisation de ce manuel

## Titre de sujet

Un numéro et un titre sont attribués à chaque sujet.

## Titre de section

Un titre est attribué à chaque section.

## Titre d'opération

Un titre est attribué à chaque opération.

## Procédure d'opération

Décrit l'opération.

Effectuez les étapes de l'opération dans l'ordre numérique.

## Attention

Des points supplémentaires relatifs à l'opération sont indiqués à cet endroit.

Opération de base

## Réglage de la qualité sonore

### Réglage de LOUDNESS

L'audio est modulable pour corriger les basses et les aigus insuffisants en écoute à faible volume.

- 1 Effleurez **ON**, ou **OFF** pour LOUDNESS.
  - Le bouton tactile sélectionné devient bleu clair.
- 2 Effleurez **BACK**.



### Réglage de l'alignement temporel

Cette fonction corrige les caractéristiques de positionnement et de fréquence afin de retarder les signaux définis par les différents haut-parleurs. Résultat : les signaux de chaque haut-parleur atteignent tous la position d'écoute en même temps.

- 1 Effleurez **SETTING**.
  - L'écran de réglage s'affiche.



Vous pouvez régler l'alignement temporel en même temps que vous réglez le sélecteur de positionnement ainsi que la balance.

## Titre d'opération détaillée

Un titre est attribué à chaque opération détaillée.

### Sélection du type de véhicule (CAR TYPE)

Vous pouvez sélectionner les réglages de l'alignement temporel en fonction du type de véhicule que vous possédez, parmi une gamme de réglages prédéfinis pour différents types de véhicules, ce qui vous permet de sélectionner automatiquement les réglages optimaux de l'alignement temporel.

- 1 Effleurez **COMPACT**, **SEDAN**, **WAGON**, **MINI VAN**, **SUV** ou **SMALL** pour CAR TYPE.

- Effleurez **BACK** une fois les réglages effectués. Le réglage de l'alignement temporel est enregistré et le système revient à l'écran précédent.



### Réglage du tweeter (TWEETER)

Vous pouvez sélectionner le lieu d'installation du tweeter – qu'un tweeter soit en marche ou non – ce qui vous permet ainsi de sélectionner automatiquement les réglages optimaux de l'alignement temporel.

- 1 Effleurez **NONE**, **DASH** ou **DOOR** pour TWEETER.

- Effleurez **BACK** une fois les réglages effectués. Le réglage de l'alignement temporel est enregistré et le système revient à l'écran précédent.



Opération de base

Intitulé de la section sur le côté

Intitulé situé sur le côté correspondant à cette section.

Écran de l'opération

Écran affichant l'opération.



Si les haut-parleurs avant sont installés sur le tableau de bord, vous pouvez positionner le réglage du tweeter sur "DASH" même si aucun tweeter n'est installé.

41

Tournez la page

Indique que les procédures de l'opération continuent à la page suivante.

## 2. Caractéristiques

### Lecteur de DVD offrant une vidéo nette et un son dynamique (Page 102)

Lit les vidéos DVD enregistrées avec une grande qualité d'image et de son.

(Le support DVD est capable d'enregistrer un film avec une vidéo de haute qualité et un son numérique supérieurs à la qualité d'un CD.)



### Lecteur MP3/WMA capable de lire l'équivalent de plusieurs albums musicaux enregistrés sur un seul disque (Page 82)

La technologie de compression audio MP3 compresse les données audio à un dixième de leur taille d'origine. Les disques CD-R/RW contenant des fichiers MP3/WMA sont lus.



### Lecteur de Memory Stick pour lire la musique téléchargée depuis un ordinateur (Page 94)

Compatible avec la technologie de compression audio ATRAC3 qui associe une grande qualité sonore à un taux de compression élevé. Les fichiers audio téléchargés sur le Memory Stick Duo MG à partir d'ordinateurs ou de téléphones portables sont lus.



## Sélection et affichage du papier peint préféré (fonds d'écran) (Page 46)

Le papier peint de votre choix peut être sélectionné et affiché pour l'utiliser comme fond de l'écran d'information et des écrans de fonctionnement audio.

Il est également possible de sélectionner l'écran d'une unité de navigation.



- Définition du papier peint pour l'écran d'information et les écrans de fonctionnement audio

## Mises à niveau du système

### ● Changeur de CD (Page 98)

Un changeur de CD permet de lire en continu plusieurs disques, pour plus de commodité lors des longs trajets.

La recherche et la lecture d'un morceau parmi les disques d'un changeur est facile.



### ● Tuner TV (Page 128)

Il est possible de regarder la télévision si un tuner TV, en option, est connecté.



### ● Tuner radio HD (Page 68)

Il est possible de recevoir des émissions en qualité numérique si un tuner radio HD est connecté.



# Caractéristiques

## ● Tuner radio satellite SIRIUS (Page 72)

Il est possible de recevoir des émissions radio transmises par satellite si un tuner radio satellite SIRIUS est connecté.



## ● VTR (magnétoscope) (Page 126)

Il est possible de regarder des vidéos si un magnétoscope est connecté.



## ● Décodeur/la matrice AV 5.1 canaux (Page 133)

Les technologies Dolby Digital (5.1 canaux), DTS (5.1 canaux) et Dolby Pro Logic sont prises en charge lorsque le décodeur/la matrice AV 5.1 canaux est connecté. Ces technologies permettent à l'auditeur, au volant de son véhicule, de jouir d'une qualité sonore égale à celle d'un théâtre. Cet appareil permet également d'effectuer des réglages audio plus fins et permet la connexion de deux moniteurs externes.





### 3. Avant d'utiliser la platine

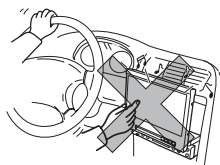

- Soyez très prudent et attentionné à la sécurité en manipulant les commandes audio en conduisant, sous peine d'accidents. Veillez également à régler le volume de façon à entendre correctement les bruits à l'extérieur du véhicule.

Faute de quoi vous risquez des dégâts.

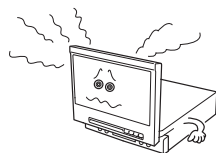

- Ne continuez jamais à utiliser le système s'il présente un quelconque dysfonctionnement. Si vous remarquez de la fumée, des bruits anormaux ou des odeurs anormales, coupez immédiatement l'alimentation.

Arrêtez immédiatement l'audio dans de telles situations.

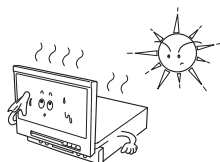

- Soyez prudent en termes de température à l'intérieur du véhicule. La température à l'intérieur du véhicule peut augmenter par temps chaud. Attendez que la température intérieure du véhicule ait baissé pour utiliser l'appareil.

Faute de quoi vous risquez des dégâts.

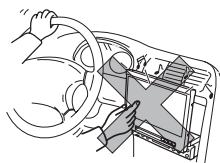

- Les conducteurs ne doivent pas faire fonctionner le lecteur de DVD en conduisant. Veillez également à régler le volume de façon à entendre correctement les bruits à l'extérieur du véhicule.

Faute de quoi vous risquez des dégâts.

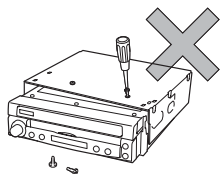

- Ne démontez pas et ne modifiez pas la platine. La platine est dotée d'une structure de conception précise. Contactez votre revendeur en cas de performance insatisfaisante.

# Avant d'utiliser la platine

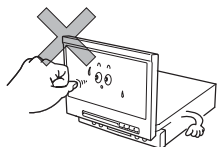

- N'appliquez pas de force excessive au moniteur, sous peine de l'endommager.

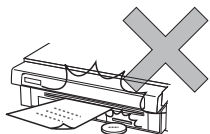

- N'introduisez pas d'autres objets que des disques ou des Memory Stick dans la fente. Faute de quoi vous risquez des dégâts.

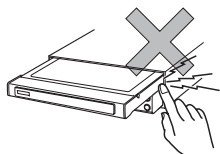

- Veillez à ne pas coincer vos doigts ou des objets dans le moniteur lorsqu'il revient en place. Une interférence peut provoquer une blessure ou endommager la platine.

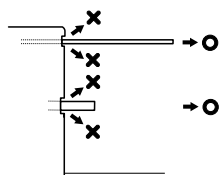

- Lorsque vous retirez un disque ou un Memory Stick de la platine, veillez à les tirer horizontalement. Ne tirez pas les disques ou Memory Stick avec force et n'appuyez pas fortement dessus pour les retirer. Les retirer de façon incorrecte peut rayer le disque, provoquer du bruit sur la platine et endommager les Memory Stick.

## À propos des disques



- Des gouttelettes de condensation peuvent se former à l'intérieur de l'appareil par temps froid ou pluvieux, de la même manière que les fenêtres peuvent s'embuer. Dans ce cas, l'audio peut sauter et la lecture s'interrompre ; par conséquent, ventilez ou déshumidifiez le véhicule pendant une courte période avant d'utiliser le matériel.
- Pour protéger les composants du lecteur, l'appareil s'arrête automatiquement en cas de dysfonctionnement. Si le lecteur refuse de fonctionner même en respectant les messages affichés à l'écran, il est possible qu'il soit endommagé. Contactez le lieu d'achat.
- Des interruptions du son sont possibles si le véhicule subit des mouvements violents sur des routes cahoteuses.

### À propos des types de disques compatibles

- Un disque audio ou vidéo DVD portant l'une des marques indiquées ci-après peut être lu.
- Toutefois, en fonction du type de disque utilisé, la lecture peut s'avérer impossible.



- Compatible Dolby Digital. Les disques portant la marque ci-après peuvent être utilisés.



Manufactured under license from Dolby Laboratories, Inc. Dolby and the double-D symbol are registered trademarks of Dolby Laboratories. (Fabriqué sous licence de Dolby Laboratories, Inc. Dolby et le symbole du double D sont des marques déposées de Dolby Laboratories.)

- Il est possible qu'un disque CD-R (CD-Enregistrable) ou CD-RW (CD-Réinscriptible) ne soit pas lu dans l'appareil en raison de caractéristiques spécifiques du disque, de rayures, saleté ou détérioration provoquée par une longue période de stockage dans le véhicule. En outre, un disque CD-R ou CD-RW non finalisé écrit au format CD-R, CD-RW ou UDF n'est pas lu dans l'appareil.
- Il est possible qu'un disque DVD-R/RW (DVD-Enregistrable/Réinscriptible) ou DVD+R/RW (DVD-Enregistrable/Réinscriptible) ne soit pas lu dans l'appareil en raison de caractéristiques spécifiques du disque, de rayures, saleté ou détérioration provoquée par une longue période de stockage dans le véhicule. En outre, un disque DVD-R ou DVD-RW non finalisé n'est pas lu dans l'appareil. Il est possible que des disques enregistrés avec un ordinateur ne soient pas lus dans l'appareil, en fonction de l'environnement et/ou des paramètres des applications utilisés pour les enregistrer.
- La fonction CD-TEXT nécessite des CD disponibles dans le commerce, compatibles CD-TEXT. Il est possible que des caractères des données CD-R et CD-RW ne soient pas affichés correctement.
- N'utilisez pas de disque comportant des parties transparentes ou semi transparentes dans la zone d'enregistrement, ou des disques transparents, car ils sont susceptibles d'être rejetés ou de ne pas être lus correctement.

# Avant d'utiliser la platine



- Les Super Audio CD ne peuvent être lus que dans la couche hybride du disque.
- Les CCCD (Copy Control CD) ne sont pas conformes aux normes officielles des CD et ne sont pas lus.
- Les disques CD-EXTRA peuvent être lus comme des CD audio.
- Les pistes vocales sur les CD en mode mixte ne sont pas lues. Seules les pistes musicales sont lues.
- Les CD vidéo ne sont pas lus.



## À propos de la manipulation des disques

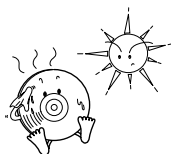

- Veillez à ranger les disques dans leurs boîtes et à les protéger de l'exposition directe au soleil. Les disques peuvent se déformer et devenir inutilisables.

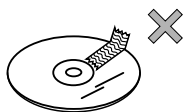

- N'appliquez pas de papier adhésif sur la face d'enregistrement ni sur la face du titre d'un disque. Faute de quoi vous risquez des dégâts.



- N'utilisez pas de disques déformés ou fendus. Faute de quoi vous risquez des dégâts.



- Ne touchez pas la face d'enregistrement d'un disque (face irisée du CD) en le manipulant. Le disque peut être sali, ce qui peut provoquer des interruptions de lecture.



- Utiliser un disque sale peut le rayer et provoquer des interruptions de lecture. Utilisez un nettoyeur pour disques compacts disponibles dans le commerce pour nettoyer les CD, en les essuyant doucement du centre vers le bord.



## À propos des disques neufs

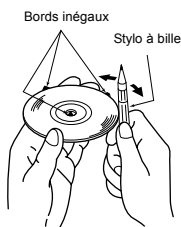

- Vous avez peut-être remarqué que certains disques neufs ont un centre et des bords inégaux. Supprimez les bords inégaux avec le côté d'un stylo à bille, etc. avant utilisation. Les bords inégaux peuvent empêcher le chargement correct dans l'appareil. Les copeaux des bords inégaux peuvent aussi coller à la surface enregistrée et interférer avec la lecture.

## À propos des disques loués

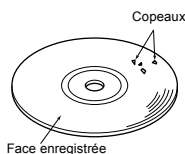

- N'utilisez pas de CD portant de la bande adhésive en cellophane, des disques loués avec de la colle dépassant des étiquettes ni de disques portant les résidus d'étiquettes décollées. Ces disques peuvent empêcher l'ouverture et la fermeture normale du lecteur et provoquer d'autres dégâts.

## À propos des disques de forme spéciale

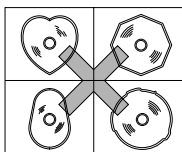

- Les CD de forme spéciale ne sont pas lus. Ne tentez pas de les lire, même avec un adaptateur, car ils endommagent le lecteur.
- N'utilisez pas de nettoyants pour lentilles disponibles dans le commerce car ils peuvent endommager le lecteur.

## À propos des accessoires pour disques

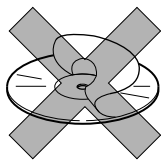

Anneau de stabilisation pour CD

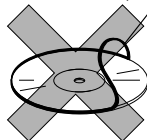

- N'utilisez pas d'accessoires tels que: stabilisateurs, joints de protection ou nettoyant pour lentille laser vendus pour "améliorer les performances sonores" ou "protéger les CD". Les modifications d'épaisseur ou de dimensions extérieures du CD créées par ces accessoires peuvent provoquer des problèmes dans le lecteur.
- Ne posez PAS de protection en forme d'anneau (ou autre accessoire) sur vos disques. Ces protections sont disponibles dans le commerce et supposées protéger les disques et améliorer la qualité sonore (et créer un effet vibration), mais elles peuvent faire plus de mal que de bien en utilisation normale. Les problèmes les plus courants sont liés à l'insertion/l'éjection et l'absence de lecture, dus aux anneaux de protection qui se détachent dans le mécanisme.

# Avant d'utiliser la platine

## À propos du Memory Stick Duo



- Ne laissez pas le Memory Stick Duo exposé à l'électricité statique ou au bruit électrique, sous peine de perdre des données.
- Pour protéger les composants du lecteur, l'appareil s'arrête automatiquement en cas de dysfonctionnement. Si le lecteur refuse de fonctionner même en respectant les messages affichés à l'écran, il est possible qu'il soit endommagé. Contactez le lieu d'achat.
- Une fois la lecture ou le chargement des données sur le disque dur terminé(e), retirez rapidement le Memory Stick Duo MG .
- Ne retirez pas le Memory Stick Duo en cours d'utilisation pendant la lecture de données ou le chargement de données sur le disque dur, sous peine de perdre des données. Veuillez noter que nous ne sommes pas responsables des pertes de données.



### À propos des types de Memory Stick Duo compatibles

- Les Memory Stick Duo d'une capacité maximale de 128 Mo sont compatibles.
- Le Memory Stick PRO Duo n'est pas compatible.
- Les Memory Stick Duo MG de la marque suivante peuvent être utilisés avec cet appareil.



- Les Memory Stick Duo MG de la marque suivante ne peuvent être utilisés qu'en enregistrant un code de passage dans la mise à jour de la base de données ou Eclipse Security Network (ESN).



MagicGate Memory Stick  et Memory Stick  sont des marques déposées de Sony Corporation.

- Utilisez un périphérique équipé d'une fente pour Memory Stick (avec fonction de formatage) ou un périphérique dédié tel qu'un PC équipé d'un adaptateur pour Memory Stick afin de formater la Memory Stick Duo. Le Memory Stick Duo n'est pas utilisable dans cet appareil s'il a été formaté à l'aide d'un autre dispositif.



## À propos de la manipulation du Memory Stick Duo

- Afin de conserver un son de grande qualité, essuyez régulièrement la poussière ou la saleté à la surface de la cartouche avec un chiffon sec.
- N'utilisez pas de Memory Stick Duo portant de l'adhésif ou des étiquettes décollés.
- Rangez-les dans un lieu sec, à l'abri de l'exposition directe au soleil. Sinon, le Memory Stick peut devenir inutilisable.

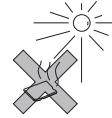

- Placez-le toujours dans la boîte fournie pour le transporter ou le ranger.
- Ne touchez pas les fiches avec des objets métalliques ou à mains nues.



## À propos du panneau LCD



- Le panneau LCD peut sembler blanc ou noir sous certains angles.
- L'écran est difficile à lire lorsqu'un éclairage externe, le soleil par exemple, se répand sur l'affichage.

# Avant d'utiliser la platine

## À propos de la TV



- Lorsque la connexion à la batterie est interrompue parce que vous êtes en train de la changer ou de changer les fusibles, etc., tous les canaux pré-réglés seront effacés.
- Il est possible que la TV ait des difficultés à maintenir sa réception optimale en raison de la variation de l'intensité du signal ou de l'interférence d'autres objets. Les raisons principales d'interférence sont indiquées ci-après.
  - Les parasites visuels et audio peuvent survenir lorsqu'il existe une très grande proximité avec des câbles aériens de lignes ferroviaires, des fils haute tension, des feux de circulation, des enseignes au néon, etc.
  - En fonction du signal, des immeubles et des montagnes peuvent perturber la réception.
  - À proximité d'une radiodiffusion ou d'antennes de radio ham, des parasites visuels ou audio peuvent survenir.
  - La réception du signal sera extrêmement faible lors de trajets dans un tunnel.
  - La réception du signal s'affaiblira lors de trajets s'effectuant à une très grande distance de la station d'émission.
  - À proximité de pylônes de transmission (TV ou radio), des parasites visuels et audio peuvent survenir. Ceci est dû à l'influence des ondes électromagnétiques situées en dehors de la portée de réception.

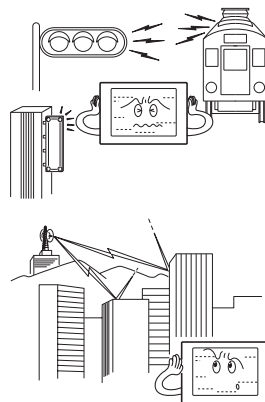



# MEMO

# 1. Changement de mode

L'appareil peut être utilisé lorsque le contact du véhicule se trouve sur la position ON ou ACC.

## Changement de mode

### *Changement de source lorsque l'affichage est caché*

1 Appuyez sur **VOL** .

2 Tournez **VOL** pour sélectionner la source audio.

- Lorsque le bouton VOL est tourné, la source sera modifiée dans l'ordre indiqué ci-après.

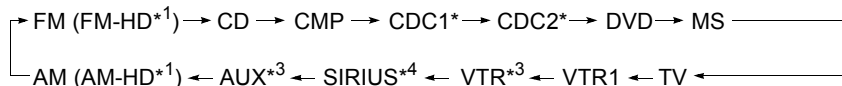

\*1 : Lorsque le tuner radio HD en option est connecté

\*2 : Lorsque le changeur de CD en option est connecté

\*3 : Lorsque le décodeur/la matrice AV 5.1 canaux en option est connecté

\*4 : Lorsque le tuner radio satellite SIRIUS en option est connecté

- Si aucun disque n'est inséré ou si aucun appareil n'est connecté à une source, il ne sera pas possible de passer à cette source.

3 Appuyez sur **VOL** .

## Changement de source lorsque l'affichage est visible

- 1 Appuyez sur **VOL** .
  - L'écran SOURCE MENU s'affiche.

- 2 Effleurez le bouton tactile d'une source audio pour afficher le mode concerné à l'écran.

- Lorsque le décodeur/la matrice AV 5.1 canaux, en option, est connecté, effleurez **NEXT** pour afficher **AUX** .



# Changement de mode

## Affichage de l'écran d'opération

1 Appuyez sur **AUDIO** .



2 Effleurez le bouton SOURCE MENU RECALL (indiqué sur la gauche) dans l'écran d'opération audio ou DVD/magnétoscope.

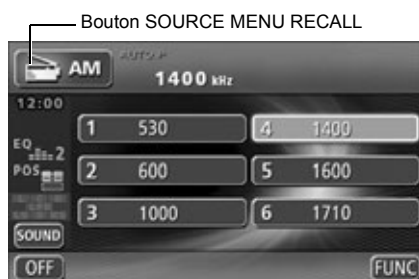

3 Lorsque vous effleurez le bouton SOURCE MENU, l'écran d'opération de la source sélectionnée est affiché.

- Effleurez **◀** pour revenir à l'écran d'origine.
- Lorsque le décodeur/la matrice AV 5.1 canaux, en option, est connecté, effleurez **NEXT** pour afficher **AUX** .



## 2. Écran d'opération de chacun des modes

L'écran d'opération pour chacun des modes est affichés comme indiqué ci-dessous.

- Écran d'opération radio AM



- Écran d'opération radio FM



- Écran d'opération lecteur de CD



- Écran d'opération lecteur MP3/WMA



- Écran d'opération lecteur de Memory Stick



- Écran d'opération lecteur de DVD



- Écran d'opération changeur de CD (en option)



- Écran d'opération TV (en option)



# Écran d'opération de chacun des modes

- Écran d'opération magnétoscope

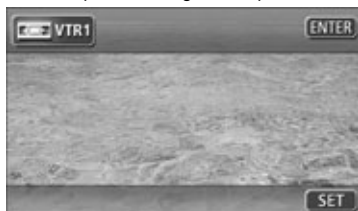

- Écran d'opération radio satellite SIRIUS (en option)



- Écran d'opération AUX (en option)



Lorsqu'un écran d'opération pour le DVD ou le magnétoscope n'a pas fonctionné pendant 6 secondes ou plus, il est automatiquement annulé.

## 3. Réglage du volume

### Réglage du volume principal

#### 1 Tournez le **VOL** .

- Des niveaux de réglage de 0 à 80 sont disponibles.  
Tournez à droite : Volume UP (plus fort)  
Tournez à gauche : Volume DOWN  
(moins fort)

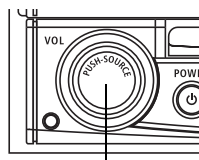

Bouton VOLUME

### Réglage de la tonalité du BIP

La tonalité d'indication émise en effleurant un panneau ou un bouton tactile est réglable.

#### 1 Appuyez sur **NAVI MENU** .

#### 2 Effleurez **INFO.** dans l'écran MENU.

#### 3 Effleurez **SETTING** dans l'écran MENU.

#### 4 Effleurez **1** , **2** , **3** , **4** , ou **OFF** pour GUIDE TONE.

- Le bouton tactile sélectionné devient bleu clair.
- Effleurez **OFF** pour annuler (arrêter) la tonalité d'indication.

#### 5 Effleurez **ENTER** .



- Réglez le volume à un niveau qui n'affecte pas votre sécurité en conduisant.
- Le niveau du volume peut changer après avoir changé de source. Réglez le volume par rapport à la source utilisée.
- Si le volume est réglé pendant la lecture d'un DVD, vous pouvez enregistrer le volume ainsi réglé comme niveau de volume pour le lecteur de DVD.
- Un réglage de volume effectué pendant la lecture d'un DVD n'affecte pas les autres sources. Le volume revient au niveau réglé pour la source utilisée avant le DVD.

## 4. Réglage de la qualité sonore

En ajustant la balance de l'égaliseur et du volume, vous pouvez simuler un environnement sonore favori dans le véhicule.

La qualité sonore peut être réglée dans tous les écrans d'opération audio.

### Affichage de l'écran de réglage sonore

1 Effleurez **SOUND**.

- Effleurez **SET** dans l'écran d'opération du magnétoscope, ou **NEXT** dans l'écran d'opération du DVD, suivi de **SET** pour afficher le bouton **SOUND**.

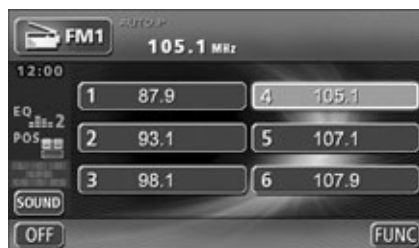



- L'écran de réglage sonore peut être modifié. Vous pouvez ainsi obtenir les écrans de réglage ci-après.

● Écran de réglage sonore



**EQ**

● Écran de réglage de l'égaliseur



**POS**

● Écran de réglage de la position



**SETTING**

● Écran de réglage de l'alignement temporel



## Réglage de la qualité sonore

Vous pouvez effectuer les réglages/ajustements suivants dans les écrans d'opération et de réglage.

Bouton tactile/option	Fonction	Page
PEQ	La fréquence médiane, le niveau de fréquence et le modèle de courbe Q peuvent être réglés à l'aide de l'égaliseur paramétrique à 7 bandes.	35
POS	La localisation du son est réglable en fonction du nombre et de la position des passagers afin d'obtenir des effets acoustiques optimaux.	38
FADER BALANCE	La balance gauche/droite/avant/arrière est réglable.	39
LOUDNESS	Vous pouvez renforcer les basses/les aigus lors d'une écoute à faible volume.	40
HARMONIZER	Vous pouvez régler le niveau de l'harmoniseur de sorte que les données compressées soient lues avec une qualité de son corrigée à un niveau aussi proche que possible des données d'origine.	45
WOOFER	La sortie du sub woofer est réglable.	42

## Réglage EQ (égaliseur)

Ajuste la qualité sonore selon les caractéristiques préférées en fonction du genre de musique et de la source audio.

### Réglage/Enregistrement EQ

La qualité sonore peut être réglée en fonction du genre musical, puis être enregistrée. Ce produit possède un égaliseur paramétrique à 7 bandes qui peut régler une fréquence médiane, un niveau de fréquence et une courbe Q (bande passante).

**1** Effleurez la fréquence de chaque bande pour sélectionner la fréquence (fréquence médiane) que vous souhaitez régler.

- Chaque fois que le bouton de chacune des bandes est effleuré, la fréquence médiane sera modifiée dans l'ordre ci-après.

Bande	Fréquence médiane (Hz)
1	63 → 80 → 100
2	125 → 160 → 200
3	250 → 315 → 400 → 500
4	630 → 800 → 1 k → 1,25 k
5	1,6 k → 2 k → 2,5 k → 3,15 k
6	4 k → 5 k → 6,3 k → 8 k
7	10 k → 12,5 k → 16 k

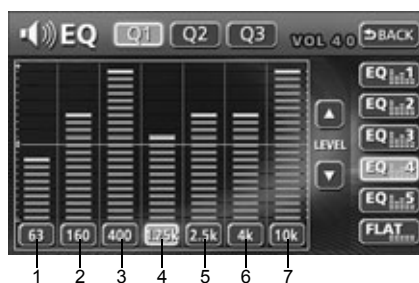

**2** Effleurez le niveau de fréquence désiré.

- Pour affiner les réglages, effleurez ▲ ou ▼.



# Réglage de la qualité sonore

3 Effleurez **Q1**, **Q2**, ou **Q3** pour sélectionner une courbe Q.

- Les modèles de courbe Q définissent la bande passante de la fréquence médiane comme suit :

Bouton	Modèle de courbe Q
<b>Q1</b>	Sommet arrondi (bande passante : large)
<b>Q2</b>	Sommet mi-arrondi (bande passante : moyenne)
<b>Q3</b>	Sommet anguleux (bande passante : étroite)



4 Répétez les étapes 1 à 3 pour modifier le réglage de chaque bande.

- Il n'est pas possible de régler plus d'une bande dans le même canal vers la même fréquence médiane.

5 Effleurez le bouton à utiliser pour enregistrer ( **EQ1** à **EQ5** ) jusqu'à ce qu'un bip retentisse.

- Enregistrez les réglages PEQ pour une prochaine utilisation.
- Effleurez **BACK** une fois les réglages effectués.

Les réglages du mode PEQ sont enregistrés et le système revient à l'écran d'opération précédent.



ATTENTION

- Si vous effleurez et maintenez **▲** ou **▼** pendant l'affinage du réglage, le niveau de fréquence poursuivra le réglage de façon automatique jusqu'à ce qu'il atteigne la valeur centrale (0). Effleurez une fois de plus **▲** ou **▼** pour continuer le réglage.
- Effleurez **FLAT** pour retourner à la valeur centrale (0).

## Sélection d'un modèle EQ dans la mémoire

1 Effleurez un bouton de **EQ1** à **EQ5**.

- Le modèle préréglé enregistré en mémoire sera rappelé.
- Effleurez **BACK** une fois les réglages effectués. Les réglages du mode PEQ sont enregistrés et le système revient à l'écran d'opération précédent.



## Réinitialisation des courbes EQ

L'égaliseur actuellement enregistré peut être rétabli selon les valeurs par défaut.

1 Effleurez **FLAT** jusqu'à ce qu'un bip retentisse.

- La courbe d'égaliseur est rétablie selon ses valeurs par défaut.

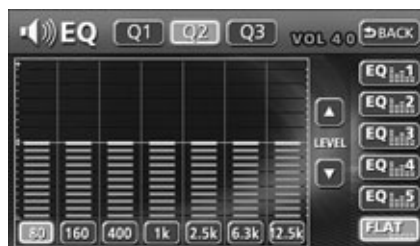

# Réglage de la qualité sonore

## Réglage du POS (Sélecteur de positionnement)

La localisation du son est réglable en fonction du nombre et de la position des passagers afin d'obtenir des effets acoustiques optimaux.

Vous pouvez régler la localisation du son pour un siège en effleurant simplement un bouton.

1 Effleurez l'une des images des sièges affichées sur l'écran de réglage POSITION pour changer la localisation du son pour ce siège.

- La position sélectionnée est indiquée dans le cadre jaune. Effleurez encore le siège pour annuler la sélection. Vous pouvez définir les quatre positions indiquées dans le tableau ci-après.
- Effleurez **OFF** pour annuler tous les réglages.
- Effleurez **↩ BACK** une fois les réglages effectués. La position est enregistrée et le système revient à l'écran d'opération précédent.



Bouton tactile	Fonction	Bouton tactile	Fonction
	Acoustique optimisée pour le siège avant gauche		Acoustique optimisée pour les deux sièges avant
	Acoustique optimisée pour le siège avant droit		Acoustique optimisée pour les sièges arrière



- Vous ne pouvez pas régler le POS (Sélecteur de positionnement) en même temps que vous réglez la balance (page suivante) ou l'alignement temporel.
- Ce produit est configuré pour les véhicules avec la conduite à gauche.

## Réglage de la balance

Vous pouvez régler la balance gauche/droite/avant/arrière de sorte que le son de tous les haut-parleurs arrive simultanément aux oreilles de l'auditeur.

- 1 Effleurez **FADER BALANCE** dans l'écran de réglage POSITION pour afficher l'écran de réglage de volume de la balance.



- 2 Effleurez l'écran au point de balance désiré.

- Pour affiner les réglages, effleurez ▲, ▼, ◀, ou ▶.
- Effleurez **CENTER** pour régler la balance de volume sur la position centrale.
- Effleurez **BACK** une fois les réglages effectués. La balance de volume est enregistrée et le système revient à l'écran d'opération précédent.
- Pour définir encore la position, effleurez **POS** et répétez les étapes ci-dessus.



- Vous ne pouvez pas régler la balance en même temps que vous réglez le POS (Sélecteur de positionnement) (page précédente).
- Effleurez et maintenez ▲, ▼, ◀ ou ▶ en affinant les réglages pour ajuster les valeurs de manière continue. Le réglage est verrouillé lorsqu'il atteint la valeur centrale et vous devez effleurer encore ▲, ▼, ◀ ou ▶ pour continuer le réglage.

# Réglage de la qualité sonore

## Réglage de LOUDNESS

L'audio est modulable pour corriger les basses et les aigus insuffisants en écoute à faible volume.

1 Effleurez **ON**, ou **OFF** pour LOUDNESS.

- Le bouton tactile sélectionné devient bleu clair.

2 Effleurez **BACK**.



## Réglage de l'alignement temporel

Cette fonction corrige les caractéristiques de positionnement et de fréquence afin de retarder les signaux définis par les différents haut-parleurs. Résultat : les signaux de chaque haut-parleur atteignent tous la position d'écoute en même temps.

1 Effleurez **SETTING**.

- L'écran de réglage s'affiche.



Vous pouvez régler l'alignement temporel en même temps que vous réglez le sélecteur de positionnement ainsi que la balance.



## Sélection du type de véhicule (CAR TYPE)

Vous pouvez sélectionner les réglages de l'alignement temporel en fonction du type de véhicule que vous possédez, parmi une gamme de réglages prédéfinis pour différents types de véhicules, ce qui vous permet de sélectionner automatiquement les réglages optimaux de l'alignement temporel.

1 Effleurez **COMPACT**, **SEDAN**, **WAGON**, **MINI VAN**, **SUV** ou **SMALL** pour CAR TYPE.

- Effleurez **↩ BACK** une fois les réglages effectués. Le réglage de l'alignement temporel est enregistré et le système revient à l'écran précédent.



## Réglage du tweeter (TWEETER)

Vous pouvez sélectionner le lieu d'installation du tweeter – qu'un tweeter soit en marche ou non – ce qui vous permet ainsi de sélectionner automatiquement les réglages optimaux de l'alignement temporel.

1 Effleurez **NONE**, **DASH** ou **DOOR** pour TWEETER.

- Effleurez **↩ BACK** une fois les réglages effectués. Le réglage de l'alignement temporel est enregistré et le système revient à l'écran précédent.



Si les haut-parleurs avant sont installés sur le tableau de bord, vous pouvez positionner le réglage du tweeter sur "DASH" même si aucun tweeter n'est installé.

# Réglage de la qualité sonore

## Sélection de la position du haut-parleur arrière (REAR SPEAKER)

Vous pouvez sélectionner l'emplacement de l'installation du haut-parleur arrière, ce qui vous permet de sélectionner automatiquement les réglages optimaux de l'alignement temporel.

1 Effleurez **DOOR** ou **OTHER** pour REAR SPEAKER.

- Effleurez **← BACK** une fois les réglages effectués. Le réglage de l'alignement temporel est enregistré et le système revient à l'écran précédent.



## Réglage du sub woofer

Lorsqu'un sub woofer est branché, vous pouvez définir votre niveau de sortie audio préféré.

1 Effleurez **WOOFER** dans l'écran d'information.



## Sélection de la commande de phase

La fusion des sons entre les haut-parleurs avant et arrière et le sub woofer peut être améliorée en sélectionnant la phase.

Changer de phase permet aux haut-parleurs de travailler en totale harmonie.

- 1 Effleurez **NORMAL** ou **REVERSE** pour PHASE CONTROL.

- Effleurez **↶ BACK** une fois les réglages effectués. La commande de phase est enregistrée et le système revient à l'écran précédent.



## Sélection du niveau du sub woofer

Le niveau de sortie du sub woofer peut être réglé à l'aide de cette fonction.

- 1 Effleurez **▲** ou **▼** pour WOOFER LEVEL.

**▲** : Augmente le niveau

**▼** : Baisse le niveau

- Effleurez **↶ BACK** une fois les réglages effectués. Le niveau du woofer est enregistré et le système revient à l'écran d'opération précédent.



# Réglage de la qualité sonore

## Réglage de la sortie du woofer

La sortie du sub woofer peut être réglée sur STEREO ou MONO. Sélectionnez la méthode qui correspond à la méthode de sortie pour le système connecté au sub woofer.

- 1 Effleurez **STEREO** ou **MONO** pour WOOFER OUTPUT.
  - Effleurez **↶ BACK** une fois les réglages effectués. Le réglage de la sortie du woofer est enregistré et le système revient à l'écran précédent.



## Réglage du crossover

Les fréquences pour le filtre passe-haut (HPF) des haut-parleurs avant et arrière et le filtre passe-bas (LPF) du sub woofer peuvent être réglés dans une gamme de 63 à 200 Hz. (Cela revient à la même chose que de régler les fréquences de coupe HPF et LPF.)

- 1 Effleurez **◀** ou **▶** pour sélectionner la fréquence de coupe.
- 2 Effleurez **6dB/oct**, **12dB/oct** ou **PASS** pour sélectionner la pente.
  - Effleurez **↶ BACK** une fois les réglages effectués. Le réglage du crossover est enregistré et le système revient à l'écran d'opération précédent.



Si aucun sub woofer n'est connecté, positionnez le réglage de la pente sur "PASS". (Si la pente est réglée sur une autre position que PASS, la gamme des fréquences basses ne pourra sortir des haut-parleurs.)

## Réglage de l'harmoniseur

Vous pouvez définir le niveau de renforcement de la qualité sonore pour régénérer les harmoniques, notamment la réverbération, la profondeur et la tonalité perdue en compression pour produire un son beaucoup plus clair.

- 1 Effleurez **LOW** ou **HI** pour HARMONIZER.
  - **LOW** : Faible niveau de correction
  - HI** : Niveau élevé de correction
  - OFF** : Aucune correction

- 2 Effleurez **← BACK** .



## 5. Réglage du fond d'écran

Vous pouvez changer le fond de l'écran d'opération audio, de l'écran d'information et de l'écran de navigation pour un papier peint favori.

### Réglage du Pic-CLIP

- 1 Appuyez sur **NAVI MENU**.
- 2 Effleurez **INFO.** dans l'écran MENU.
- 3 Effleurez **SETTING**.
- 4 Effleurez **CHANGE** pour Pic-CLIP.
- 5 Effleurez **1**, **2**, **3**, **4** ou **5** pour PICTURE ou MOTION PICTURE.
- 6 Effleurez **ENTER**.



## Chargement des données image à partir d'une autre source

Les données image (arrêts sur image) enregistrées dans le lecteur de disque dur de l'appareil ou sur un CD-R/RW ou encore sur un "MG Memory Stick Duo" peuvent être affichées comme un Pic-CLIP.

- 1 Appuyez sur **NAVI MENU** .
- 2 Effleurez **INFO.** dans l'écran MENU.
- 3 Effleurez **SETTING** .
- 4 Effleurez **CHANGE** pour Pic-CLIP.
- 5 Effleurez **CHANGE** pour PICTURE.



## Réglage du fond d'écran

6 Effleurez **MEMORY STICK** , **CD** , ou **HDD** pour sélectionner l'emplacement des données image.

7 Effleurez les données image à définir comme Pic-CLIP.

8 Effleurez **ENTER** .

- Effleurez **PREVIEW** pour afficher l'image sélectionnée.

9 Effleurez **BACK** .

10 Effleurez **CUSTOM** .

- Le Pic-CLIP défini est affiché.

11 Effleurez **ENTER** .



Mise en garde

- Si aucune donnée autre que les données image ne se trouve sur le même disque, les données image ne pourront être extraites.
- Lorsque des données image doivent être téléchargées depuis le HDD (disque dur) de l'appareil, enregistrez les données image en avance. (Reportez-vous à la section **“Enregistrement des données image”** à la page 51.)
- Lorsque les données image doivent être téléchargées depuis un CD-R/RW, insérez le CD-R/RW contenant les données image dans la fente de disque.
- Lorsque les données image doivent être téléchargées depuis un “Memory Stick Duo”, insérez le CD-R/RW contenant les données image dans la fente pour “Memory Stick”.
- S'il existe cinq fichiers image ou plus, effleurez **▲** ou **▼** pour passer à la liste à afficher.



## Mémorisation des données image

Les données image de papier peint doivent être mémorisées d'une de ces manières:

- Données image à écrire sur un "Memory Stick Duo" à partir d'un appareil photo numérique
- Données image à écrire sur un CD-R/RW à partir d'un PC ou d'un autre appareil similaire
- Données image à écrire sur un "Memory Stick Duo" à partir d'un PC ou d'autre appareil similaire

Les restrictions ci-après s'appliquent à la mémorisation des données image.

### ■ Lors de l'écriture sur un CD-R/RW à partir d'un PC ou d'un autre appareil similaire

	CD-R/RW
Format du disque	Norme ISO 9660 (MODE1)
Capacité d'image	1,5 Mo ou moins (par fichier)
Taille de l'image	Env. 4,01 millions de pixels ou moins
Extension du fichier	.jpg (non compatible avec JPEG2000)
Système d'écriture	Une seule et unique session
Nombre de fichiers affichés	Jusqu'à 100
Nombre de caractères dans un nom de fichier	Jusqu'à 8 caractères (+.jpg) (système ISO 9660 NIVEAU 1)
Nombre de caractères affichés	Jusqu'à 8 caractères (+.jpg) <sup>*1/*2</sup>
Fichiers image à enregistrer	Répertoire racine uniquement (couche supérieure uniquement)

\*1 Nombres, lettres (majuscules), et "\_" (tiret bas) uniquement

\*2 L'extension ".jpg" n'apparaîtra pas.

### ■ Lors de l'écriture sur un "Memory Stick Duo" à partir d'un PC ou d'un appareil photo numérique

Lors de l'écriture sur un "Memory Stick Duo" à partir d'un PC ou d'un appareil photo numérique, il est recommandé d'utiliser un dispositif approprié pour formater votre "Memory Stick Duo".

	"Memory Stick Duo"
Format du disque	-
Capacité d'image	1,5 Mo ou moins (par fichier)
Taille de l'image	Env. 4,01 millions de pixels ou moins
Extension du fichier	.jpg (non compatible avec JPEG2000)
Système d'écriture	-
Nombre de fichiers affichés	Jusqu'à 100 <sup>*1</sup>
Nombre de caractères dans un nom de fichier	Jusqu'à 8 caractères (+.jpg) <sup>*2</sup>
Nombre de caractères affichés	Jusqu'à 19 caractères <sup>*2/*3</sup> (8 caractères pour le nom du fichier + 11 caractères pour le nom du dossier)

# Réglage du fond d'écran

"Memory Stick Duo"	
Contenus de l'affichage des listes (dans l'ordre d'affichage)	<ul style="list-style-type: none"> <li>•Fichiers sur la racine</li> <li>①: ROOT/1 *<sup>3</sup></li> <li>•Fichiers de l'appareil numérique</li> <li>②: D/nom du dossier créé automatiquement/3 *<sup>3</sup></li> <li>③: D/nom du dossier créé automatiquement/4 *<sup>3</sup></li> <li>④: DCIM/2 *<sup>3</sup></li> <li>•Fichiers dans le dossier PIC</li> <li>⑤: PIC/5 *<sup>3</sup></li> <li>⑥: PIC/6 *<sup>3</sup></li> </ul>
Fichiers image à enregistrer	<p style="text-align: right; font-size: small;">Dossier ou fichier créé automatiquement lors de l'utilisation d'une caméra numérique</p>

\*1 Si un "Memory Stick Duo" contient des données image provenant à la fois d'un appareil photo numérique et d'un PC, un total de 100 fichiers maximum pourra être affiché.

\*2 Nombres, lettres (majuscules), et "\_" (tiret bas) uniquement

\*3 L'extension ".jpg" n'apparaîtra pas.

\*4 Le dossier est automatiquement créé lors de l'utilisation de l'appareil photo numérique.

\*5 Lorsque vous enregistrez des données sur un "Memory Stick Duo" depuis un PC, créez les dossiers "MSFTEN" et "PIC", puis enregistrez les données dans le dossier PIC.



- Si la taille de l'image est supérieure à 400 (l) x 234 (h) pixels, l'image originale sera réduite à la taille indiquée et affichée. Toute zone ne contenant pas de données image sera affichée en noir.
- Si l'image est inférieure à 400 (l) x 234 (h) pixels, aussi bien la largeur que la hauteur seront centrées (affichées au centre), et toute zone ne contenant pas de données image sera affichée en noir.
- Si la taille de l'image est de 400 (l) x 234 (h) pixels, toute zone ne contenant pas de données image pourra s'afficher en noir sur les bords droit et gauche de l'écran.

## Enregistrement des données image

Il est possible de télécharger jusqu'à 100 fichiers de données image enregistrées sur un CD-R/RW, un "MG Memory Stick Duo" ou un "Memory Stick Duo" vers le HDD (disque dur) de l'appareil.

1 Appuyez sur **NAVI MENU** .

2 Effleurez **INFO.** dans l'écran MENU.

3 Effleurez **DATA** .

4 Effleurez **SAVE (HDD)** pour Pic-CLIP DATA.



## Réglage du fond d'écran

5 Effleurez **MEMORY STICK** ou **CD** pour sélectionner l'emplacement du fichier image.

6 Effleurez le fichier image à enregistrer.

7 Effleurez **SAVE**.

- Effleurez **ALL SAVE** pour sauvegarder tous les fichiers image enregistrés sur le "Memory Stick Duo" ou le CD.

- Effleurez **PREVIEW** pour afficher l'image sélectionnée. Effleurez **← BACK** pour revenir à l'écran d'origine.



ATTENTION

- Si aucune donnée autre que les données image ne se trouve sur le même disque, les données image ne pourront être extraites.
- Lorsque les données image doivent être téléchargées depuis un CD-R/RW, insérez le CD-R/RW contenant les données image dans la fente de disque.
- Lorsque les données image doivent être téléchargées depuis un "Memory Stick Duo", insérez le "Memory Stick Duo" contenant les données image dans la fente pour "Memory Stick".
- S'il existe cinq fichiers image ou plus, effleurez ▲ ou ▼ pour passer à la liste à afficher.



- L'écran ci-après s'affichera si le même nom de fichier existe déjà.

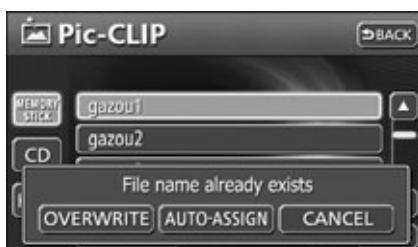

- Effleurez **OVERWRITE** pour remplacer les anciennes données par les nouvelles données.
- Effleurez **AUTO-ASSIGN** pour enregistrer le fichier avec un nombre spécifié servant de préfixe au nom du fichier.  
[Exemple] Si "AA1.jpg" existe déjà, le nouveau fichier portant le même nom sera automatiquement renommé "001\_AA1.jpg" et enregistré tel quel.
- Effleurez **ALL SAVE**, puis effleurez **CANCEL** pour annuler l'enregistrement du fichier image en cours et commencer l'enregistrement du prochain fichier image.
- Si la capacité du disque dur est insuffisante, l'écran ci-après s'affichera.



- Effleurez **CREATE SPACE** pour supprimer une partie des données enregistrées.
- Effleurez **CANCEL** pour interrompre l'enregistrement.

# Réglage du fond d'écran

## Suppression des données image

Supprime les données image du HDD (disque dur) de l'appareil.

1 Appuyez sur **NAVI MENU** .

2 Effleurez **INFO.** dans l'écran MENU.

3 Effleurez **DATA** .

4 Effleurez **DELETE (HDD)** pour Pic-CLIP DATA.

5 Effleurez le fichier image à supprimer.

6 Effleurez **DELETE** .

- Effleurez **ALL DELETE** pour supprimer tous les fichiers enregistrés sur le HDD.

7 Effleurez **YES** .



## Réglage de l'écran d'ouverture

Vous pouvez définir votre papier peint préféré pour qu'il soit affiché comme écran d'ouverture. Il s'agit de l'écran qui s'affiche lorsque l'appareil est mis en MARCHÉ.

### Réglage de l'écran d'ouverture

1 Appuyez sur **NAVI MENU**.

2 Effleurez **INFO.**.

3 Effleurez **SETTING**.

4 Effleurez **NEXT**.

5 Effleurez **CHANGE** pour  
OPENING.



## Réglage du fond d'écran

6 Effleurez **1** , **2** ou **3** .

- L'écran sélectionné s'affiche.

7 Effleurez **ENTER** .





## 6. Ajustement/réglage de l'écran

### Permuter l'affichage du bouton **FUNCTION (FONCTION)**

Les boutons tactiles qui ne sont pas utilisés fréquemment ne sont pas affichés dans les écrans d'opération audio ni dans les écrans DVD. Vous pouvez afficher ces boutons comme suit.

#### 1 Effleurez **FUNC** .

- Les boutons **FUNCTION** sont affichés.
- Les boutons **FUNCTION** sont différents dans chacun des modes audio.

- Vous pouvez masquer les boutons **FUNCTION** en effleurant .
- Lorsque les boutons **FUNCTION** sont affichés, les opérations correspondant aux autres boutons sont irréalisables. Masquez les boutons **FUNCTION** et tentez encore l'opération.



# Ajustement/réglage de l'écran

Vous pouvez effectuer des réglages de qualité pour les images, notamment l'écran d'opération audio, l'écran de navigation, le DVD, la TV (en option) ou le magnétoscope (en option).

## Affichage de l'écran de réglage visuel

Vous pouvez ajuster le contraste, la luminosité et les autres réglages d'image selon vos préférences pour regarder une vidéo sur DVD ou afficher l'écran d'opération audio.

Pour faciliter la visualisation, l'affichage permute entre affichage diurne et affichage nocturne selon que les éclairages du véhicule (feux de stationnement, feux de position, éclairage de la plaque minéralogique) sont allumés ou éteints.

(Réglages par défaut)

- Les éclairages du véhicule sont allumés . . . . <Affichage nocturne>
- Les éclairages du véhicule sont éteints . . . . <Affichage diurne>

[Écran d'opération audio]



- Affichage diurne [Les éclairages du véhicule sont éteints]



- Affichage nocturne [Les éclairages du véhicule sont allumés]

[Écran DVD/TV/magnétoscope]



- Affichage diurne [Les éclairages du véhicule sont éteints]



- Affichage nocturne [Les éclairages du véhicule sont allumés]

- 1 Appuyez sur **DISP** brièvement (moins d'1 seconde) sur l'écran d'opération mode audio ou sur l'écran DVD/TV/magnétoscope.
- 2 Effleurez **ENTER** une fois les réglages effectués.
  - Si aucune opération n'a été effectuée pendant environ 20 secondes, l'affichage revient à l'écran précédent.



● Lors du réglage depuis l'écran d'opération audio



● Lors du réglage depuis l'écran DVD/TV/magnétoscope

### Définition de l'affichage diurne lorsque les éclairages du véhicules sont allumés

- 1 L'affichage diurne et l'affichage nocturne sont permutés chaque fois que **DAY** est effleuré.



● Lors du réglage depuis l'écran d'opération audio



● Lors du réglage depuis l'écran DVD/TV/magnétoscope

### Arrêt de l'écran

- 1 Effleurez **OFF**.
  - Appuyez sur **AUDIO** ou **NAVI** pour rallumer l'écran.

# Ajustement/réglage de l'écran

## Réglage de la qualité visuelle

L'affichage diurne et l'affichage nocturne peuvent être réglés séparément.



● Lors du réglage depuis l'écran d'opération audio ou l'écran de navigation



● Lors du réglage depuis l'écran DVD/TV/magnétoscope

### ■ CONTRAST

1 Effleurez **+** pour augmenter le contraste, ou **-** pour le diminuer.

### ■ BRIGHT

1 Effleurez **+** pour augmenter la luminosité, ou **-** pour la diminuer.

### ■ COLOR (uniquement pour l'écran DVD/TV/magnétoscope)

1 Effleurez **+** pour augmenter le vert, ou **-** augmenter le rouge.

### ■ TINT (uniquement pour l'écran DVD/TV/magnétoscope)

1 Effleurez **+** pour une teinte plus sombre, ou **-** pour une teinte plus claire.

## Changement de mode d'écran

1 Effleurez **WIDE**.

● DVD : Effleurez **NEXT** puis **SET** dans l'écran d'opération.

Magnétoscope : Effleurez **SET** dans l'écran d'opération.

TV : Effleurez **FUNC** dans l'écran d'opération.



## 2 Effleurez **NORMAL** , **WIDE1** , **WIDE2** ou **WIDE3** .

- Le mode affichage est sélectionné.



### ■ Mode NORMAL

L'écran est affiché dans un rapport vertical sur horizontal de 3 pour 4. Les bords extérieurs sont noirs.



### ■ Mode WIDE 1

L'écran est affiché dans un rapport vertical sur horizontal de 3 pour 4 et il est étendu vers la gauche et la droite. Vous pouvez afficher un effet écran large sans perte d'image.



### ■ Mode WIDE 2

Seuls les bords gauche et droit de l'écran sont étirés. En revanche, le rapport vertical sur horizontal de 3 sur 4 est maintenu au centre de l'écran pour offrir une image d'écran large confortable.



### ■ Mode WIDE 3

L'écran est étendu dans les directions verticale et horizontale dans le même rapport. L'image est légèrement coupée sur les bords supérieur et inférieur.



La visualisation à titre privé des images à l'aide d'un écran large ne pose pas de problèmes, sur un plan légal. Toutefois, si les images sont comprimées ou agrandies pour visualisation à des fins publiques ou commerciales, ceci peut constituer une infraction des droits des créateurs de ces images protégées par les lois sur le copyright applicables. Soyez prudent !

## 7. Réglage du panneau de commande

### Changement du sous-écran

Le contenu de l'affichage du sous-écran peut passer de celui de la source audio à celui de l'horloge.

1 Appuyez sur **DISP** pendant plus d'une seconde.

- Le contenu de l'affichage du sous-écran pourra changer lorsque le bouton sera relâché.
- Chaque fois que vous appuyez sur ce bouton, vous passez de l'affichage de la source audio à l'affichage de l'horloge.

### Changement de l'illumination du panneau de commande

La couleur de l'illumination du panneau de commande peut être modifiée et passer ainsi du bleu au rouge.

1 Appuyez sur **NAVI MENU** .

2 Effleurez **INFO.** dans l'écran MENU.



3 Effleurez **SETTING** .



4 Effleurez **BLUE** ou **RED** pour ILLUMINATION.

5 Effleurez **ENTER** .



# 1. Utilisation de la radio AM/FM

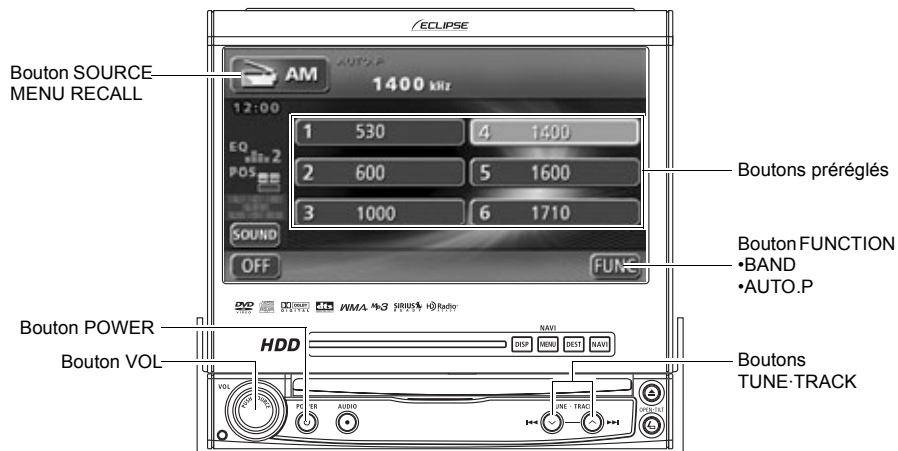

## Écoute de la radio AM/FM

### *Écouter la radio lorsque l'affichage est visible*

- 1 Appuyez sur **VOL** ou effleurez le bouton SOURCE MENU RECALL.
- 2 Effleurez **AM** pour la radio AM, ou **FM** pour la radio FM.





### *Écouter la radio lorsque l'affichage est caché*

- 1 Appuyez sur **VOL** .
- 2 Tournez **VOL** pour sélectionner AM ou FM.
- 3 Appuyez sur **VOL** .



# Utilisation de la radio AM/FM

## Sélection des stations radio

### Sélection manuelle

- 1 Appuyez sur  ou sur  .
  - Une pression sur le bouton monte ou descend la fréquence d'un niveau. (Un niveau de la bande AM représente 10 kHz. (Un niveau de la bande FM représente 0,2 MHz.)
  -  (haut) : Augmente la fréquence
  -  (bas) : Diminue la fréquence

### Sélection automatique

- 1 Maintenez  ou  enfoncé jusqu'à ce qu'un bip retentisse.
  - La station la plus proche de la fréquence actuelle est automatiquement recherchée, et la recherche cesse lorsque la station est reçue. Pour arrêter la recherche avant de trouver la station, appuyez encore sur le bouton.

### Sélection à l'aide des boutons pré réglés

- 1 Effleurez un bouton pré réglé pour lequel une station est déjà enregistrée.
  - Reportez-vous à “**Enregistrement des stations radio**” à la page 66 pour de plus amples informations sur l'enregistrement des stations.



Si la réception d'une station spécifique est faible dans la zone où vous êtes, la sélection automatique est susceptible de ne pas fonctionner.



## Sélection des bandes radio

1 Effleurez **FUNC** .

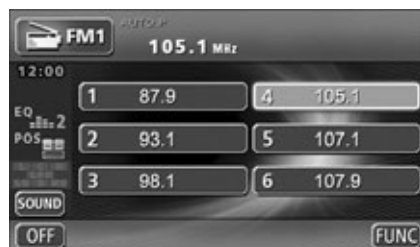

2 Effleurez **BAND** .

- Chaque fois que le bouton est effleuré, la bande radio changera dans l'ordre indiqué ci-dessous.

FM1 → FM2 → FM3  
 ↑—————↓



# Utilisation de la radio AM/FM

## Enregistrement des stations radio

Deux modes permettent d'enregistrer des stations radio, manuel et AUTO.P. Ces deux modes fonctionnent indépendamment.

### Enregistrement manuel

Vérifiez que "AUTO.P" n'est pas affiché dans la partie supérieure de l'écran.

- Dans l'affirmative, affichez le bouton **FUNCTION** et effleurez **AUTO.P** pour passer au mode manuel.
- 1 Utilisez le réglage manuel ou le réglage automatique pour sélectionner la station à enregistrer.
  - 2 Choisissez un bouton pré-réglé et effleurez-le jusqu'à ce qu'un bip retentisse.
    - La station de radio (fréquence) est réglée. Effleurez le bouton pré-réglé pour écouter la station sélectionnée.

### Enregistrement avec AUTO.P

- 1 Effleurez **FUNC** .
- 2 Effleurez **AUTO.P** jusqu'à ce qu'un bip retentisse.
  - La fonction AUTO.P est activée et commence automatiquement à sélectionner des stations. Vous entendez un bip une fois la sélection automatique des stations terminée. Effleurez **AUTO.P** une fois de plus pour retourner aux stations de diffusion d'émissions enregistrées à l'origine.

### Changement des stations enregistrées par AUTO.P

- 1 Utilisez le réglage manuel ou le réglage automatique pour sélectionner la station à enregistrer.
- 2 Effleurez le bouton pré-réglé favori jusqu'à ce qu'un bip retentisse.

## À propos de AUTO.P

La fonction AUTO.P étant utilisable pour enregistrer temporairement des stations pour les boutons préréglés, les stations enregistrées manuellement restent en mémoire même lorsque AUTO.P est utilisée. L'enregistrement manuel des stations utilisées régulièrement permet de les rétablir même après l'utilisation de la fonction AUTO.P après un trajet par exemple.

Effleurez **AUTO.P** lorsque la fonction AUTO.P est exécutée ou après son utilisation pour rétablir les mémoires préréglées selon leurs réglages précédents. (Les stations enregistrées avec AUTO.P sont supprimées). Le schéma ci-dessous indique comment passer de AUTO.P au mode manuel.

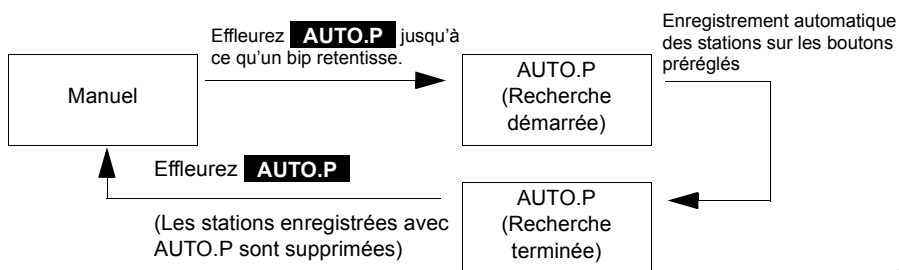

## Arrêt de la radio

1 Appuyez sur .

- En appuyant une fois de plus sur  la radio s'allumera et reprendra la réception de la station radio (fréquence) reçue avant qu'elle ne fut éteinte.



ATTENTION

- AUTO.P est susceptible de ne pas recevoir automatiquement les stations si les ondes radio sont faibles dans la zone.
- Une fréquence enregistrée avec le bouton de réglage peut ne pas correspondre à la fréquence enregistrée avec AUTO.P même si le signal est reçu de la même station.
- En raison des conditions de réception des ondes radio, les stations enregistrées peuvent être différentes, même lorsque le bouton AUTO.P est actionné de façon répétitive au même endroit.
- Six stations au maximum avec une bonne réception du signal sont automatiquement enregistrées par ordre de fréquence (de bas en haut).
- Lorsque moins de six stations capables de réception sont trouvées, aucun enregistrement n'est effectué sur les boutons préréglés restants.

## 2. Utilisation de la radio HD

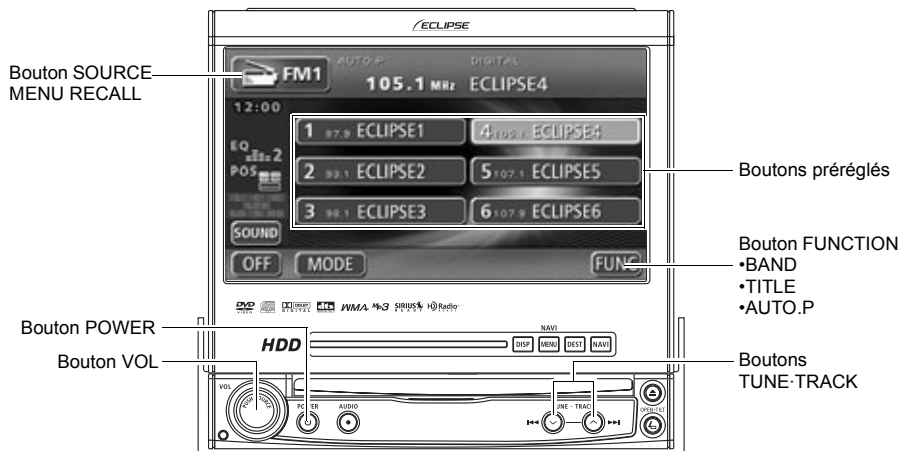

### Écouter la radio HD

Si un tuner radio HD (radio haute définition) en option est connecté, la réception des émissions numériques et terrestres radio est possible. Si la diffusion numérique et terrestre est possible, la réception FM possèdera la même qualité qu'un CD, et la réception AM aura la même qualité sonore qu'une FM classique. Selon le statut de la réception, la radio HD peut également recevoir des émissions analogiques, ce qui signifie que la réception est toujours possible sans couverture numérique.

#### *Écouter la radio HD lorsque l'affichage est visible*





- 1 Appuyez sur **VOL** .
- 2 Effleurez **AM** pour recevoir la radio AM, ou **FM** pour recevoir la radio FM.
  - Au cours de la réception de la radio HD, "DIGITAL" s'affiche.

#### *Écouter la radio HD à l'aide des boutons du panneau lorsque l'affichage est caché*



- 1 Appuyez sur **VOL** .
- 2 Tournez **VOL** pour sélectionner l'AM-HD ou la FM-HD.
- 3 Appuyez sur **VOL** .

## Sélection des stations radio

### Sélection manuelle

- Appuyez sur  ou sur  .
  - Une pression sur le bouton monte ou descend la fréquence d'un niveau. (Un niveau de la bande AM représente 10 kHz. (Un niveau de la bande FM représente 0,2 MHz.)
  -  (bouton haut) : Augmente la fréquence
  -  (bouton bas) : Diminue la fréquence

### Sélection automatique

- Maintenez  ou  enfoncé jusqu'à ce qu'un bip retentisse.
  - La station la plus proche de la fréquence actuelle est automatiquement recherchée, et la recherche cesse lorsque la station est reçue. Pour arrêter la recherche avant de trouver la station, appuyez encore sur le bouton.

### Sélection à l'aide des boutons pré réglés

- Effleurez le bouton pré réglé pour lequel une station est déjà enregistrée.
  - Reportez-vous à "**Enregistrement des stations radio**" à la page 66 pour de plus amples informations sur l'enregistrement des stations.



Si la réception d'une station spécifique est faible dans la zone où vous êtes, la sélection automatique est susceptible de ne pas fonctionner.

# Utilisation de la radio HD

## Enregistrement des stations radio

Deux modes permettent d'enregistrer des stations radio : manuel et AUTO.P. Ces deux modes fonctionnent indépendamment.

### Enregistrement manuel

Vérifiez que "AUTO.P" n'est pas affiché dans la partie supérieure de l'écran.

- 1 Utilisez le réglage manuel ou le réglage automatique pour sélectionner la station à enregistrer.
- 2 Choisissez un bouton préréglé et effleurez-le jusqu'à ce qu'un bip retentisse.
  - La station de radio (fréquence) est réglée. Effleurez le bouton préréglé pour écouter la station sélectionnée.

### Enregistrement avec AUTO.P

- 1 Effleurez **FUNC** .
- 2 Effleurez **AUTO.P** jusqu'à ce qu'un bip retentisse.
  - La fonction AUTO.P est activée et commence automatiquement à sélectionner des stations. Vous entendez un bip une fois la sélection automatique des stations terminée.

## Affichage d'informations sur la piste en cours

Lors de la réception d'une émission de radio HD (IBOC), les informations sur la piste en cours tels que les noms de la station radio, de l'album, du titre de la piste, de l'artiste et du genre musical peuvent être affichés.

- 1 Effleurez **FUNC** .
- 2 Effleurez **TITLE** .
  - Effleurez **TITLE OFF** pour revenir à l'écran d'opération.

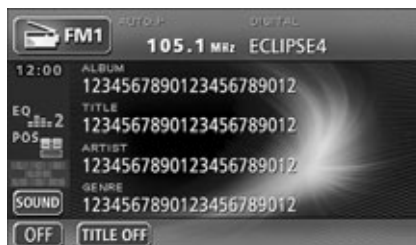

## Réglages de la réception radio HD

Il est possible de sélectionner la méthode de réception radio HD. Lorsque le tuner radio HD est connecté à cette platine pour la première fois, il est réglé sur "AUTO" (sélection numérique/analogique automatique).

1 Effleurez **MODE** .

- Lorsque le tuner est réglé sur "AUTO", la réception numérique et la réception analogique sont automatiquement sélectionnées en alternance. Dans les régions ne permettant pas la réception numérique, la réception est automatiquement analogique afin d'éviter toute perte de réception. Lors d'une réception numérique, "DIGITAL" apparaît à l'écran. "DIGITAL" disparaît de l'écran en cas de réception analogique.
- Lorsque le tuner est réglé sur "OFF", la réception est toujours analogique.

## Arrêt de la radio

1 Appuyez sur  .

- En appuyant une fois de plus sur  la radio s'allumera et reprendra la réception de la station radio (fréquence) reçue avant qu'elle ne fut éteinte.

## 3. Utilisation de la radio satellite SIRIUS

### À propos de la radio satellite SIRIUS

Si un tuner radio satellite SIRIUS est connecté, les émissions radio satellite peuvent être reçues. Avec la radio satellite SIRIUS, plus de 100 canaux sont disponibles y compris des programmes sur la musique, le sport, les actualités et les divertissements. Le canal peut être sélectionné depuis différentes catégories, par exemple : POP ou ROCK, ou encore grâce à une sélection individuelle et manuelle des canaux de diffusion. La réception de la radio satellite SIRIUS est tarifiée ; vous devez vous y abonner. Il est possible de s'abonner via le site Web de la radio SIRIUS.

URL : <http://cdn.sirius.com>



Pour en savoir plus sur l'exploitation et le réglage du tuner radio satellite SIRIUS, consulter le manuel de l'utilisateur du tuner radio satellite SIRIUS.



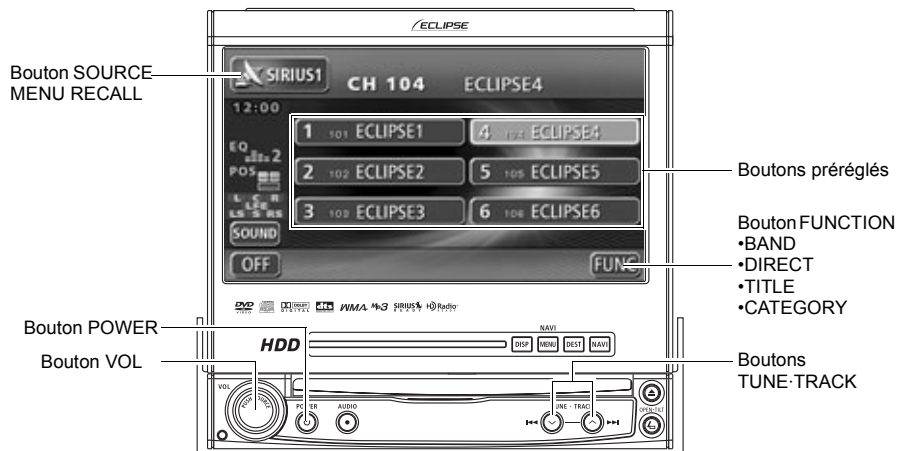

## Écouter la radio satellite SIRIUS

*Écouter la radio satellite SIRIUS lorsque l'affichage est visible*

- 1 Appuyez sur **VOL** ou effleurez le bouton SOURCE MENU RECALL lorsqu'un lecteur audio portable est connecté.
- 2 Effleurez **SIRIUS**.

*Écouter la radio satellite SIRIUS lorsque l'affichage est caché*

- 1 Appuyez sur **VOL**.
- 2 Tournez **VOL** pour sélectionner SIRIUS.
- 3 Appuyez sur **VOL**.

# Utilisation de la radio satellite SIRIUS

## Affichage du SIRIUS ID

1 Appuyez sur **NAVI MENU** .

2 Effleurez **INFO.** .

3 Effleurez **SIRIUS** .

- Le SIRIUS ID s'affiche.



## Changement de la bande SIRIUS

1 Effleurez **FUNC** .

2 Effleurez **BAND** .



- Chaque fois que vous effleurez **BAND** la bande changera dans l'ordre indiqué ci-après.

SIRIUS1 → SIRIUS2 → SIRIUS3 → SIRIUS4  
 ↑—————|

## Sélection des canaux

### Sélection manuelle

1 Appuyez sur  ou sur .

- Lorsque vous appuyez une fois sur le bouton, le prochain canal est sélectionné.
-  : Sélection d'un canal plus élevé.
-  : Sélection d'un canal plus bas.

### Sélection automatique

1 Maintenez  ou  enfoncé jusqu'à ce qu'un bip retentisse.

- Le canal le plus proche du canal en cours d'émission est automatiquement recherché, et la recherche s'interrompt lorsque le canal est reçu. Pour arrêter la recherche avant de trouver la chaîne, appuyez encore sur le bouton.

### Sélection à l'aide des boutons pré-réglés

1 Effleurez un bouton pré-réglé pour lequel une chaîne est déjà enregistrée.

- Reportez-vous à “**Enregistrement des chaînes**” à la page 77 pour de plus amples informations sur l'enregistrement des canaux.

# Utilisation de la radio satellite SIRIUS

## Sélection des catégories

Les canaux peuvent être sélectionnés parmi différentes catégories. Ex. : POP et ROCK. Consultez le site Web de SIRIUS pour en savoir plus sur les différentes catégories.

- 1 Effleurez **FUNC** .
- 2 Effleurez **CATEGORY** .
- 3 Effleurez un bouton de catégorie.
  - Effleurez **NEXT** pour passer à une autre liste.
  - Effleurez **← BACK** pour revenir à l'écran d'origine.



## Sélection directe de canaux

Les canaux peuvent être sélectionnés en effectuant une saisie directe.

- 1 Effleurez **FUNC** .
- 2 Effleurez **DIRECT** .
- 3 Saisissez le canal.
  - Chaque fois que vous effleurez **CLEAR** un caractère est supprimé.
- 4 Effleurez **ENTER** .



Mise en garde

Si la catégorie sélectionnée n'est pas disponible, un bouton de catégorie vide apparaît.

## Enregistrement des chaînes

- 1 Sélectionnez le canal à enregistrer.
- 2 Choisissez un bouton préréglé et effleurez-le jusqu'à ce qu'un bip retentisse.
  - La chaîne est réglé. Effleurez le bouton préréglé pour sélectionner le canal.

## Affichage d'informations sur la piste en cours

Lors de la réception d'une émission de radio satellite SIRIUS, les informations sur la piste en cours tels que les noms de la station, de l'album, du titre de la piste et du genre musical peuvent être affichés.

- 1 Effleurez **FUNC** .
- 2 Effleurez **TITLE** .
  - Effleurez **TITLE OFF** pour revenir à l'écran d'opération.

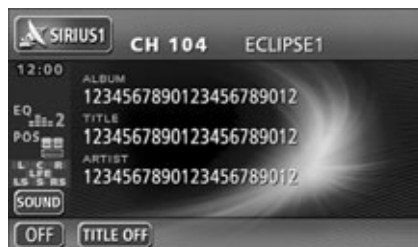

## Arrêt de la radio

- 1 Appuyez sur **POWER** .
  - En appuyant une fois de plus sur **POWER** la radio s'allumera et reprendra la réception de la station radio (canal) reçue avant qu'elle ne fut éteinte.

# 1. Utilisation du lecteur de CD



## Écoute d'un CD

La lecture commence lorsqu'un CD est inséré dans la fente de disque.

*Écouter un CD lorsque l'affichage est visible*

- 1 Appuyez sur **VOL** ou effleurez le bouton SOURCE MENU RECALL une fois le CD inséré.
- 2 Effleurez **CD**.
  - La lecture commence.

## Écouter un CD lorsque l'affichage est caché

- 1 Appuyez sur **VOL** .
- 2 Tournez **VOL** pour sélectionner un CD.
- 3 Appuyez sur **VOL** .





- Vous pouvez afficher les titres et les noms de piste qui sont enregistrés sur le CD. L'affichage peut contenir 28 caractères au maximum.
- Seuls les caractères enregistrés en code ASCII peuvent figurer dans l'affichage de CD-TEXT.
- L'affichage CD-TEXT peut être dans l'impossibilité d'afficher les informations texte des disques dont les titres ont été enregistrés avec de trop nombreux caractères.
- Dans certains cas, le CD-TEXT CD-R/RW ne peut être affiché.

# Utilisation du lecteur de CD

## Sélection d'une piste

Vous pouvez passer à l'introduction d'une piste que vous souhaitez écouter.



1 Appuyez sur  ou sur .

-  (haut) : Sélectionne la piste suivante
-  (bas) : Sélectionne la piste précédente

## Avance rapide/rembobinage

Il est possible d'avancer rapidement ou de rembobiner la piste en cours de lecture.

1 Maintenez  ou  enfoncé jusqu'à ce qu'un bip retentisse.

-  (haut) : Avance rapide
-  (bas) : Rembobinage

Si vous entendez un bip en cours de rembobinage (avance rapide), la platine est passée en mode avance rapide (rembobinage) et continue jusqu'à ce que vous retiriez votre doigt du bouton.

## Répétition d'une piste

1 Effleurez **FUNC**.

2 Effleurez **RPT**.

- Relit la piste en cours.
- La piste est relue jusqu'à ce que la fonction soit annulée. Effleurez **RPT** pour annuler.

## Lecture des pistes en ordre aléatoire

1 Effleurez **FUNC**.

2 Effleurez **RAND**.

- Lit les pistes en ordre aléatoire.
- La lecture aléatoire continue jusqu'à ce que la fonction soit annulée. Effleurez **RAND** pour annuler.
- A la fin de chaque piste, le système choisit arbitrairement la piste suivante à lire. Par conséquent, il est possible que la même piste soit lue plusieurs fois de suite.



---

## Arrêt du lecteur de CD

1 Appuyez sur  .

- Appuyez encore pour reprendre la lecture.

# 1. Utilisation du lecteur MP3/WMA

Pour des raisons de sécurité, certaines fonctions sont désactivées lorsque le véhicule roule.

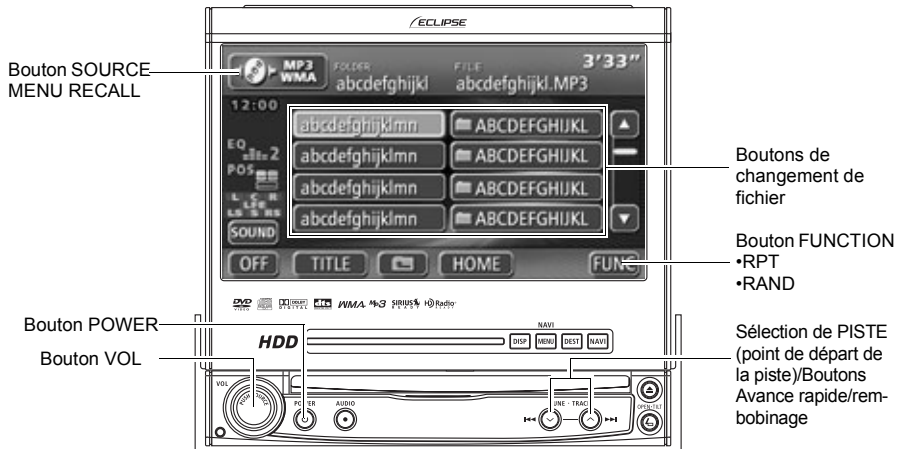

## Exemple de la structure d'un fichier MP3/WMA

Les explications sont basées sur l'exemple de cette structure d'un fichier MP3/WMA.

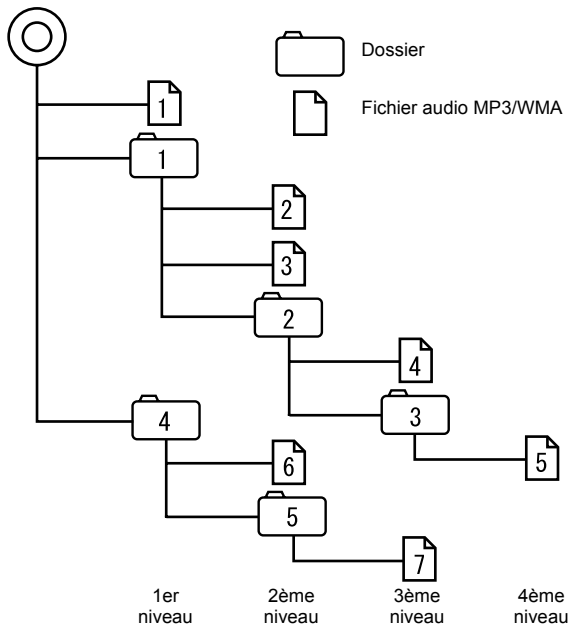

## Lecture de fichiers MP3/WMA

La lecture commence automatiquement lorsqu'un CD est inséré dans la fente de disque.

### *Lecture de fichiers MP3/WMA lorsque l'affichage est visible*

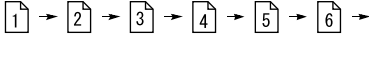
- 1 Appuyez sur **VOL** ou effleurez le bouton SOURCE MENU RECALL une fois le disque inséré.
- 2 Effleurez **MP3 WMA**.
  - La lecture commence.
  - L'écran du lecteur de CD est affiché pendant environ 2 secondes tandis que le système vérifie si le CD est un CD musical ou un CD MP3/WMA.
  - Normalement, les pistes sont lues dans l'ordre .
  - Lorsque plusieurs fichiers et dossiers MP3/WMA se trouvent au même niveau, ils sont lus dans l'ordre croissant de dossier et de nom de fichier.



### *Lecture de fichiers MP3/WMA lorsque l'affichage est caché*

- 1 Appuyez sur **VOL**.
- 2 Tournez **VOL** pour sélectionner CMP.
- 3 Appuyez sur **VOL**.

## Sélection d'un fichier musical

Vous pouvez sélectionner un fichier musical situé dans un dossier.

### *Sélection à l'aide des boutons de changement de fichier*



- 1 Effleurez le fichier musical.
  - Le nom de fichier et le nom de dossier actuellement sélectionnés est affiché à l'écran.
  - Lorsque 9 fichiers musicaux ou davantage sont situés dans le même dossier, effleurez  ou  pour afficher les données qui ne le sont pas actuellement. (Cette fonction n'est pas disponible lorsque le véhicule roule.)

# Utilisation du lecteur MP3/WMA

## Sélection à l'aide des boutons TUNE/TRACK

Lorsque plusieurs fichiers musicaux sont situés dans le même dossier, vous pouvez sélectionner le prochain ou précédent fichier musical à l'aide des boutons de sélection de piste (point de départ de la piste).

1 Appuyez sur  ou sur .

-  (haut) : Sélectionne le fichier musical suivant
-  (bas) : Sélectionne le fichier musical précédent





- Lorsque des données musicales et des données MP3/WMA sont enregistrées sur le même disque, la lecture est impossible.
- Pendant la lecture du fichier MP3/WMA, les opérations de navigation sont ralenties. Ceci n'est pas un dysfonctionnement du système.

## Avance rapide/rembobinage

Il est possible d'avancer rapidement ou de rembobiner le fichier en cours.

1 Maintenez  ou  enfoncé jusqu'à ce qu'un bip retentisse.

-  (haut): Avance rapide
-  (bas): Rembobinage

Si vous entendez un bip en cours de rembobinage (avance rapide), la platine est passée en mode avance rapide (rembobinage) et continue jusqu'à ce que vous retiriez votre doigt du bouton.

## Changement d'affichage du niveau actuel

Vous pouvez changer et afficher le niveau du dossier.

1 Effleurez  ou **HOME** .

-  : Affiche le niveau supérieur suivant du dossier.
- **HOME** : Affiche le niveau du fichier en cours de lecture.

## Affichage du niveau actuel

Affiche le fichier en cours de lecture.

1 Effleurez **HOME** .

# Utilisation du lecteur MP3/WMA

## Répétition du même fichier musical

1 Effleurez **FUNC** .

2 Effleurez **RPT** .

- Relit le fichier actuel.
- Le fichier est relu jusqu'à ce que la fonction soit annulée. Effleurez **RPT** pour annuler.

## Lecture des fichiers musicaux en ordre aléatoire







1 Effleurez **FUNC** .

2 Effleurez **RAND** .

- Les fichiers sont sélectionnés de façon aléatoire parmi tous les fichiers au même niveau que le dossier en cours de lecture.
- Lit les fichiers en ordre aléatoire.
- La lecture aléatoire continue tant qu'elle n'est pas annulée. Effleurez **RAND** pour annuler.
- Effleurez **RPT** pendant la lecture aléatoire pour répéter le fichier en cours de lecture. Effleurez **RPT** pour reprendre la lecture aléatoire.
- A la fin de chaque fichier, le système choisit arbitrairement le fichier suivant à lire. Par conséquent, il est possible que le même fichier soit lu plusieurs fois de suite.



Voir page 82 pour un exemple de structure de fichier MP3/WMA.

Si  du troisième niveau est en cours de lecture et que l'affichage indique le dossier et les fichiers du deuxième niveau (   et  ), effleurez **HOME** pour afficher le dossier et le fichier du troisième niveau (  et  ).

## À propos de l'affichage des informations relatives au fichier

Vous pouvez afficher les noms de dossier et les informations relatives au fichier (nom de l'album et titres des pistes). Le nombre de caractères affichables est indiqué ci-dessous.

Affichage à l'écran	
Noms de dossier/fichier	Informations relatives au fichier musical
12 caractères au maximum*	14 caractères au maximum*

\* : varie en fonction du type de caractère utilisé.

### Affichage des noms de dossier/fichier

- 1 Appuyez sur **AUDIO** pour afficher l'écran d'opération.



### Affichage des informations relatives au fichier

- 1 Effleurez **TITLE**.
  - Le **TITLE** change pour **TITLE OFF** lorsque les informations relatives au fichier sont affichées. Effleurez **TITLE OFF** pour afficher le précédent écran d'opération.



## Arrêt du lecteur MP3

- 1 Appuyez sur **⏻**.
  - Appuyez encore sur **⏻** pour reprendre la lecture.

# Utilisation du lecteur MP3/WMA

## À propos des fichiers MP3/WMA

MP3 (MPEG-1 Audio Layer III) est un format standard de technologie de compression audio. En utilisant le format MP3, un fichier peut être compressé à un dixième de sa taille d'origine.

WMA (Windows Media™ Audio) est le format de compression audio développé par Microsoft. Il peut compresser des fichiers à une taille inférieure à celle des MP3.

Cet appareil est limité en termes de standards de fichiers MP3/WMA, de supports enregistrés et de formats utilisables. Notez les points suivants lorsque vous enregistrez des fichiers MP3/WMA.

### Standards des fichiers MP3 lus

- Standards compatibles : MPEG1 Audio Layer III, MPEG2 Audio Layer III
- Fréquences d'échantillonnage compatibles: 16, 22,05, 24, 32, 44,1, 48 (kHz)
- Taux de transfert supportés : 6, 8, 32, 40, 48, 56, 64, 80, 96, 112, 128, 160, 192, 224, 256, 320 (kbps)
  - \* Compatible VBR.
  - \* Incompatible format libre.
- Modes de canal supportés : monaural, stéréo, commun, mixte



## Standards des fichiers WMA lus

- Standards supportés: WMA Ver. 7, 8, 9
- Fréquences d'échantillonnage compatibles: 44,1 ; 48 (kHz)
- Taux de transfert supportés : 48, 64, 80, 96, 128, 160, 192 (kbps)
  - \* Compatible VBR (48 à 192 kbps)
  - \* Ne supporte pas la compression réversible (compression sans perte)

Fréquences d'échantillonnage lues et taux de transfert supportés

		Fréquences d'échantillonnage (Hz)	
		48 k	44,1 k
		2 (canal)	2 (canal)
<b>taux de transfert (bps)</b>	<b>160 k</b>	○	○
	<b>128 k</b>	○	○
	<b>96 k</b>	×	○
	<b>80 k</b>	-	○
	<b>64 k</b>	×	○
	<b>48 k</b>	×	○
	<b>VBR</b>	○	○
	192 k au maximum	192 k au maximum	

○: Lu

×: Non lu

- : Aucune combinaison

# Utilisation du lecteur MP3/WMA

## Balise ID3/WMA

Les fichiers MP3 et WMA sont dotés d'une balise ID3/WMA qui permet d'ajouter des informations texte afin de pouvoir enregistrer certaines données : titres de la piste, nom des artistes, etc.

### ■ Balises ID3/WMA

		MP3	WMA
		Ver.10 ; 1,1 ; 2,2 ;2,3	Ver1.02.02
Saisie d'éléments	TITLE	30 caractères	15 caractères
	ARTIST		×
	ALBUM		
Caractères affichés		ASCII	UNICODE

## Supports

Supports compatibles avec les fichiers MP3/WMA : disques CD-ROM, CD-R et CD-RW.

Par rapport au support CD-ROM généralement utilisé pour les disques musicaux, les disques CD-R sont sensibles aux environnements à température et humidité élevée, et des parties du CD-R peuvent devenir illisibles. Les marques de doigts ou les rayures sur le disque peuvent empêcher la lecture ou provoquer des interruptions de lecture.

Des parties d'un CD-R laissé dans un véhicule pendant des périodes prolongées peuvent être endommagées.

Il est également conseillé de ranger les disques CD-R dans une boîte opaque, car ils sont sensibles aux rayons ultraviolets.

## Formats de disque pris en charge

Les formats de disque pris en charge par cet appareil sont indiqués ci-après.

- Format de disques: CD-ROM MODE1, CD-ROM XA MODE2 (Form1)
- Formats de fichier

### ■ ISO9660

	NIVEAU 1	NIVEAU 2
Nom de dossier (nombre de caractères max.)	8 caractères	31 caractères
Nom de fichier (nombre de caractères max.)	8 caractères + 3 caractères pour l'extension du fichier	31 caractères
Caractères affichés	Alphanumérique (code ASCII)	

### ■ Format étendu

	Format ROMEO	Format JOLIET
Nom de dossier (nombre de caractères max.)	128 caractères	64 caractères *1
Nom de fichier (nombre de caractères max.)	128 caractères *2	64 caractères
Caractères affichés	Code ASCII	Code ASCII

\*1 Délimiteur "." inclus

\*2 Délimiteur "." + extension incluse

- Nombre maximum de couches dans le répertoire: 8 niveaux
- Nombre total de dossiers qu'il est possible d'écrire sur un seul disque: 255
- Nombre total de fichiers qu'il est possible d'écrire sur un seul disque: 512



Mise en garde

Effleurez **TITLE** dans l'écran d'opération MP3/WMA pour afficher jusqu'à 30 caractères pour un fichier MP3 ou 15 caractères pour un fichier WMA. (Reportez-vous à la section "Affichage des informations relatives au fichier" à la page 87.)

# Utilisation du lecteur MP3/WMA

## Noms de fichier

Seuls les fichiers avec l'extension de fichier ".MP3/WMA" sont reconnus comme tels et lus dans l'appareil. Veuillez à enregistrer les fichiers MP3/WMA avec l'extension de fichier ".MP3/WMA".

Utilisez des majuscules pour ajouter les extensions de fichier.

## Sessions multiples

Les sessions multiples sont prises en charge et les disques CD-R/RW contenant des fichiers enregistrés MP3/WMA sont lus. Toutefois, lorsque vous enregistrez en utilisant la fonction "Track at once", finalisez le disque par une clôture de session ou protégez-le en écriture.

## Lecture de fichiers MP3/WMA

Lorsque vous insérez un disque contenant un fichier MP3/WMA, tous les fichiers du disque sont vérifiés avant le démarrage de la lecture. La vérification est effectuée en 10 secondes environ après l'insertion du disque, et la lecture du premier fichier MP3/WMA commence. Si la vérification n'est pas terminée dans ce laps de temps, la lecture de la musique ou de l'audio précédent reprend. Vous pouvez démarrer la lecture MP3/WMA en effleurant **MP3 WMA**.

Le système n'émet aucun son pendant la vérification des fichiers sur le disque.

Pour accélérer la vérification des fichiers, il est conseillé d'éviter d'enregistrer des fichiers autres que MP3/WMA et d'éviter de créer des dossiers inutiles.

En outre, il est recommandé d'enregistrer toutes les données en une seule session car l'acquisition des informations de contrôle de CD créés en sessions multiples prend du temps.

Pendant la lecture MP3/WMA, les opérations de navigation sont ralenties. Ceci n'est pas un dysfonctionnement du système.

## Affichage du temps de lecture MP3/WMA

Il est possible que la durée de lecture soit incorrecte, en fonction des conditions d'écriture du fichier MP3/WMA.

\* La durée de lecture peut être incorrecte lorsqu'une opération de montée/descente rapide VBR est effectuée.

## Ordre d'affichage des noms de fichier/dossier MP3/WMA

Les noms des dossiers et des fichiers MP3/WMA d'un même niveau sont affichés dans l'ordre suivant.

1. Fichiers MP3/WMA affichés en premier, dans l'ordre croissant de numéros, puis lettres.
2. Dossiers affichés ensuite, dans l'ordre croissant de numéros, puis lettres.



Mise en garde

Si l'extension de fichier ".MP3/WMA" est apposée à un fichier autre que MP3/WMA, l'appareil le reconnaît à tort comme un fichier MP3/WMA et le lit, ce qui émet du bruit et crée de l'électricité statique et endommage les haut-parleurs. N'ajoutez pas d'extension ".MP3/WMA" à des fichiers qui ne sont pas des formats MP3/WMA.

## Création et lecture de fichiers MP3/WMA

Les fichiers MP3/WMA créés en enregistrant des diffusions, des disques, des enregistrements audio, vidéo ou des performances en direct ne doivent pas être utilisés à d'autres fins que le divertissement personnel sans la permission du propriétaire du copyright, tel qu'il est défini par les lois sur le copyright.

### Téléchargement à partir de sites musicaux MP3/WMA sur Internet

De nombreux sites distribuent des fichiers MP3/WMA sur Internet, notamment des sites commerciaux en ligne avec "paiement à l'unité", des sites d'écoute avec "essai avant achat" et des sites de téléchargement gratuit. Respectez les règles de chaque site (paiement des frais) et téléchargez conformément aux instructions du site.

### Conversion de CD musicaux en fichiers MP3/WMA

Préparez un ordinateur équipé d'un logiciel d'encodage MP3/WMA disponible dans le commerce (logiciel de conversion). (Certains programmes d'encodage disponibles sur Internet sont gratuits.) Vous pouvez créer des fichiers de données musicales au format MP3/WMA en insérant le CD de musique dans le lecteur de CD-ROM de l'ordinateur et en suivant les procédures du logiciel d'encodage MP3/WMA pour compresser les morceaux du CD musical. Un CD musical de 12 cm (contenant un maximum de 74 minutes d'enregistrement/650 Mo de données) peut être compressé à 65 Mo (environ 1/10 de la taille d'origine).

### Écriture sur des disques CD-R/RW

Les fichiers MP3/WMA peuvent être enregistrés sur un CD-R/RW en utilisant un lecteur de CD-R/RW raccordé à un ordinateur. Enregistrez en paramétrant le format d'enregistrement du logiciel sur ISO9660 niveau 1 ou niveau 2 (format d'extension exclu).

Choisissez CD-ROM (mode 1) ou CD-ROM XA (mode 2) comme format de disque.

### Lecture de disques CD-R/RW

Insérez un disque CD-R/RW contenant des fichiers MP3/WMA enregistrés. Le système détermine automatiquement si le disque est un CD musical ou un CD-R/RW contenant des fichiers MP3/WMA et démarre la lecture. Un CD musical enregistré sur un CD-R/RW peut aussi être lu. Toutefois, en fonction du type de disque utilisé, la lecture peut s'avérer impossible.



- Un taux de transfert fixe de 128 kbps et une fréquence d'échantillonnage de 44,1 kHz sont recommandés pour obtenir une qualité audio stable à la lecture.
- Selon les caractéristiques d'un disque, le système peut être incapable de lire des disques CD-R et CD-RW.
- Étant donné le nombre important de logiciels d'encodage MP3/WMA disponibles, notamment les programmes commerciaux et gratuits, la qualité de l'audio peut se dégrader, du bruit peut être généré au démarrage de la lecture et certains enregistrements peuvent être illisibles, en fonction de l'état de l'encodeur et du format de fichier.
- Lorsque des fichiers autres que MP3/WMA sont enregistrés sur un disque, le système peut prendre un moment pour reconnaître le disque ou être incapable de le lire.

# 1. Utilisation du lecteur de Memory Stick

L'appareil peut lire des données musicales enregistrées sur un Memory Stick Duo au format ATRAC3 (technologie de compression audio).



## Écoute des données du Memory Stick

Insérez un Memory Stick Duo dans la fente destinée à cet effet et fixez le panneau de commande.

### Écoute de données de Memory Stick lorsque l'affichage est visible

- 1 Appuyez sur **VOL** ou effleurez le bouton SOURCE MENU RECALL une fois qu'un Memory Stick Duo est inséré.
- 2 Effleurez **MEMORY STICK** .
  - La lecture commence.

## Écoute de données de Memory Stick lorsque l'affichage est caché

- 1 Appuyez sur **VOL** .
- 2 Tournez **VOL** pour sélectionner MS.
- 3 Appuyez sur **VOL** .





- Cet appareil ne peut lire que les données musicales enregistrées sur des MG Memory Stick Duo (blancs).
- Cet appareil ne lit pas les données musicales enregistrées au format ATRAC3 Plus.
- L'appareil ne fonctionne pas pendant environ 4 secondes après l'insertion d'un MG Memory Stock Duo car le système vérifie les données.
- S'ils sont enregistrés sur le Memory Stick Duo, le nom de l'artiste, le titre du morceau (nom de la piste), et d'autres détails peuvent être affichés à l'écran.
- Si le nombre de périodes de lecture et/ou de relecture est limité, le numéro/la période concerné(e) est affiché(e) à l'écran.
- Un message est affiché si le nombre de lectures restantes atteint zéro ou si la période de relecture a expiré. (Voir page 172)
- Si le contact du véhicule se trouve sur la position OFF pendant la lecture d'un Memory Stick, la lecture commence à partir de la première piste enregistrée sur le MG Memory Stick Duo lorsque le contact est remis en position ACC ou ON. Les fonctions de lecture aléatoire et de relecture sont désactivées.

# Utilisation du lecteur de Memory Stick

## Sélection d'une piste

Vous pouvez passer à l'introduction d'une piste que vous souhaitez écouter.



1 Appuyez sur  ou sur .

-  (haut) : Sélectionne la piste suivante
-  (bas) : Sélectionne la piste précédente

## Avance rapide/rembobinage

Il est possible d'avancer rapidement/de rembobiner la piste en cours de lecture.

1 Maintenez  ou  enfoncé jusqu'à ce qu'un bip retentisse.

-  (haut) : Avance rapide
-  (bas) : Rembobinage

Si vous entendez un bip en cours de rembobinage (avance rapide), la platine est passée en mode avance rapide (rembobinage) et continue jusqu'à ce que vous retiriez votre doigt du bouton.

## Répétition d'une piste

1 Effleurez **FUNC**.

2 Effleurez **RPT**.

- Relit la piste en cours.
- La piste est relue jusqu'à ce que la fonction soit annulée. Effleurez **RPT** pour annuler.



---

## Lecture des pistes en ordre aléatoire

1 Effleurez **FUNC** .

2 Effleurez **RAND** .

- Lit les pistes en ordre aléatoire.
- La lecture aléatoire continue jusqu'à ce que la fonction soit annulée. Effleurez **RAND** pour annuler.
- A la fin de chaque piste, le système choisit arbitrairement la piste suivante à lire. Par conséquent, il est possible que la même piste soit lue plusieurs fois de suite.

---

## Arrêt du Memory Stick

1 Appuyez sur  .

- Appuyez encore sur  pour reprendre la lecture.

# 1. Utilisation du changeur de CD

Vous pouvez raccorder et utiliser un changeur de CD en option.

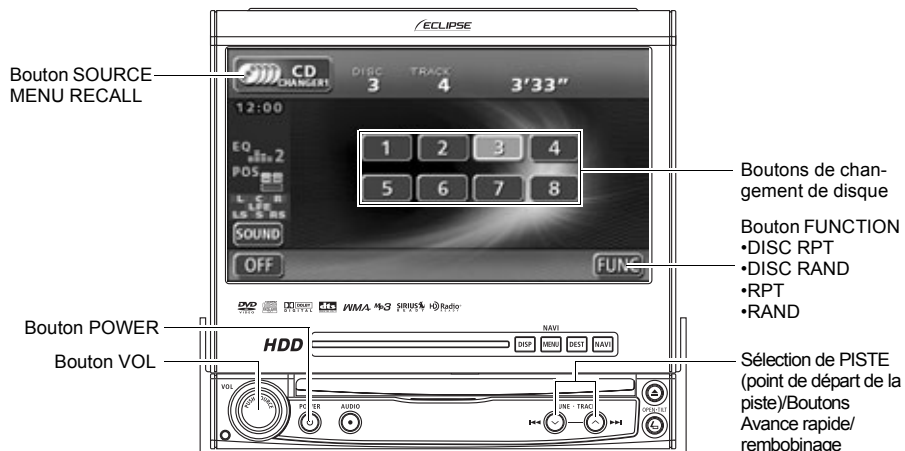

## Écoute d'un CD

### *Écouter un CD lorsque l'affichage est visible*

- 1 Appuyez sur **VOL** ou effleurez le bouton SOURCE MENU RECALL.
- 2 Lorsqu'un seul changeur de CD est raccordé, effleurez **CD CHANGER1**. Lorsque deux changeurs de CD sont raccordés, effleurez **CD CHANGER1** ou **CD CHANGER2**.

### *Écouter un CD lorsque l'affichage est caché*

- 1 Appuyez sur **VOL**.
- 2 Tournez **VOL** pour sélectionner CDC1. Lorsque deux changeurs de CD sont connectés, sélectionnez CDC1 ou CDC2.
- 3 Appuyez sur **VOL**.

---

## Sélection d'une piste

Voir "Utilisation du lecteur de CD" à la page 80.

---

## Avance rapide/rembobinage

Voir "Utilisation du lecteur de CD" à la page 80.

---

## Sélection d'un CD

Vous pouvez sélectionner un CD parmi tous les disques dans le chargeur.

**1** Effleurez l'un des boutons de changement de disque.

- Le numéro du CD sélectionné change de couleur.

---

## Répétition d'une piste ou d'un CD

### *Répétition de la piste actuelle*

Voir "Utilisation du lecteur de CD" à la page 80.

### *Répétition du CD actuel*

**1** Effleurez **FUNC** .

**2** Effleurez **DISC RPT** .

- Effleurez une fois pour rejouer le CD. La répétition continue tant qu'elle n'est pas annulée. Effleurez **DISC RPT** pour annuler.

# Utilisation du changeur de CD

## Lecture des pistes en ordre aléatoire

### Lecture des pistes du CD en cours en ordre aléatoire

Voir "Utilisation du lecteur de CD" à la page 80.

### Lecture des pistes de tous les CD en ordre aléatoire

1 Effleurez **FUNC** .

2 Effleurez **DISC RAND** .

- Le réglage démarrera la lecture aléatoire. La lecture aléatoire continue tant qu'elle n'est pas annulée. Effleurez **DISC RAND** pour annuler.
- À la fin de chaque piste, le système choisit arbitrairement la piste suivante à lire. Par conséquent, il est possible que la même piste soit lue plusieurs fois de suite.



- Un bouton de changement de disque est affiché pour chacun des plateaux de disques dans le changeur, mais vous ne pouvez sélectionner que les boutons de changement de disque qui correspondent à un plateau actuellement chargé.
- Aucune opération n'est réalisable lorsqu'il n'y a pas de disque dans le changeur de CD.
- Lorsque 2 changeurs de CD sont raccordés, utilisez **CD CHANGER1** et **CD CHANGER2** pour passer de la platine de changeur de CD en option au changeur de CD principal.

---

## Arrêt du changeur de CD

1 Appuyez sur  .

- Appuyez encore sur  pour reprendre la lecture.

# 1. Avant d'utiliser le lecteur de DVD

Cet appareil est capable de produire la grande qualité du son numérique et des images des vidéos en DVD. Vous pouvez aussi choisir parmi les langues multiples enregistrées en vidéo DVD (doublage, sous-titres, etc.), et, avec les vidéos proposant des angles multiples d'une même scène, choisir la prise de vue que préférez.

## Caractéristiques de la vidéo en DVD

### À propos des langues multiples

Certains disques DVD ont des dialogues enregistrés dans différentes langues. Sur ces disques, la langue peut être changée en cours de lecture selon le même principe que les émissions de TV multilingues.



This river, which runs through the center of the town is...



Cette rivière qui court à travers le centre-ville est...

### À propos des angles multiples

Certains DVD contiennent une scène unique enregistrée depuis différents angles (angles multiples), et vous pouvez choisir celui que vous préférez en cours de lecture.

\* Selon le disque, il est possible que les angles multiples ne soient pas enregistrés.



L'angle de l'image est changé.



Cet appareil comporte une technologie protégée par copyright utilisée conformément aux brevets US et autres droits sur la propriété intellectuelle détenue par Macrovision Corporation et d'autres entités. L'utilisation de cette technologie protégée par copyright nécessite l'approbation de Macrovision Corporation et la technologie ne doit pas être utilisée à des fins audiovisuelles autres que l'utilisation familiale générale sans l'approbation de Macrovision Corporation. La modification et le désassemblage de cette technologie sont interdits.

## À propos des sous-titres



Certains disques DVD contiennent des sous-titres enregistrés dans plusieurs langues, qui peuvent être changés en cours de lecture. La vidéo peut aussi être lue sans afficher les sous-titres.



## À propos des disques

### À propos des disques lisibles

Cet appareil est conforme aux méthodes de télévision couleur NTSC ; par conséquent, utilisez des disques qui portent la mention "NTSC" sur le disque ou sur l'emballage.

Types de disques lisibles et leurs marquage	Taille/Surface de lecture	Durée maximale de lecture
	12 cm/simple face simple couche double couche	<MPEG2> 133 mn. 242 mn.
	12 cm/double face simple couche double couche	266 mn. 484 mn.







# Avant d'utiliser le lecteur de DVD

## À propos des codes zone

Certains disques DVD affichent un  ("code zone"). Ce marquage (un numéro) indique la zone géographique où le disque peut être lu. Cet appareil lit uniquement les disques portant les codes de zone "1" ou "ALL". Si vous lisez des disques avec un autre code de zone que ceux indiqués ci-dessus, un message "Ce disque est illisible" est affiché. Il est possible que des disques sans code de zone soient illisibles en raison de restrictions géographiques.

## À propos des marques indiquées sur les disques

Les marques suivantes peuvent être indiquées sur un DVD ou sur son emballage.

Marque		Signification
		Indique le nombre de pistes vocales.
		Indique le nombre de langues pour les sous-titres.
		Indique le nombre d'angles filmés.
		Indique les rapports d'aspect disponible (rapport horizontal sur vertical d'un écran de télévision). ● "16 : 9" correspond à un écran large, "4 : 3" à un écran standard.
		Indique le code de la zone de lecture. ● ALL signifie partout dans le monde. Un numéro indique un code de zone spécifique. Le numéro de zone pour l'Amérique du nord est "1".



Les conditions de lecture sont déterminées par le fabricant du DVD/logiciel. Certaines fonctions peuvent être inopérantes car l'appareil lit le disque en fonction des spécifications de contenu prévues par le créateur du logiciel. Ne manquez pas de consulter la documentation explicative fournie avec le disque.



## À propos des structures de disque DVD

Les vidéos et pistes enregistrées sur un DVD sont divisées en de nombreux segments.

Les segments importants sont appelés “titres”, et chaque titre porte un numéro (“numéro de titre”). Les segments de titre sont divisés en segments plus petits appelés “chapitres” et chaque chapitre porte un numéro (“numéro de chapitre”).

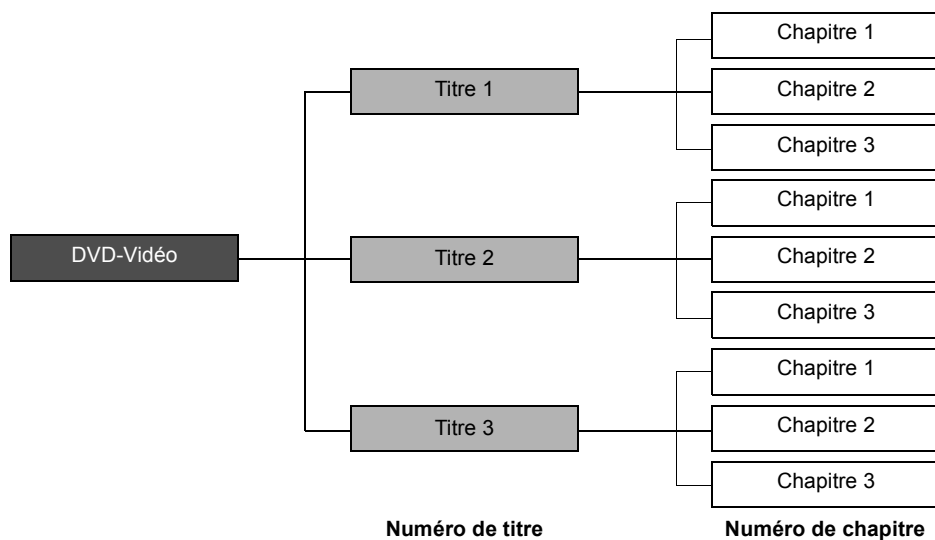

# Avant d'utiliser le lecteur de DVD

## Déroulement de l'opération

La section ci-après décrit le déroulement de fonctions telles que l'opération et la recherche d'images, et le réglage des valeurs par défaut du lecteur de DVD.

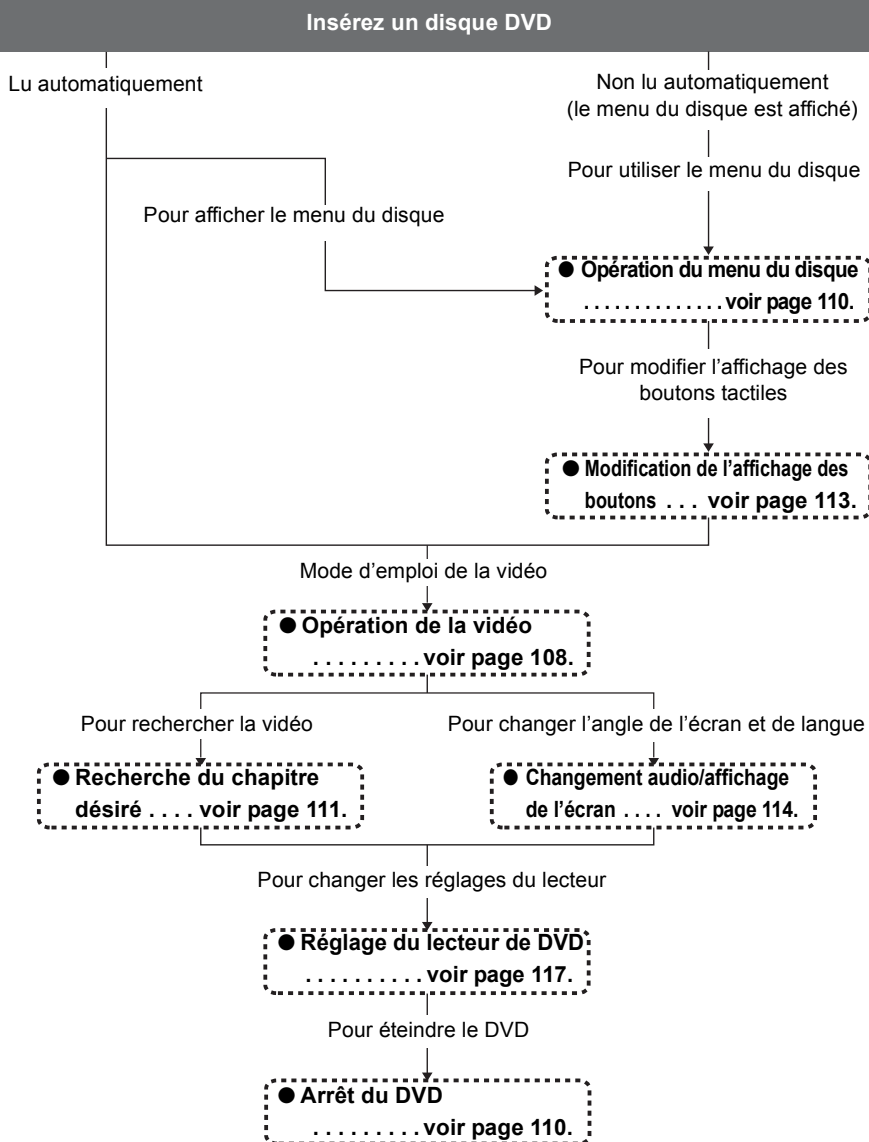

## 2. Mode d'emploi du lecteur DVD

Pour des raisons de sécurité, les DVD ne peuvent être lus que lorsque le contacteur d'allumage est en position ON ou ACC et que le véhicule est à l'arrêt complet avec le frein à main serré. (Seul le son est produit lorsqu'un DVD est lu alors que le véhicule roule.)



### Lecture d'un DVD

La lecture commence automatiquement lorsqu'un DVD est inséré dans la fente de disque.

- 1 Appuyez sur **VOL** ou effleurez le bouton RAPPEL DU MENU SOURCE lorsqu'un DVD est inséré.
- 2 Effleurez **DVD**.
  - La lecture commence.
  - Pour afficher les boutons d'opération (boutons tactiles) appuyez sur **AUDIO** ou effleurez l'écran.



ATTENTION

- Les informations relatives à des éléments comme les boutons tactiles sont affichées pendant 6 secondes environ. Appuyez sur **AUDIO** ou effleurez encore l'écran.
- Selon le disque, la lecture automatique ou normale peut ne pas fonctionner sans sélectionner un menu enregistré sur le disque. (Voir "Opération du menu du disque" à la page 110)

# Mode d'emploi du lecteur DVD

## Opération de la vidéo

### Lecture de la vidéo









- 1 Effleurez  .



### Avance rapide/rembobinage



Il est possible d'avancer rapidement ou de rembobiner la vidéo en cours de lecture.

#### Avance rapide/rembobinage à l'aide des boutons du panneau

- 1 Maintenez   ou   enfoncé jusqu'à ce qu'un bip retentisse.
  -   (haut): Avance rapide
  -   (bas): Rembobinage

Si vous entendez un bip en cours de rembobinage (avance rapide), la platine est passée en mode avance rapide (rembobinage) et continue jusqu'à ce que vous retiriez votre doigt du bouton.

#### Avance rapide/rembobinage à l'aide des boutons tactiles

- 1 Effleurez  ou  .
  - Si vous entendez un bip en cours de rembobinage (avance rapide), la platine est passée en mode avance rapide (rembobinage) et continue jusqu'à ce que vous retiriez votre doigt du bouton.



## Pause de la vidéo

1 Effleurez **||**.

- En pause (**||**), effleurez brièvement **▶▶** pour la lecture au ralenti.



## Arrêt de la vidéo

1 Effleurez **■**.



# Mode d'emploi du lecteur DVD

## Opération du menu du disque

Vous pouvez utiliser le menu enregistré sur le disque.

1 Effleurez **NEXT** dans l'écran d'opération DVD.

2 Effleurez **MENU** ou **TOP MENU**.

3 Effleurez **+**.

4 Effleurez **↑**, **↓**, **←** ou **→** pour sélectionner la vidéo à lire.

5 Effleurez **ENTER**.



## Arrêt du DVD

1 Appuyez sur **⏻**.

- Appuyez sur **⏻** pour reprendre la lecture (audio seulement).



Les options de menu enregistrées varient selon le disque. Le disque est lu conformément à son contenu ; par conséquent, toutes les fonctions ne sont pas nécessairement disponibles.

## Recherche d'un chapitre

Vous pouvez rechercher un segment spécifique de la vidéo par titre et par chapitre ou par numéro de menu (numéro pour les segments divisés).

### Recherche par chapitre

1 Appuyez sur **▶▶| ^** ou sur **◀◀| v**.

- **▶▶| ^** (haut): Sélectionne le chapitre suivant
- **◀◀| v** (bas): Sélectionne le chapitre précédent



### Recherche par numéro de titre

1 Effleurez **SEARCH** dans l'écran d'opération DVD.

- L'écran de saisie du numéro de titre est affiché.



2 Entrez le numéro de titre en effleurant **-**, **+**, **-10** et **+10**.

- Effleurez **-** ou **+** pour changer le numéro de titre un par un.
- Effleurez **-10** ou **+10** pour changer le numéro de titre dix par dix.

3 Effleurez **ENTER**.



# Mode d'emploi du lecteur DVD

## Recherche par numéro de menu

1 Effleurez **NEXT** dans l'écran d'opération DVD.

2 Effleurez **⬇**.



3 Effleurez **NUMBER**.

- L'écran de saisie du numéro de menu est affiché.



4 Entrez le numéro de menu en effleurant **-**, **+**, **-10** et **+10**.

- Effleurez **-** ou **+** pour changer le numéro de menu un par un.
- Effleurez **-10** ou **+10** pour changer le numéro de menu dix par dix.



5 Effleurez **ENTER**.



## Modification de l'affichage des boutons tactiles

L'affichage des boutons tactiles peut être modifié ou arrêté.

### Arrêt des boutons tactiles

- 1 Effleurez **OFF** dans l'écran d'opération DVD.
  - Appuyez sur **AUDIO** ou effleurez l'écran pour afficher de nouveau les boutons tactiles.



### Modification des emplacements d'affichage des boutons tactiles

- 1 Effleurez **NEXT** dans l'écran d'opération DVD.
- 2 Effleurez .
- 3 Effleurez **POSITION**.
  - La position du bouton tactile monte ou descend à mesure que vous effleurez l'écran.



# Mode d'emploi du lecteur DVD

## Changement audio/affichage de l'écran

Vous pouvez changer la langue des sous-titres et de l'audio ainsi que l'angle d'affichage de la vidéo en cours de lecture.

### Changement de l'angle

Lorsque plusieurs angles d'une scène sont enregistrés sur un disque, vous pouvez changer l'angle.

- 1 Effleurez **NEXT** dans l'écran d'opération DVD.
- 2 Effleurez **ANGLE** lorsque cet indicateur est affiché.
  - Le numéro d'angle est affiché.
- 3 Effleurez **ANGLE** .
  - Le numéro d'angle change, ainsi que l'angle de la vidéo.

Indicateur d'angles multiples



Numéro d'angle



Chaque fois que vous effleurez **ANGLE** l'angle change dans l'ordre des angles enregistrés sur le disque.

## Changement de langue des sous-titres

Lorsque des sous-titres sont enregistrés en plusieurs langues sur un disque, vous pouvez changer les sous-titres.

1 Effleurez **NEXT** dans l'écran d'opération DVD.

2 Effleurez **SUB TITLE** .

- Le numéro de sous-titre est affiché.



3 Effleurez **SUB TITLE** .

- Le numéro de sous-titre est changé, ainsi que la langue des sous-titres.

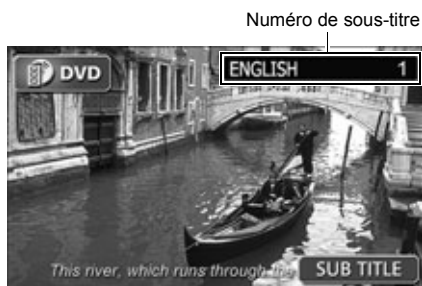

- Chaque fois que vous effleurez **SUB TITLE** la langue des sous-titres change dans l'ordre des sous-titres enregistrés sur le disque.
- Selon le disque, il peut être possible de changer les sous-titres uniquement dans le menu supérieur.

# Mode d'emploi du lecteur DVD

## Changement de langue du doublage audio

Lorsque l'audio est enregistré en plusieurs langues sur un disque, vous pouvez changer la langue.

1 Effleurez **NEXT** dans l'écran d'opération DVD.

2 Effleurez **AUDIO**.

- Le numéro d'audio et la langue sont affichés.



3 Effleurez **AUDIO**.

- Le numéro d'audio change, ainsi que la langue de l'audio.



- Chaque fois que vous effleurez **AUDIO** la langue de l'audio change dans l'ordre des langues enregistrées sur le disque.

Langue 1 → Langue 2 → Langue...

- Selon le disque, il peut être possible de changer les langues audio uniquement dans le menu supérieur.
- Cet appareil n'est pas compatible avec le format dts, par conséquent aucun son n'est produit si vous sélectionnez "audio dts" sur un disque qui le permet. Dans ce cas, sélectionnez "Audio Dolby Digital", qui doit également être enregistré sur la vidéo en DVD.
- dts est une marque déposée de la société américaine Digital Theater Systems, Inc.

## Réglage du lecteur de DVD

Vous pouvez régler par avance les préférences de langue pour les voix, les sous-titres et l'affichage du menu utilisées pendant la lecture du DVD. L'affichage optionnel de l'indication de langues multiples, les restrictions de visualisation et d'autres fonctions sont également réglables.

1 Effleurez **NEXT** dans l'écran d'opération DVD.

2 Effleurez **SET** .

3 Effleurez **SETUP** .

- L'écran SET UP est affiché.

4 Effleurez le bouton tactile approprié pour passer à la page suivante et effectuer les réglages.

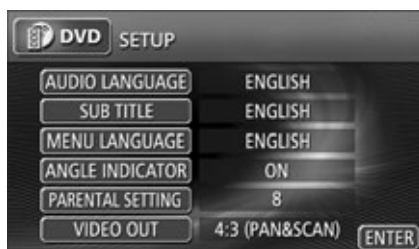

# Mode d'emploi du lecteur DVD

Bouton tactile	Fonction	Page
<b>AUDIO LANGUAGE</b>	Définit la langue audio pour la lecture de la vidéo.	Voir ci-dessous
<b>SUB TITLE</b>	Définit la langue des sous-titres pour la lecture de la vidéo.	Page suivante
<b>MENU LANGUAGE</b>	Définit la langue des menus affichés.	Page 120
<b>ANGLE INDICATOR</b>	Définit l'affichage de l'indicateur d'angles multiples.	Page 121
<b>PARENTAL SETTING</b>	Restreint les types de DVD qui peuvent être lus.	Page 122
<b>VIDEO OUT</b>	Définit la taille de l'écran.	Page 123

## Définition de la langue audio

Vous pouvez sélectionner la langue de votre choix pour la lecture de la vidéo.

1 Effleurez **AUDIO LANGUAGE** dans l'écran SETUP.

2 Effleurez la langue de votre choix.

- Effleurez **OTHER** pour définir une autre langue que celle affichée à l'écran.



## Saisie d'un code

1 Effleurez **OTHER** dans l'écran de réglage AUDIO LANGUAGE (LANGUAGE AUDIO).

2 Saisie d'un code de langue.

- Pour les codes de langue, voir "Tableau des codes de langue" à la page 125.



3 Effleurez **ENTER**.



Une fois les réglages changés dans l'écran SETUP, le DVD est arrêté en appuyant sur l'un des boutons de changement d'écran ( **AUDIO** ou **VOL** ) sans effleurer **ENTER**. Effleurez **▶** dans l'écran d'opération pour reprendre la lecture. (Voir page 108)

## Définitions de la langue des sous-titres

Vous pouvez sélectionner les sous-titres de votre choix pour la lecture de la vidéo.

1 Effleurez **SUB TITLE** dans l'écran SET UP (CONFIGURATION).

2 Effleurez la langue de votre choix.

- Effleurez **OTHER** pour définir une autre langue que celle affichée à l'écran.



### Saisie d'un code

1 Effleurez **OTHER** dans l'écran de réglage SUB TITLE (SOUS-TITRE).

2 Saisie d'un code de langue.

- Pour les codes de langue, voir "Tableau des codes de langue" à la page 125.

3 Effleurez **ENTER**.



Le changement de langue est impossible si la langue sélectionnée n'est pas enregistrée sur le disque.

# Mode d'emploi du lecteur DVD

## Définitions de la langue de menu

Permet de sélectionner la langue de votre choix pour le menu parmi celles enregistrées sur le disque.

1 Effleurez **MENU LANGUAGE** dans l'écran SETUP.

2 Effleurez la langue de votre choix.

- Effleurez **OTHER** pour définir une autre langue que celle affichée à l'écran.



## Saisie d'un code

1 Effleurez **OTHER** dans l'écran de réglage MENU LANGUAGE (LANGUE DE MENU).

2 Saisie d'un code de langue.

- Pour les codes de langue, voir "Tableau des codes de langue" à la page 125.



3 Effleurez **ENTER**.



Le changement de langue est impossible si la langue sélectionnée n'est pas enregistrée sur le disque.



## Définition de l'affichage de l'indicateur d'angles multiples (indicateur de sélection d'angle)

Vous pouvez choisir d'afficher ou non l'indicateur d'angles multiples pendant la lecture de la vidéo.

Indicateur d'angles multiples



1 Effleurez **ANGLE INDICATOR** dans l'écran SETUP.

- Effleurez les boutons de changement entre le mode "ON" et "OFF".

2 Effleurez **ENTER**.

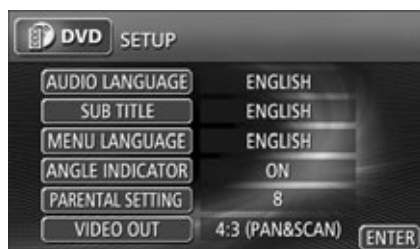

Le réglage de l'affichage d'indicateur d'angles multiples sur "ON" affiche l'indicateur dans le coin supérieur droit de l'écran lorsque les angles multiples sont disponibles sur le disque.

# Mode d'emploi du lecteur DVD

## Définition des restrictions de visualisation

Cette fonction permet de définir des restrictions de visualisation afin que les enfants ne puissent pas accéder aux disques dont le contenu est violent ou réservé aux adultes. Vous pouvez régler les restrictions de visualisation à différents niveaux pour correspondre aux cotations de restriction.

1 Effleurez **PARENTAL SETTING** dans l'écran SETUP.

2 Entrez un mot de passe en effleurant un chiffre à la fois.

3 Effleurez **ENTER**.

4 Effleurez le niveau de restriction de votre choix.

5 Effleurez **ENTER**.



ATTENTION

- Il est impossible de définir une restriction de visualisation pour les disques qui ne comportent aucun niveau de restriction de visualisation enregistré.
- N'oubliez pas d'entrer un numéro de code d'accès. Sinon, vous ne pourrez pas définir de restriction de visualisation.
- Le code personnel indiqué dans la section supérieure est affiché sous la forme [----] avant qu'un code personnel soit défini.
- Une fois le code d'accès défini, il devient nécessaire pour les utilisations suivantes de cette fonction. N'oubliez pas le code d'accès. Si vous l'oubliez, vous pouvez rétablir le réglage par défaut (pas de code d'accès défini) en effleurant **CLEAR** à 10 reprises.
- Les niveaux de restriction de visualisation sont classés selon 3 types.
  - Niveau 1 . . . . . Lit uniquement les logiciels DVD destinés aux enfants. (La lecture de logiciel DVD destiné à tous publics et aux adultes est interdite.)
  - Niveaux 2 à 7 . . . Lit uniquement les logiciels DVD destinés aux enfants et à tous publics. (La lecture de logiciel DVD destiné aux adultes est interdite.)
  - Niveau 8 . . . . . Lit tous les logiciels DVD. (Réglage d'usine)

## Changement de sortie vidéo

### 1 Effleurez **VIDEO OUT** dans l'écran SETUP.

- Chaque fois que le bouton est effleuré, la taille de l'écran change dans l'ordre indiqué ci-dessous.

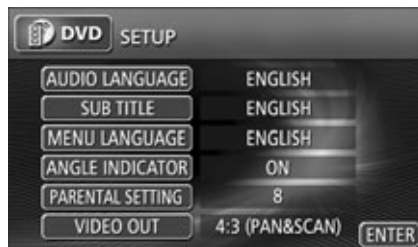
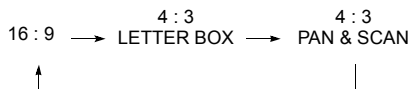

#### ● 16 : 9

La vidéo est affichée en largeur normale. Les logiciels DVD enregistrés en 4 : 3 sont affichés avec des bords noirs à gauche et à droite ou sont étendus vers la gauche et la droite.

#### ● 4 : 3 (letter box)

La vidéo est affichée avec des bords noirs en haut et en bas.

Les logiciels DVD enregistrés en 4 : 3 sont affichés exactement à la taille de l'écran (4 : 3).

#### ● 4 : 3 (pan & scan)

La vidéo est affichée avec les bords droit et gauche coupés. Les logiciels DVD enregistrés en 4 : 3 sont affichés exactement à la taille de l'écran (4 : 3).

### 2 Effleurez **ENTER** .



Lorsqu'un autre écran, de siège arrière par exemple, est utilisé, la taille de la vidéo affichée sur l'écran de siège arrière varie selon la taille de sortie vidéo définie par la platine (à l'avant).



La visualisation à titre privé des images à l'aide d'un écran large ne pose de pas de problèmes, sur un plan légal. Toutefois, si les images sont compressées ou agrandies pour visualisation à des fins publiques ou commerciales, ceci peut constituer une infraction des droits des créateurs de ces images protégées par les lois sur le copyright applicables. Soyez prudent !

# Mode d'emploi du lecteur DVD

## Réglage de la lecture individuelle d'un DVD sur moniteur

Lorsqu'un moniteur – en option - est connecté à l'arrière, l'écran de l'appareil peut passer en AUDIO SOURCE ou en écran du système de navigation tandis que le moniteur arrière continue de lire le DVD.

- 1 Appuyez sur **MENU** .
- 2 Effleurez **INFO.** dans l'écran MENU.



- 3 Effleurez **AV SELECTOR** .



- 4 Effleurez **ON** ou **OFF** pour DVD PLAY.

- **ON** : Si l'écran est passé en AUDIO SOURCE ou en écran du système de navigation, le moniteur arrière en option continue de lire le DVD. (Le moniteur arrière en option continue également de lire le TV/MAGNÉSCOPE au cours de la lecture du TV/ MAGNÉSCOPE.)

**OFF** : La vidéo est la même que celle affichée sur l'écran de l'appareil.

- 5 Effleurez **ENTER** .



Si la source de l'appareil est réglée sur TV/magnétoscope, l'écran arrière affiche également TV/magnétoscope, même si **ON** est sélectionné pour DVD PLAY.

## Tableau des codes de langue

Ces codes servent à spécifier la langue pour les pistes audio, les sous-titres et l'affichage des menus à l'écran.

Code d'entrée	Langue
1001	Japonais
0514	Anglais
0618	Français
0405	Allemand
0920	Italien
0519	Espagnol
1412	Hollandais
1821	Russe
2608	Chinois
1115	Coréen
0512	Grec
0101	Afar
0102	Abkhazien
0106	Afrikaans
0113	Amharique
0118	Arabe
0119	Assamese
0125	Aymara
0126	Azerbaïjani
0201	Bachkir
0205	Biélorusse
0207	Bulgare
0208	Bihari
0209	Bislama
0214	Bengali
0215	Tibétain
0218	Breton
0301	Catalan
0315	Corse
0319	Tchèque
0325	Gallois
0401	Danois
0426	Bhutani
0515	Esperanto
0520	Estonien
0521	Basque
0601	Perse
0609	Finnois
0610	Fiji
0615	Féroïen
0625	Frison
0701	Irlandais
0704	Écossais - Gaélique
0712	Galicien
0714	Guarani
0721	Gujarâti

Code d'entrée	Langue
0801	Hausa
0809	Hindi
0818	Croate
0821	Hongrois
0825	Arménien
0901	Interlingua
0905	Interlingue
0911	Inupiak
0914	Indonésien
0919	Islandais
0923	Hébreu
1009	Yiddish
1023	Javanais
1101	Géorgien
1111	Kazakh
1112	Groenlandais
1113	Cambodgien
1114	Kannada
1119	Kashmiri
1121	Kurde
1125	Kirghiz
1201	Latin
1214	Lingala
1215	Laotien
1220	Lithuanien
1222	Latvien
1307	Malagasy
1309	Maori
1311	Macédonien
1312	Malayalam
1314	Mongolien
1315	Moldave
1318	Marathi
1319	Malais
1320	Maltais
1325	Birman
1401	Nauru
1405	Népal
1415	Norvégien
1503	Occitan
1513	Oromo
1518	Oriya
1601	Panjabi
1612	Polonais
1619	Pashto
1620	Portugais

Code d'entrée	Langue
1721	Quechua
1813	Rhétoroman
1814	Kirundi
1815	Roumain
1823	Kinyarwanda
1901	Sanskrit
1904	Sindhi
1907	Sangho
1908	Serbo-croate
1909	Cingalais
1911	Slovaque
1912	Slovène
1913	Samoen
1914	Shona
1915	Somali
1917	Albanien
1918	Serbe
1919	Siswati
1920	Sesotho
1921	Soudanais
1922	Suédois
1923	Swahili
2001	Tamil
2005	Telugu
2007	Tadjik
2008	Thaïlandais
2009	Tigrinya
2011	Turkmène
2012	Tagalog
2014	Setswana
2015	Tonga
2018	Turc
2019	Tsonga
2020	Tatar
2023	Twi
2111	Ukrainien
2118	Urdu
2126	Uzbek
2209	Vietnamien
2215	Volapük
2315	Wolof
2408	Xhosa
2515	Yoruba
2621	Zoulou

# 1. Utilisation du magnétoscope

Vous pouvez lire des cassettes vidéo en raccordant une platine de magnétoscope disponible dans le commerce. Pour des raisons de sécurité, les vidéos ne peuvent être lues que lorsque le contacteur d'allumage est en position ON ou ACC et que le véhicule est à l'arrêt complet avec le frein à main serré. (Si le mode Magnétoscope est activé lorsque le véhicule roule, seul l'audio est lu. Si un moniteur arrière en option est connecté, la vidéo s'affiche uniquement sur ce moniteur arrière.)

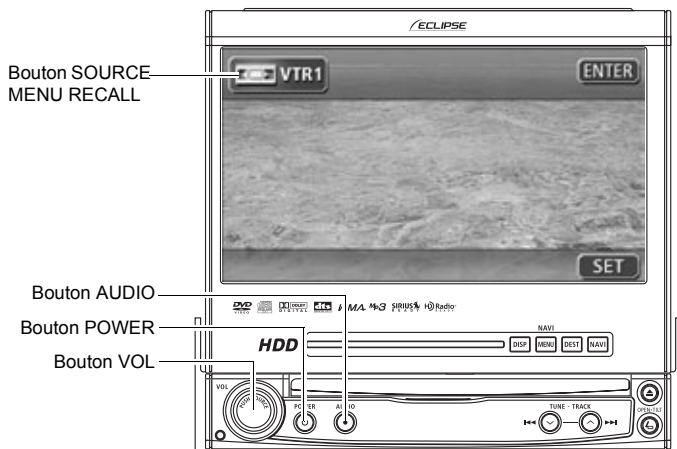

## Visualisation avec le magnétoscope

1 Appuyez sur **VOL** ou effleurez le bouton SOURCE MENU RECALL.

2 Effleurez **VTR1**.

- L'écran VTR (magnétoscope) est affiché.
- Appuyez sur **AUDIO** ou effleurez l'écran pour afficher l'écran d'opération du magnétoscope.

## Passage à l'écran de réglage du magnétoscope

Passez à l'écran de réglage du magnétoscope en mode Magnétoscope pour effectuer les opérations suivantes.

- Pour régler la qualité sonore (EQ (ÉGAL), POS, etc.)
- Pour changer de mode d'écran (mode large)

1 Effleurez **SET**.

- Effleurez **↶BACK** pour revenir à l'écran d'opération du magnétoscope.

## Arrêt du mode Magnétoscope

1 Appuyez sur **⏻**.

- Appuyez encore sur **⏻** pour reprendre la lecture.
- Appuyez sur **VOL** puis effleurez **VTR1** pour reprendre la lecture de la vidéo qui était en cours de lecture avant de couper l'alimentation.



- Une fois l'écran d'opération du magnétoscope sélectionné, des boutons tactiles sont affichés pendant environ 6 secondes. Appuyez sur **AUDIO** pour les afficher encore.
- Vous pouvez afficher l'écran d'opération du magnétoscope en effleurant l'écran, même lorsque le magnétoscope fonctionne.
- Il est possible que l'image ne soit pas affichée correctement, en fonction des appareils raccordés.

## Utilisation de la TV

L'appareil peut être utilisé comme TV si un tuner TV (vendu séparément) est connecté à l'appareil. Pour des raisons de sécurité, la TV ne peut être regardée que lorsque le contacteur d'allumage est en position ON ou ACC et que le véhicule est à l'arrêt complet avec le frein à main serré. Si vous sélectionnez le mode TV alors que le véhicule roule ou que l'écran est fermé, seul le son sortira.

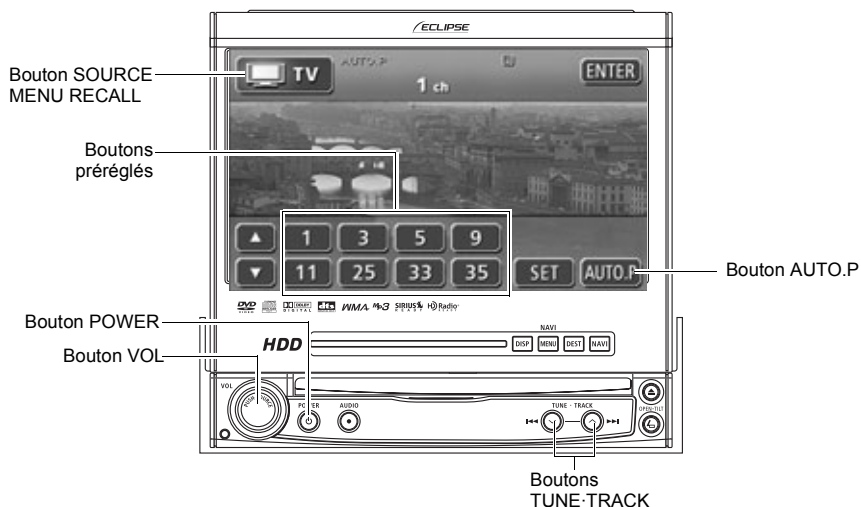

### Regarder la TV

- 1 Appuyez sur **VOL** ou effleurez le bouton SOURCE MENU RECALL.
- 2 Effleurez **TV**.



## Sélection des chaînes

### Sélection manuelle

1 Appuyez sur **▶▶ ▲** / **▲** ou sur **◀◀ ▼** / **▼**.

- Une pression sur le bouton vous fait passer d'une chaîne à l'autre dans l'ordre croissant ou décroissant.

**▶▶ ▲** / **▲** (haut) : Pour passer à la chaîne supérieure

**◀◀ ▼** / **▼** (bas) : Pour passer à la chaîne inférieure

### Sélection automatique

1 Maintenez **▶▶ ▲** / **▲** ou **◀◀ ▼** / **▼** enfoncé jusqu'à ce qu'un bip retentisse.

- La chaîne la plus proche de la chaîne en cours d'émission est automatiquement recherchée, et la recherche s'interrompt lorsque la chaîne est reçue. Pour arrêter la recherche avant de trouver la chaîne, appuyez encore sur le bouton.

### Sélection à l'aide des boutons préréglés

1 Effleurez un bouton préréglé pour lequel une chaîne est déjà enregistrée.

- Voir "**Enregistrement des chaînes**" à la page suivante pour plus d'informations.



Une fois l'écran d'opération de la TV sélectionné, des boutons tactiles sont affichés pendant environ 6 secondes. Effleurez l'écran pour les afficher de nouveau.

# Utilisation de la TV

## Enregistrement des chaînes

Deux modes permettent d'enregistrer des chaînes : manuel et AUTO.P. Ces deux modes fonctionnent indépendamment.

### Enregistrement manuel

Vérifiez que "AUTO.P" n'est pas affiché dans la partie supérieure de l'écran.

- Dans l'affirmative, effleurez **AUTO.P** pour passer en manuel.

1 Utilisez le réglage manuel ou le réglage automatique pour sélectionner la chaîne à enregistrer.

2 Choisissez un bouton pré-réglé et effleurez-le jusqu'à ce qu'un bip retentisse.

- La chaîne est réglée. Effleurez le bouton pré-réglé pour la chaîne sélectionnée.



### Enregistrement avec AUTO.P

1 Effleurez **AUTO.P** jusqu'à ce qu'un bip retentisse.

- La fonction AUTO.P est activée et commence automatiquement à sélectionner des chaînes. Vous entendez un bip une fois la sélection automatique des chaînes terminée. Effleurez **AUTO.P** une fois de plus pour retourner aux chaînes enregistrées à l'origine.

### Changement des stations enregistrées par AUTO.P

1 Utilisez le réglage manuel ou le réglage automatique pour sélectionner la chaîne à enregistrer.

2 Effleurez le bouton pré-réglé favori jusqu'à ce qu'un bip retentisse.

## À propos de AUTO.P

Étant donné que la fonction AUTO.P peut être utilisée pour enregistrer temporairement des chaînes pour les boutons préréglés, les chaînes enregistrées manuellement restent en mémoire même lors de l'utilisation d'AUTO.P. L'enregistrement manuel des chaînes utilisées régulièrement permet de les rétablir même après l'utilisation de la fonction AUTO.P, après un trajet par exemple.

Effleurez **AUTO.P** lorsque la fonction AUTO.P est exécutée ou après son utilisation pour rétablir les mémoires préréglées selon leurs réglages précédents. (Les chaînes enregistrées avec AUTO.P sont supprimées) Le schéma ci-dessous indique comment passer de la fonction AUTO.P à la fonction manuelle.

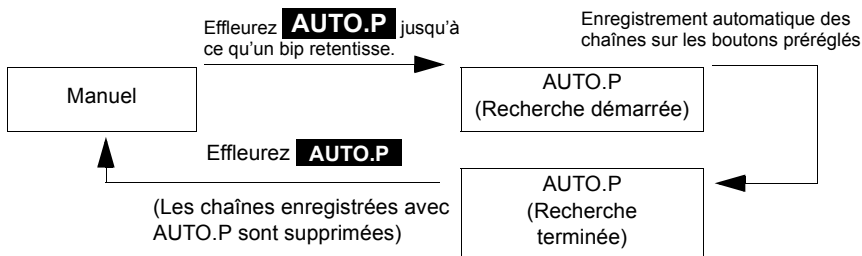

- Il est possible que AUTO.P ne reçoive pas automatiquement les chaînes si les ondes TV sont faibles dans la zone.
- Une fréquence enregistrée à l'aide du bouton de réglage peut ne pas correspondre à la chaîne enregistrée avec AUTO.P même si le signal est reçu à partir de la même station.
- En raison des conditions de réception des ondes TV, les chaînes enregistrées peuvent être différentes même si le bouton AUTO.P est actionné de façon répétitive au même endroit.
- Huit chaînes au maximum avec une bonne réception du signal sont automatiquement enregistrées par ordre de chaîne (de bas en haut).
- Lorsque moins de huit chaînes pouvant être reçues sont trouvées, aucun enregistrement n'est effectué sur les boutons préréglés restants.

## Utilisation de la TV

### Permutation de la diffusion vocale en multiplex

Lorsque la diffusion vocale en multiplex est reçue, les voix principales ainsi que les voix secondaires peuvent être permutées.

1 Effleurez **SET** .

2 Effleurez **FUNC** .

3 Effleurez **M/S** .

- Chaque fois que vous effleurez **M/S** la diffusion d'émissions sonores en multiplex change et passe de MAIN à Sub.



### Pour arrêter le mode TV

1 Appuyez sur **⏻** .

- En appuyant une fois de plus sur **⏻** la chaîne s'allumera et reprendra la réception de la chaîne reçue avant qu'elle ne fut éteinte.

# 1. Avant de régler la qualité sonore

## Fonctions disponibles lorsque le décodeur/la matrice AV 5.1 canaux est connecté

Le tableau ci-après indique les plus fins réglages audio qui peuvent être effectués lorsque le décodeur/la matrice AV 5.1 canaux est connecté.

Option		Fonction	Page
Égaliseur paramétrique		Effectue un réglage de l'égaliseur paramétrique à 5 bandes sur chaque canal (avant, arrière, central) ainsi qu'un réglage à 1 bande sur le woofer pour un réglage total à 16 bandes.	141
POSITION		La localisation du son est réglable en fonction du nombre et de la position des passagers afin d'obtenir des effets acoustiques optimaux.	146
FADER/BALANCE		La balance gauche/droite/avant/arrière est réglable.	147
Réglages des haut-parleurs	Système de haut-parleurs	Les réglages peuvent être effectués en fonction du système de haut-parleurs connecté (enceinte acoustique à 1 voie munie de 4 haut-parleurs ou une enceinte à 3 voies à l'avant).	153
	Alignement temporel	Le délai d'attente et le niveau sonore de chaque haut-parleur peuvent être réglés afin de corriger toute phase discordante dans la qualité sonore provenant de la position d'écoute.	154
	Crossover	Attribue des bandes de fréquences spécifiques à chaque haut-parleur pour une intégration sonore améliorée.	157
	Niveau du sub woofer	Lorsqu'un sub woofer est branché, vous pouvez définir votre niveau de sortie audio préféré.	159
	Phase du sub woofer	La fusion des sons entre les haut-parleurs avant et arrière et le sub woofer peut être améliorée en sélectionnant la phase. Changer de phase permet aux haut-parleurs de travailler en totale harmonie.	160
	Niveau du haut-parleur	Règle la sortie de la bande de fréquences pour correspondre à la taille des hauts-parleurs connecté à l'appareil.	161
	Taille du haut-parleur	Règle la taille du haut-parleur.	162
Réglages du système surround	Dolby Pro Logic II	Offre un son d'ambiance en passant d'un son 2 stéréo canaux à un son 5.1 canaux.	149
	COMPRESSION	Règle la gamme dynamique (différence entre le signal audio inférieur et supérieur).	152
	Largeur centrale	Lorsque le système Dolby Pro Logic II est réglé sur Music et que le haut-parleur central est réglé sur LARGE ou SMALL, le son du haut-parleur central se répartit sur les haut-parleurs gauche et droite.	151
	Niveau central	Règle le niveau de sortie du haut-parleur central.	150
	Niveau arrière	Règle le niveau de sortie du haut-parleur arrière.	150

# Avant de régler la qualité sonore

Option	Fonction	Page
Harmoniseur	Lorsque les sons d'origine sont convertis au format MP3/WMA, les gammes de fréquences non perceptibles en temps normal par l'oreille humaine sont compressées. L'harmoniseur peut être utilisé pour lire ces sons compressés au plus proche de leur forme d'origine : il est ainsi possible d'apprécier un son net et puissant.	148
Intensité	La commande de l'intensité peut être mise en marche sur le renforcement des fréquences basses et hautes à des niveaux de volume bas. L'intensité sonore compense la faiblesse apparente des fréquences hautes et graves à bas volume en augmentant les niveaux des graves et des aigus.	148
Personnalisations E-iSERV des effets sonores	Permet de télécharger les données de réglage du son - à partir du site Web ECLIPSE (E-iSERV) - qui correspondent à l'intérieur du véhicule et l'enregistre dans l'appareil.	138

## À propos de l'égaliseur paramétrique

Une variété de matériaux est utilisée à l'intérieur du véhicule pour la fabrication des sièges et des fenêtres. Ces matériaux absorbent et réfléchissent des sonorités dans différentes directions. L'égaliseur paramétrique vous permet de régler les crêtes et les creux des caractéristiques de fréquence à l'intérieur du véhicule pour compenser ces différences.

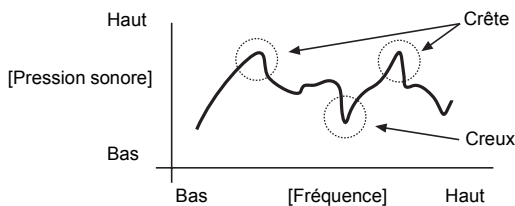

Un "égaliseur" est une fonction qui corrige ces crêtes et ces creux afin d'aplanir les caractéristiques de fréquences. Toutefois, avec un égaliseur graphique normal, la fréquence médiane ainsi que le Q (netteté et bande passante) sont fixés de sorte que, lorsque les bandes voisines sont corrigées, la quantité de distorsion dans les caractéristiques des crêtes et des creux qui peuvent être corrigés est limitée. Un "égaliseur paramétrique" vous permet de régler la fréquence médiane, Q (netteté et bande passante) et de gagner en niveaux variables de sorte que vous pouvez effectuer des réglages fins sur des zones de points de la bande de fréquences.

[Caractéristiques de l'égaliseur paramétrique]

1. La fréquence médiane peut varier.

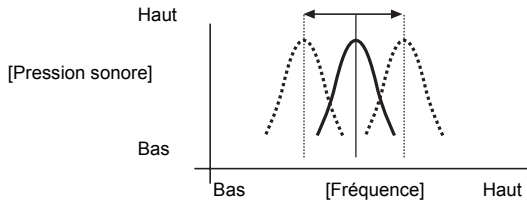

2. Le gain peut varier.

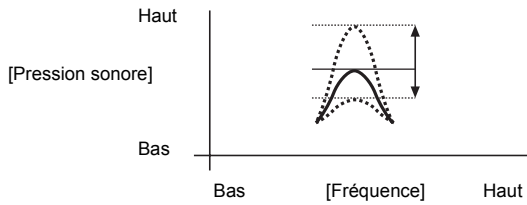

3. Q (netteté/bande passante) peut varier.

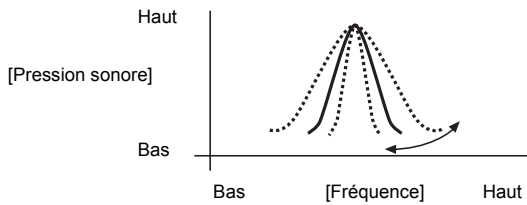

# Avant de régler la qualité sonore

## À propos de l'alignement temporel

Avec des chaînes haute fidélité pour véhicule, la position de l'installation des haut-parleurs et la position de l'auditeur signifient que les distances entre l'auditeur et les haut-parleurs gauche et droit sont presque toujours différentes. Ces différences de distance de l'auditeur vers chaque haut-parleur, à tour de rôle, signifie que le temps pris par le son pour atteindre l'auditeur diffère d'un haut-parleur à l'autre. Résultat : les phases de chaque haut-parleur (polarisations) deviennent discordantes et le son perd de son naturel comme si l'étage audio n'était pas assez étendu. La fonction "alignement temporel" corrige le temps pris par les ondes sonores pour atteindre l'auditeur afin de régler la phase optimale pour la position de l'auditeur. Ce qui rend le son plus étendu comme si on l'écoutait sur un étage audio.

La méthode de réglage de base implique la mesure des distances réelles vers chaque haut-parleur et le calcul des différences en distance par rapport au haut-parleur le plus éloigné afin de dériver le retard du son provenant de chaque haut-parleur.

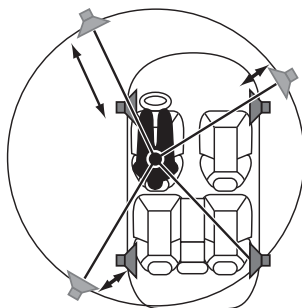



## À propos du crossover

La bande de fréquences enregistrée par le support audio, des CD par exemple, est une gamme assez étendue allant de 20 Hz à 20 kHz, et il est difficile pour un seul haut-parleur de pouvoir lire toutes les fréquences d'une telle gamme.

Pour ces raisons, plusieurs haut-parleurs dotés de différentes bandes de fréquences (aigus, médiums et graves par exemple) peuvent être attribués à chaque haut-parleur pour que les gammes de fréquences étendues puissent être lues. La fonction "Crossover" est utilisée pour attribuer des gammes de fréquences à lire par chaque haut-parleur en accord avec les enceintes acoustiques installées. Ceci pour obtenir un niveau de performance maximum des haut-parleurs et fournir les caractéristiques de fréquences les plus stables.

La fonction crossover comprend un filtre passe-haut (HPF) pour la lecture des aigus et un filtre passe-bas (LPF) pour la lecture des graves. De plus, les filtres HPF et LPF sont utilisés en association pour permettre la lecture de sons dans la gamme des médians.

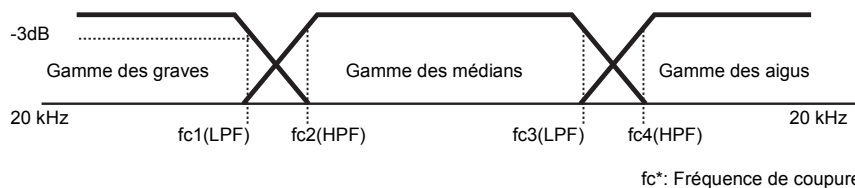

Par exemple, lors du réglage du HPF, les fréquences inférieures à la fréquence spécifiée sont progressivement amorties au lieu de ne pas être du tout lues. La fonction de réglage "pente" est la fonction utilisée pour régler ces caractéristiques d'amortissement. Les caractéristiques de pente d'un filtre sont tels qu'avec des valeurs de pente plus large (12 dB/oct, par exemple), la pente devient plus forte et donc la quantité de sonorités mélangés aux bandes voisines devient moins importante de sorte que seule la bande cible est lue. Toutefois, cela provoque également la fusion de sons entre les haut-parleurs, ce qui appauvrit le son et peut entraîner une plus grande distorsion.

- La fonction crossover est un filtre qui attribue des bandes de fréquences spécifiées.
- Un filtre passe-haut (HPF) est un filtre qui coupe les fréquences inférieures à celles spécifiées (gamme des graves) et permet aux fréquences plus hautes (gamme des aigus) de passer à travers.
- Un filtre passe-bas (LPH) est un filtre qui coupe les fréquences supérieures à celles spécifiées (gamme des aigus) et permet aux fréquences plus basses (gamme des graves) de passer à travers.
- La pente est le niveau de signal auquel les fréquences qui sont à un octave supérieur ou un octave inférieur sont amorties.

Plus la valeur de pente est étendue, plus la pente est grande. Lorsque "PASS" est sélectionné, la pente est éliminée (le son ne passe pas à travers les filtres) ; la fonction crossover n'a ainsi aucun effet.

# Avant de régler la qualité sonore

## Personnalisations E-iSERV des effets sonores

L'égaliseur paramétrique, l'alignement temporel et les réglages du crossover peuvent être réglés à l'aide de ce dispositif ou encore en allant sur le site Web E-iSERV.

### À propos de l'égaliseur paramétrique automatique

Cette fonction peut être utilisée pour corriger de façon automatique la distorsion des caractéristiques (crêtes et creux) des fréquences basés sur les résultats de mesure des caractéristiques des fréquences à l'intérieur du véhicule.

Les étapes qui suivent expliquent comment corriger automatiquement l'égaliseur paramétrique.

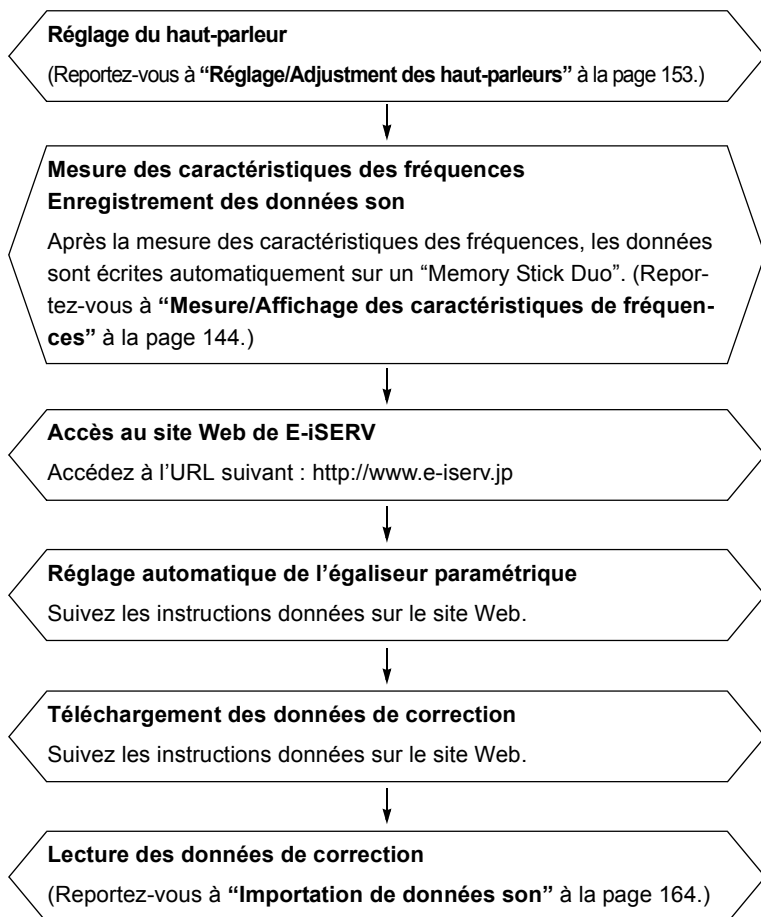

## 2. Réglage de la qualité sonore

La qualité sonore peut être réglée dans tous les écrans d'opération audio.

### Affichage de l'écran de réglage sonore

#### 1 Effleurez **SOUND**.

- Effleurez **SET** dans l'écran d'opération du magnétoscope, ou **NEXT** dans l'écran d'opération du DVD, suivi de **SET** pour afficher le bouton **SOUND**.



- Effleurez l'un des boutons suivants situés sur l'écran de réglage du son pour afficher l'écran de réglage correspondant.

#### ● Écran de réglage sonore



#### ● Écran de réglage de l'égaliseur



#### ● Écran de réglage de la position



**PEQ**

**POS**

**SETTING**

**FADER BALANCE**

- Écran de réglage de l'équilibreur/balance
- Écran de réglages (voir page suivante)

# Réglage de la qualité sonore

● Écran de réglage



**SP LEVEL**

● Écran de réglage du niveau des haut-parleurs



**SP SETTING**

● Écran de réglage de l'alignement temporel

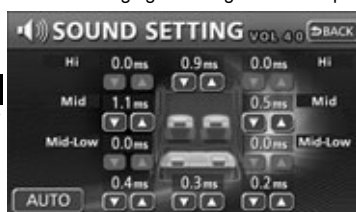

**X-OVER**

● Écran de réglage du crossover



## Réglage PEQ (égaliseur paramétrique)

Si le décodeur/la matrice AV 5.1 canaux en option est connecté, alors l'égaliseur paramétrique peut être utilisé pour effectuer un réglage à 5 bandes de chacun des canaux (avant, central et arrière) ainsi qu'un réglage à 1 bande du woofer pour un réglage total à 16 bandes. Chaque bande peut être réglée sur les fréquences médianes suivantes :

Canal	Bande	Fréquence réglable (Hz)
Avant Central Arrière	1 à 5	20, 25, 31,5, 40, 50, 63, 80, 100, 125, 160, 250, 315, 500, 630, 1 k, 1,25 k, 2 k, 2,5 k, 3,15 k, 4 k, 5 k, 6,3 k, 8 k, 10 k, 12,5 k, 16 k, 20 k
WOOFER	1	20, 25, 31,5, 40, 50, 63, 80, 100, 125, 160, 250



Il n'est pas possible de régler plus d'une bande dans le même canal vers la même fréquence médiane. Soit vous modifiez la fréquence médiane de la bande en cours, soit vous modifiez la fréquence centrale d'une autre bande.

# Réglage de la qualité sonore

## Réglage/Enregistrement d'un PEQ

1 Effleurez **PEQ** sur l'écran de réglage sonore.

2 Effleurez **FRONT**, **REAR**, **CENTER** ou **WOOFER** pour sélectionner le canal à régler.

3 Effleurez **BAND** pour sélectionner la bande à régler.

- Chaque fois que vous effleurez **BAND** la bande changera dans l'ordre indiqué ci-après.

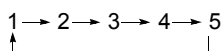

4 Effleurez **◀** ou **▶** pour que **FREQ** sélectionne la fréquence à régler.

- **▶** : Augmente la fréquence
- **◀** : Diminue la fréquence

5 Effleurez **▲** ou **▼** pour que **LEVEL** règle le niveau de fréquence.

- Le niveau de fréquence peut être réglé de -10 dB à 10 dB (en unités d'un)

- **▲** : Augmente le niveau
- **▼** : Baisse le niveau



Le graphique se trouvant au centre de l'écran est affiché lors de la mesure des caractéristiques de fréquences. Pour de plus amples informations, reportez-vous à **“Mesure/Affichage des caractéristiques de fréquences”** à la page 144.

6 Effleurez **Q** pour sélectionner le modèle de courbe Q.

- Chaque fois que le bouton est effleuré, le modèle de courbe Q changera dans l'ordre indiqué ci-dessous.

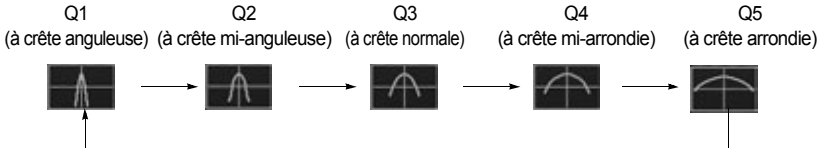

7 Répétez les étapes 2 via 6 pour modifier le réglage de chaque canal et bande.

- Il n'est pas possible de régler plus d'une bande dans le même canal vers la même fréquence médiane.

8 Effleurez le bouton à utiliser pour enregistrer ( **EQ1** à **EQ5** ) jusqu'à ce qu'un bip retentisse.

- Enregistrez les réglages du PEQ, de l'alignement temporel, du crossover et du niveau des haut-parleurs pour une utilisation future.
- Effleurez **← BACK** une fois les réglages effectués. Les réglages du mode PEQ sont enregistrés et le système revient à l'écran d'opération précédent.



# Réglage de la qualité sonore

## Sélection d'un modèle PEQ dans la mémoire

1 Effleurez un bouton dans **EQ1** à **EQ5**.

- Le modèle préréglé enregistré en mémoire sera rappelé.
- Effleurez **BACK** une fois les réglages effectués. Les réglages du mode PEQ sont enregistrés et le système revient à l'écran d'opération précédent.



## Mesure/Affichage des caractéristiques de fréquences

Les caractéristiques de fréquences à l'intérieur du véhicule peuvent être mesurées et affichées à l'écran. Le résultat de la mesure peut servir de référence lors du réglage de l'égalisateur paramétrique. Ces mesures sont également nécessaires pour corriger automatiquement les réglages de l'égaliseur paramétrique utilisant des personnalisations E-ISERV pour effets sonores.

1 Branchez le microphone accessoire avec un décodeur/la matrice AV 5.1 canaux en option.

- Alignez le microphone avec la position acoustique réelle et fixez-le à l'appuie-tête ou autre appareil fixe approprié. (Fixez le microphone à l'aide d'un ruban ou d'une ficelle.)

## Mesurer tous les canaux simultanément

2 Effleurez **MEASURE** brièvement (moins d'1 seconde).

- Une fois le bouton effleuré, un compte à rebours de 10 secondes commence. Quittez le véhicule pendant ce temps.
- Un bruit rose sera émis des haut-parleurs et la mesure des caractéristiques de fréquences commencera.
- Lorsque la mesure est terminée, ses résultats s'affichent à l'écran.





- Effleurez **CANCEL** pour annuler la mesure.

## Mesurer chaque canal séparément

- 2 Insérez le "Memory Stick Duo".
- 3 Effleurez **MEASURE** pendant plus de deux secondes jusqu'à ce qu'un bip retentisse.

- Une fois le bouton effleuré, un compte à rebours de 10 secondes commence. Quittez le véhicule pendant ce temps.
- Un bruit rose sera émis des haut-parleurs et la mesure des caractéristiques de fréquences commencera.
- Lorsque la mesure est terminée, ses résultats s'affichent à l'écran. Pour afficher les résultats de la mesure pour chaque canal, sélectionnez le canal souhaité.
- Les mesures peuvent être écrites sur un "Memory Stick Duo" et corrigées automatiquement avec l'aide du site Web E-iSERV.
- Effleurez **CANCEL** pour annuler la mesure.



Comme cette fonction a été conçue pour faciliter la mesure des caractéristiques de fréquences, de petites erreurs peuvent apparaître dans les données de mesure, dans certaines circonstances. Les mesures obtenues ne sont pas équivalentes aux mesures précises qui peuvent être réalisées par des instruments de mesure professionnels.



- Fermez toutes les portes et fenêtres pendant les mesures.
- Les données son écrites sur le "Memory Stick Duo" comme indiqué ci-après:

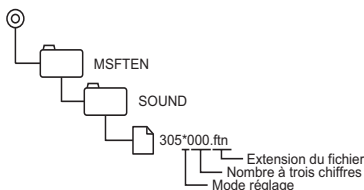

- Les dossiers et fichiers requis pour les personnalisations E-iSERV des effets sonores sont créés automatiquement lorsque les données sont écrites sur le "Memory Stick Duo".
- Sélectionnez un fichier dans [MSFTEN] - [SOUND] lors du téléchargement des données son vers le site Web E-iSERV.

# Réglage de la qualité sonore

## Réglage du POS (Sélecteur de positionnement)

La localisation du son est réglable en fonction du nombre et de la position des passagers afin d'obtenir des effets acoustiques optimaux.

Vous pouvez régler la localisation du son pour un siège en effleurant simplement un bouton.

1 Effleurez **POS** sur l'écran de réglage sonore.

2 Effleurez l'une des images des sièges affichées sur l'écran de réglage POSITION pour changer la localisation du son pour ce siège.

- La position sélectionnée est indiquée dans le cadre jaune. Effleurez encore le siège pour annuler la sélection. Vous pouvez définir les quatre positions indiquées dans le tableau ci-après.
- Effleurez **OFF** pour annuler tous les réglages.
- Effleurez **↩ BACK** une fois les réglages effectués. La position est enregistrée et le système revient à l'écran d'opération précédent.



Bouton tactile	Fonction	Bouton tactile	Fonction
	Acoustique optimisée pour le siège avant gauche		Acoustique optimisée pour les deux sièges avant
	Acoustique optimisée pour le siège avant droit		Acoustique optimisée pour les sièges arrière



- Vous ne pouvez pas régler le POS (Sélecteur de positionnement) en même temps que vous réglez la balance (page suivante).
- Ce produit est configuré pour les véhicules avec la conduite à gauche.

## Réglage de la balance

Vous pouvez régler la balance gauche/droite/avant/arrière de sorte que le son de tous les haut-parleurs arrive simultanément aux oreilles de l'auditeur.

- 1 Effleurez **FADER BALANCE** dans l'écran de réglage POSITION pour afficher l'écran de réglage de volume de la balance.



- 2 Effleurez l'écran au point de balance désiré.

- Pour affiner les réglages, effleurez ▲, ▼, ◀, ou ▶.
- Effleurez **CENTER** pour régler la balance de volume sur la position centrale.
- Effleurez **BACK** une fois les réglages effectués. La balance de volume est enregistrée et le système revient à l'écran d'opération précédent.
- Pour définir encore la position, effleurez **POS** et répétez les étapes ci-dessus.



- Vous ne pouvez pas régler la balance en même temps que vous réglez le POS (Sélecteur de positionnement) (page précédente).
- Effleurez et maintenez ▲, ▼, ◀ ou ▶ en affinant les réglages pour ajuster les valeurs de manière continue. Le réglage est verrouillé lorsqu'il atteint la valeur centrale et vous devez effleurer encore ▲, ▼, ◀ ou ▶ pour continuer le réglage.

# Réglage de la qualité sonore

## Réglage de LOUDNESS

L'audio est modulable pour corriger les basses et les aigus insuffisants en écoute à faible volume.

1 Effleurez **ON** ou **OFF** pour LOUDNESS.

- Le bouton tactile sélectionné devient bleu clair.



## Réglage de l'harmoniseur

Vous pouvez définir le niveau de renforcement de la qualité sonore pour régénérer les harmoniques, notamment la réverbération, la profondeur et la tonalité perdue en compression pour produire un son beaucoup plus limpide.

1 Effleurez **LOW**, **HI** ou **OFF** pour HARMONIZER.

- **LOW** : Faible niveau de correction
- **HI** : Niveau élevé de correction
- **OFF** : Aucune correction



## Réglage/Ajustement du système surround

Les technologies Dolby Digital (5.1 canaux), DTS (5.1 canaux), LPCM et Dolby Pro Logic II sont prises en charge lorsque le décodeur/la matrice AV 5.1 canaux est connecté. Écouter des disques enregistrés à l'aide de ces technologies permet à l'auditeur de jouir d'une qualité sonore comparable à celle d'un théâtre dans un laps de temps limité.

### Réglage du Dolby Pro Logic II

Dolby Pro Logic II livre un son enregistré en stéréo (2 canaux) pour une expérience d'écoute riche. Différents modes peuvent être sélectionnés pour différents types de supports.

1 Effleurez **SETTING** sur l'écran de réglage sonore.

2 Effleurez **MUSIC**, **MOVIE**, **4ch ST** ou **OFF** pour le Dolby Pro Logic II.

- Effleurez **BACK** une fois les réglages effectués. Les réglages du mode de réglage sonore sont enregistrés et le système revient à l'écran d'opération précédent.



Bouton	Efficacité
MUSIC	Sélectionne lors de la lecture d'un CD audio.
MOVIE	Sélectionne lors de la lecture d'un DVD ou d'une vidéo enregistrés en stéréo (2 canaux).
4ch ST	Sélectionne lorsque le son stéréo (2 canaux) est lu par 4 haut-parleurs (4 canaux).
OFF	Éteint le Dolby Pro Logic II.

# Réglage de la qualité sonore

## Réglage du CENTER LEVEL

Règle le niveau des sorties dialogues et musicale audible depuis le haut-parleur central.

1 Effleurez ▲ ou ▼ pour CENTER LEVEL.

- Le niveau central peut être réglé entre -10 dB et 10 dB (en unités d'un).

▲ : Augmente le niveau

▼ : Baisse le niveau

- Effleurez ↩ **BACK** une fois les réglages effectués. Les réglages du mode de réglage sonore sont enregistrés et le système revient à l'écran d'opération précédent.



## Réglage du REAR LEVEL

Règle le niveau des sorties dialogues et musicale audible depuis le haut-parleur arrière.

1 Effleurez ▲ ou ▼ pour REAR LEVEL.

- Le niveau arrière peut être réglé de -10 dB à 10 dB (en unités d'un).

▲ : Augmente le niveau

▼ : Baisse le niveau

- Effleurez ↩ **BACK** une fois les réglages effectués. Les réglages du mode de réglage sonore sont enregistrés et le système revient à l'écran d'opération précédent.



## Réglage du CENTER WIDTH

Lorsque le système Dolby Pro Logic II est réglé sur MUSIC et que le haut-parleur central est réglé sur LARGE ou SMALL, le son du haut-parleur central se répartit sur les haut-parleurs gauche et droit.

1 Effleurez ▲ ou ▼ pour CENTER WIDTH.

- Le niveau de largeur centrale peut être réglé de 0 à 7 (en unités d'un).

▲ : Augmente le niveau

▼ : Baisse le niveau

- Effleurez ↩ BACK une fois les réglages effectués. Les réglages du mode de réglage sonore sont enregistrés et le système revient à l'écran d'opération précédent.



# Réglage de la qualité sonore

## Réglage de la COMPRESSION

La compression règle la gamme de sensations sonores, ou encore la différence entre le maximum et le minimum lors de la lecture d'un DVD avec la technologie Dolby Digital (5.1 canaux) ou DTS (5.1 canaux). Augmenter la valeur numérique du niveau de compression rétrécira la gamme des sons de sorte que les dialogues et voix seront plus facilement audibles même si le bruit d'ambiance est intense.

- 1 Effleurez **SETTING** sur l'écran de réglage sonore.



- 2 Effleurez ▲ ou ▼ pour COMPRESSION.

- Effleurez ▲ à maintes reprises pour régler sur "OFF" ou ▼ pour régler sur "FULL". Voir le tableau ci-après pour les niveaux de réglage et leurs fonctions.
- Effleurez **BACK** une fois les réglages effectués. Les réglages du mode de réglage de la compression sont enregistrés et le système revient à l'écran d'opération précédent.



Niveau de réglage	Fonction
OFF	L'effet de la fonction Compression est éteinte.
1 à 7	L'effet de la fonction Compression peut être réglé dans une gamme moyenne.
FULL	L'effet de la fonction Compression est au maximum.



## Réglage/Ajustement des haut-parleurs

Les réglages et ajustements peuvent être effectués en vue de s'adapter aux haut-parleurs connectés à l'appareil.

Les réglages et ajustements ci-après peuvent être effectués lorsque le décodeur/la matrice AV 5.1 canaux en option est branché.

- Enceinte acoustique
- Alignement temporel
- Crossover
- Taille du haut-parleur
- Niveau des haut-parleurs

### Réglage de l'enceinte acoustique

Les réglages peuvent être effectués en fonction du système de haut-parleurs connecté (enceinte acoustique à 1 voie munie de 4 haut-parleurs ou une enceinte à 3 voies à l'avant).

1 Effleurez **1WAY** ou **3WAY** sur l'écran de réglage sonore.

- Effleurez **BACK** une fois les réglages effectués. Les réglages du mode de réglage sonore sont enregistrés et le système revient à l'écran d'opération précédent.



# Réglage de la qualité sonore

## Réglage de l'alignement temporel

Le délai d'attente et le niveau sonore de chaque haut-parleur peuvent être réglés afin de corriger toute phase discordante dans la qualité sonore provenant de la position d'écoute.

De plus, la fonction du décodeur/la matrice AV 5.1 canaux en option est de corriger automatiquement l'alignement temporel.

### Réglage manuel

1 Effleurez **SETTING** sur l'écran de réglage sonore.

2 Effleurez **SP SETTING** dans l'écran de réglage.

3 Effleurez **▲** or **▼** pour que chaque haut-parleur règle le délai d'attente.

- Le délai d'attente peut être réglé entre 0,0 et 10,0 ms (en unités de 0,1 ms).

**▲** : Augmente le temps

**▼** : Baisse le temps

- Effleurez **↶ BACK** une fois les réglages effectués. Les réglages du mode alignement temporel sont enregistrés et le système revient à l'écran d'opération précédent.



● Lorsque le réglage du haut-parleur 1 VOIES est sélectionné



● Lorsque le réglage du haut-parleur 3 VOIES est sélectionné





- Reportez-vous à ce qui suit pour connaître la méthode de calcul du délai d'attente.

$$A = (B-C)/34$$

A: Délai d'attente (ms)

B: Distance de la position d'écoute au haut-parleur le plus éloigné (cm)

C: Distance de la position d'écoute au haut-parleur à régler (cm)

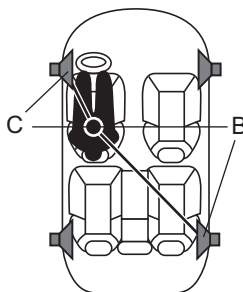

<Exemple>

Position d'écoute: Siège du conducteur (gauche)

B: 200 (cm)

B: 50 (cm)

Délai d'attente =  $[200 \text{ (cm)} - 50 \text{ (cm)}]/34 = \text{env. } 4,4 \text{ ms}$

# Réglage de la qualité sonore

## Réglage automatique

**1** Branchez le microphone accessoire avec un décodeur/la matrice AV 5.1 canaux en option.

- Aligned le microphone avec la position acoustique réelle et fixez le à l'appuie-tête ou autre appareil fixe approprié. (Fixez le microphone à l'aide d'un ruban ou d'une ficelle.)

**2** Effleurez **AUTO** .

- Une fois le bouton effleuré, un compte à rebours de 10 secondes commence. Quittez le véhicule pendant ce temps.
- Un bruit rose sera émis des haut-parleurs et le réglage de l'alignement temporel commencera.
- Effleurez **AUTO** pour annuler le réglage.
- Effleurez **↩BACK** une fois les réglages effectués. Les réglages du mode alignement temporel sont enregistrés et le système revient à l'écran d'opération précédent.



ATTENTION

- Le réglage automatique de l'alignement temporel ne peut être effectué pour le sub woofer.
- Lorsque le réglage des haut-parleurs 3 VOIES est sélectionné, le réglage automatique de l'alignement temporel ne peut être réalisé.

## Réglage du crossover

Attribue des bandes de fréquences spécifiques à chaque haut-parleur pour une intégration sonore améliorée.

1 Effleurez **SETTING** sur l'écran de réglage sonore.

2 Effleurez **X-OVER** dans l'écran d'information.

3 Effleurez chaque haut-parleur pour sélectionner le haut-parleur à régler.

- Chaque fois que vous effleurez **FRONT MID**, HPF (Filtre passe-haut) et LPF (Filtre passe-bas) sont affichés. (Lorsque 1 WAY est sélectionné pour l'enceinte acoustique, HPF (Filtre passe-haut) et LPF (Filtre passe-bas) ne peuvent pas être changés.)
- Lorsque 1 WAY est sélectionné pour l'enceinte acoustique, **FRONT HI** et **FRONT MID-L** ne peut être sélectionné.



- Lorsque le réglage du haut-parleur 1 VOIES est sélectionné



- Lorsque le réglage du haut-parleur 3 VOIES est sélectionné



# Réglage de la qualité sonore

4 Effleurez **◀** ou **▶** pour que **FREQUENCY** sélectionne la fréquence de coupure.

- **▶** : Augmente la fréquence de coupure
- **◀** : Diminue la fréquence de coupure
- Les fréquences de coupure ci-après peuvent être sélectionnées.

Haut-parleur	Fréquence de coupure (Hz)
Avant (HI, MID, MID-L) Central Arrière	100, 125, 160, 200, 250, 315, 400, 500, 630, 800, 1 k, 1,25 k, 1,6 k, 2 k, 2,5 k, 3,15 k, 4 k, 5 k, 6,3 k, 8 k, 10 k, 12,5 k, 16 k, 20 k
WOOFER	20, 25, 31,5, 40, 50, 63, 80, 100, 125, 160, 200, 250



5 Effleurez **SLOPE** pour sélectionner la pente.

- Chaque fois que vous effleurez **SLOPE**, la pente changera dans l'ordre indiqué ci-après.

PASS → 6 dB/oct → 12 dB/oct → 18 dB/oct → 24 dB/oct

- Effleurez **↶ BACK** une fois les réglages effectués. Les réglages du mode crossover sont enregistrés et le système revient à l'écran d'opération précédent.



## Réglage du niveau de sortie du sub-woofer

Lorsqu'un sub woofer est branché, vous pouvez définir votre niveau de sortie audio préféré.

1 Effleurez **SETTING** sur l'écran de réglage sonore.

2 Effleurez **X-OVER** dans l'écran d'information.

3 Effleurez **WOOFER** .

4 Effleurez ▲ ou ▼ pour que LEVEL règle le niveau de sortie du sub woofer.

- ▲ : Augmente le niveau
- ▼ : Baisse le niveau
- Effleurez **BACK** une fois les réglages effectués. Les réglages du mode de sortie du sub woofer sont enregistrés et le système revient à l'écran d'opération précédent.



# Réglage de la qualité sonore

## Réglage de la commande de phase

La fusion des sons entre les haut-parleurs avant et arrière et le sub woofer peut être améliorée en sélectionnant la phase. Changer de phase permet aux haut-parleurs de travailler en totale harmonie.

1 Effleurez **SETTING** sur l'écran de réglage sonore.

2 Effleurez **X-OVER** dans l'écran d'information.

3 Effleurez **WOOFER** .

4 Effleurez **NORMAL** ou **REVERSE** pour sélectionner la commande de phase.

- Effleurez **BACK** une fois les réglages effectués. Les réglages de la commande de phase sont enregistrés et le système revient à l'écran d'opération précédent.





## Réglage des niveaux des haut-parleurs

1 Effleurez **SETTING** sur l'écran de réglage sonore.

2 Effleurez **SP LEVEL** dans l'écran d'information.

3 Effleurez **▲** ou **▼** pour que chaque haut-parleur règle le niveau des haut-parleurs.

- Le niveau des haut-parleurs peut être réglé entre -10 dB et 0 dB (en unités de 0,1 dB).

**▲** : Augmente le niveau

**▼** : Baisse le niveau

- Effleurez **↶BACK** une fois les réglages effectués. Les réglages du mode niveau des haut-parleurs sont enregistrés et le système revient à l'écran d'opération précédent.



- Lorsque le réglage 1 WAY est sélectionné pour le haut-parleur

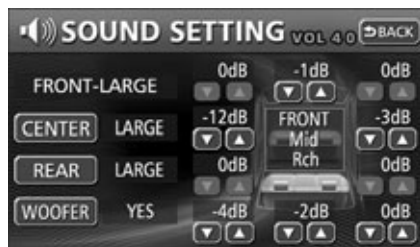

- Lorsque le réglage 3 WAY est sélectionné pour le haut-parleur

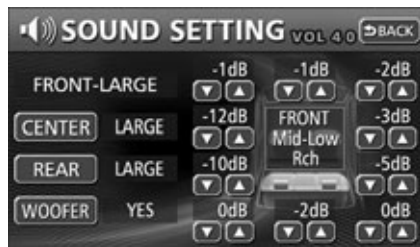

# Réglage de la qualité sonore

## Réglage de la taille des haut-parleurs

1 Effleurez **SETTING** sur l'écran de réglage sonore.

2 Effleurez **SP LEVEL** dans l'écran d'information.

3 Effleurez **CENTER**, **REAR** et **WOOFER** pour régler la taille des haut-parleurs.

- Chaque fois que le bouton de chaque haut-parleur est effleuré, la taille du haut-parleur changera dans l'ordre indiqué ci-dessous.

CENTER/REAR:  
 LARGE → SMALL → NONE  
 ↑

WOOFER:  
 YES ↔ NO



- Le haut-parleur AVANT est toujours réglé sur "LARGE".
- Le son des DVD enregistrés en MONO sortira uniquement sur le haut-parleur central. Si aucun haut-parleur central n'est branché, réglez CENTER sur NONE. Le son envoyé vers le haut-parleur central sera alors réparti entre les haut-parleurs avant gauche et avant droit.

## ■ Réglages et fonctions des haut-parleurs

Haut-parleur	Taille	Fonction
Central	NONE	Répartit une sortie du haut-parleur central vers les haut-parleurs de gauche et de droite avant.
	SMALL	Ce réglage s'utilise lorsque les haut-parleurs connectés à l'appareil ne peuvent émettre des fréquences inférieures à 100 Hz. (Les fréquences inférieures à 100 Hz ne seront pas émises.)
	LARGE	Ce réglage s'utilise lorsque les haut-parleurs connectés à l'appareil peuvent émettre des fréquences inférieures à 100 Hz.
Arrière	NONE	Répartit une sortie du haut-parleur central vers les haut-parleurs de gauche et de droite avant.
	SMALL	Ce réglage s'utilise lorsque les haut-parleurs connectés à l'appareil ne peuvent émettre des fréquences inférieures à 100 Hz. (Les fréquences inférieures à 100 Hz ne seront pas émises.)
	LARGE	Ce réglage s'utilise lorsque les haut-parleurs connectés à l'appareil peuvent émettre des fréquences inférieures à 100 Hz.
Woofers	YES	Émet des sons depuis le sub woofer.
	NO	N'émet pas de sons depuis le sub woofer.

# Réglage de la qualité sonore

## Importation de données son

Les données son réglées à l'aide du site Web E-iSERV peuvent être téléchargées sur un "Memory Stick Duo" puis importées dans l'appareil.

1 Insérez le "Memory Stick Duo" nécessaire à l'enregistrement des données son.

2 Appuyez sur **NAVI MENU** .

3 Effleurez **INFO.** dans l'écran MENU.

4 Effleurez **DATA** .

5 Effleurez **LOAD** pour E-iSERV DATA.



6 Effleurez le nom du fichier pour sélectionner le fichier enregistré.

- Effleurez ▲ ou ▼ pour changer de liste.



7 Effleurez **LOAD** .



8 Sélectionner un bouton pré-régulé **EQ1** via **EQ5** .

- Les données son seront enregistrées pour le bouton sélectionné.
- Effleurez **CANCEL** pour annuler l'enregistrement des données.



# Réglage de la qualité sonore



Ne mettez pas en marche, ne mettez pas le contact alors que le système lit des données. L'interruption du processus de lecture des données peut corrompre les données.



<Lors de l'utilisation d'un "Memory Stick Duo">

- Créez des dossiers dans le "Memory Stick Duo" et téléchargez les réglages de données via le site Web d'E-iSERV comme indiqué ci-après:

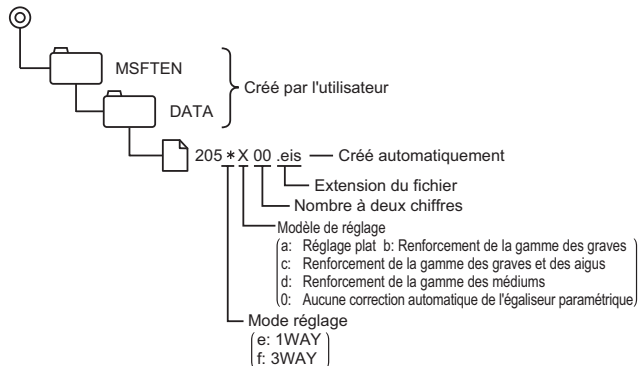

- Les fichiers lisibles par cet appareil sont créés automatiquement lorsque vous téléchargez des personnalisations d'effets sonores depuis le site Web d'E-iSERV.

## 3. Réglage de l'affichage

### Réglages de l'écran lorsque le décodeur/la matrice AV 5.1 canaux est connecté

Il est possible de connecter deux moniteurs externes lorsque le décodeur/la matrice AV 5.1 canaux est connecté. Des images séparées peuvent être affichées sur chaque moniteur externe.

### Réglages de l'image du moniteur externe

Sélectionnez l'image à afficher sur les moniteurs externes.

1 Appuyez sur **NAVI MENU** .

2 Effleurez **INFO.** dans l'écran MENU.

3 Effleurez **AV SELECTOR** .



## Réglage de l'affichage

4 Effleurez **VTR 1** , **VTR 2** ou **HEAD UNIT** pour sélectionner une image.

- **VTR 1** : Envoie les images et les sons de VTR1 vers le moniteur externe

- **VTR 2** : Envoie les images et les sons de VTR2 vers le moniteur externe

- **HEAD UNIT** : Envoie les mêmes images et les mêmes sons vers l'appareil et le moniteur externe lorsque la source de l'appareil est réglée sur TV/magnétoscope. Lorsque la source de l'appareil est réglée sur DVD, les images et les sons des DVD sont envoyés vers le moniteur externe si ON est sélectionné pour DVD PLAY.



5 Effleurez **ENTER** .



Si un magnétoscope ou un lecteur de DVD n'est pas connecté au décodeur/la matrice AV 5.1 canaux, aucune image ne s'affichera.



## 4. Utilisation de AUX

Il est possible de connecter un lecteur audio portable ou autre appareil similaire à un terminal NUMÉRIQUE du décodeur/la matrice AV 5.1 canaux pour lecture.

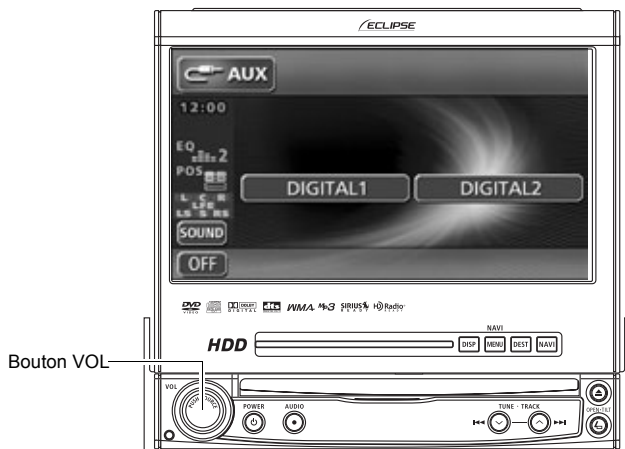

### Écouter un AUX

#### *Passer à AUX à l'aide des boutons tactiles*

- 1 Appuyez sur **VOL** ou effleurez le bouton SOURCE MENU RECALL lorsqu'un lecteur audio portable est connecté.
- 2 Effleurez **AUX**.

#### *Passer à AUX à l'aide des boutons du panneau*

- 1 Appuyez sur **VOL**.
- 2 Tournez **VOL** pour sélectionner **AUX**.
- 3 Appuyez sur **VOL**.

# Utilisation de AUX

## Passer à l'entrée de AUX

L'entrée de AUX peut être modifiée selon les terminaux connectés au décodeur/la matrice AV 5.1 canaux.

- 1 Effleurez **DIGITAL1** ou **DIGITAL2** pour passer au mode entrée.



# 1. Points importants

## Si l'un des ces messages est affiché

Si l'un des messages suivants est affiché, vérifiez l'appareil en vous reportant aux colonnes de cause et d'action corrective.

Message	Cause	Action corrective
CD SEEK	Le changeur de CD dans lequel un magasin a été inséré recherche les disques.	Attendez qu'il ait terminé l'identification du type de disques.
CD DOOR OPEN	Le volet du changeur de CD est ouvert.	Fermez le volet du changeur de CD.
CHECK DISC	Le CD/MP3-WMA/DVD est sale ou inséré à l'envers.	Nettoyez le disque s'il est sale. Insérez-le correctement s'il est à l'envers.
NO DISC NO CD	Il n'y a pas de disque dans le lecteur de CD/MP3-WMA/DVD ou dans le changeur de CD.	Insérez un disque musical.
CD ERROR DVD ERROR DISC ERROR	Le lecteur de CD/MP3-WMA/DVD ou le changeur de CD ne fonctionne pas pour une raison quelconque.	Éjectez le disque. *1
	La température du lecteur de CD/MP3-WMA/DVD ou du changeur de CD est anormalement élevée.	Attendez un moment que l'appareil refroidisse. N'effectuez aucune opération. *2
NO CD MAGAZINE	Il n'y a pas de magasin dans le changeur de CD.	Chargez un magasin.
CD OO CHECK	La fente OO du changeur de CD comporte un CD illisible.	Vérifiez qu'un CD musical est correctement inséré.
PASS CODE INCORRECT	Affiché lorsqu'un code d'accès erroné a été entré.	Entrez le code d'accès correct.
This Memory Stick is not available.	Le type de Memory Stick Duo inséré est incompatible.	Vérifiez que le Memory Stick Duo est d'un type compatible avec cet appareil. (Voir page 22)
No Memory Stick.	Il n'y a pas de Memory Stick Duo MG inséré.	Insérez un Memory Stick Duo MG.
No Music data.	Il n'y a pas de données musicales lisibles enregistrées dans le Memory Stick Duo MG.	Insérez un Memory Stick Duo MG contenant des données musicales lisibles.
Checking Memory Stick.	Le Memory Stick Duo est en cours de vérification.	La vérification du Memory Stick Duo peut prendre un court moment. Attendez la disparition du message avant utilisation.
Please check Memory Stick.	Le Memory Stick Duo est illisible en raison de l'électricité statique.	Attendez un moment, réinsérez-le et réessayez.

\*1 Si l'appareil ne fonctionne toujours pas une fois le disque éjecté, contactez votre revendeur local.

\*2 Si cette erreur se produit, attendez un moment que le changeur refroidisse. Une fois la température intérieure de l'appareil revenue à la normale, le message disparaît et la lecture reprend. Si le message persiste après un long moment, contactez votre revendeur local.

# Points importants

Message	Cause	Action corrective
This Memory Stick is not available.	Vous avez tenté d'enregistrer des données sur le disque dur à partir d'un Memory Stick Duo incompatible avec cet appareil.	Vérifiez que le Memory Stick est d'un type compatible avec cet appareil. (Voir page 22)
There are no playable files.	Il n'y a pas de données musicales lisibles dans le Memory Stick Duo MG.	Vérifiez que le Memory Stick contient des données musicales enregistrées.
Can not read disc due to guard.	Vous avez tenté de lire des données protégées par une restriction de lecture.	Essayez la lecture une fois les données récupérées.
HDD has stopped. (Overheating)	La température à l'intérieur du disque dur est anormalement élevée.	Attendez un moment que l'appareil refroidisse. N'effectuez aucune opération.
HDD has stopped. (Cooling)	La température à l'intérieur du disque dur est anormalement basse.	Veillez patienter. N'effectuez aucune opération avant que l'appareil ne se réchauffe.
There is no database to update.	Il n'y a pas de données actualisées dans le Memory Stick MG.	Vérifiez que le Memory Stick contient des données actualisées.
PARENTAL LOCK ENABLED	Les restrictions de visualisation sont activées.	Changez le réglage des restrictions de visualisation et recommencez. (Voir page 122)
THIS FUNCTION IS CURRENTLY DISABLED	Une fonction désactivée a été sélectionnée dans le menu.	Respectez les instructions à l'écran et recommencez.
	Une fonction inutilisable lorsque le véhicule roule a été sélectionnée.	Arrêtez le véhicule.
INVALID CODE	Un nombre incompatible a été saisi pour sélectionner un code de langue.	Entrez un code de langue correct.
REGION CODE ERROR	Le code de zone (région de lecture contrôlée) du disque ne peut être accepté.	Vérifiez que le DVD est d'un type compatible avec cet appareil. (Voir page 104)
Requested chapter or title not found	Le chapitre/titre sélectionné n'existe pas.	Sélectionnez un chapitre/titre qui figure sur le disque.
ANTENNA	L'antenne SIRIUS est déconnecté.	Vérifiez les branchements de l'antenne SIRIUS.
ACQUIRING	S'affiche lorsque le signal est perdu (pendant l'accès).	Essayez encore de recevoir le signal dans un lieu sans obstacles.
CALL888-539-SIRIUS	Vous êtes réglé sur un canal valide mais vous n'êtes pas abonné à ce canal.	Abonnez-vous à SIRIUS. Ou vérifiez/modifiez votre plan d'abonnement.
SUB UPDATED	S'affiche lorsque votre abonnement au canal a été accepté et que votre statut est en cours d'actualisation pour vous permettre de le recevoir.	Après l'affichage de ce message, vous pourrez recevoir les chaînes pour lesquelles vous vous êtes abonnés.
INVALID	S'affiche lorsque vous êtes réglé sur un canal que vous ne pouvez recevoir.	Réglez un canal que vous pouvez recevoir.
UPDATING	S'affiche lorsque la carte des canaux est en cours de mise à jour.	Une fois ce message affiché, vous serez abonné à SIRIUS. Vous pouvez à présent recevoir les canaux pour lesquels vous vous êtes abonné.

## Avant de demander des réparations

De légères différences de fonctionnement peuvent être confondues avec des dysfonctionnements ; par conséquent, consultez le tableau ci-après avant de demander des réparations.

Si les indications suivantes ne permettent pas de résoudre le problème, contactez votre revendeur local.

Symptôme	Raison possible	Action corrective
L'écran est sombre pendant une brève période lorsque l'appareil est mis en marche par temps froid.	Ceci est une caractéristique des écrans LCD.	Ceci n'est pas un dysfonctionnement. Attendez un court moment.
L'écran est déformé pendant une brève période lorsque l'appareil est mis en marche.	Ceci est une caractéristique du rétro éclairage des écrans LCD.	Ceci n'est pas un dysfonctionnement. L'écran se stabilise après un court moment.
Il n'y a pas de son.	Le volume est mal réglé.	Appuyez sur le bouton de volume et vérifiez.
Le son n'arrive que d'un côté (gauche ou droit, avant ou arrière).	Un fil de haut-parleur est débranché.	Vérifiez les branchements des fils de haut-parleur.
	Le volume est mal réglé.	Vérifiez les réglages gauche/droite du volume.
La qualité du son ne change pas, même après réglage.	La qualité audio réglée n'est pas intégrée à l'émission de radio ou au disque.	Essayez de changer de station de radio ou de disque.
Un CD/DVD ne rentre pas dans la platine.	L'appareil n'est pas en marche.	Placez le contacteur d'allumage du véhicule sur ACC ou sur ON.
	Un disque est déjà inséré et vous tentez d'en insérer un second.	Éjectez le CD/DVD présent dans la platine et insérez le nouveau CD/DVD.
Un CD/DVD est illisible.	Il y a de la condensation d'humidité dans la platine.	N'utilisez pas la platine pendant un moment et réessayez. (Voir page 19)
	Il y a une grosse rayure ou une déformation sur le CD/DVD.	Insérez un autre CD/DVD.
	Le CD/DVD est très sale.	Nettoyez le CD/DVD. (Voir page 20)
	Le CD/DVD est à l'envers.	Insérez correctement le CD/DVD. (Voir page 20)
Impossible de lire le Memory Stick	Le type de CD/DVD inséré est incompatible.	Vérifiez que le CD/DVD est d'un type compatible avec l'appareil. (Voir page 19, page 20)
	Le type de Memory Stick Duo inséré est incompatible.	Insérez un Memory Stick Duo compatible avec l'appareil. (Voir page 22)
<b>CD CHANGER1</b> / <b>CD CHANGER2</b> n'est pas affiché à l'écran.	Le changeur de CD n'est pas complètement branché.	Vérifiez les branchements du changeur de CD.
L'audio fonctionne, mais pas la vidéo.	L'écran a été éteint avec le bouton d'écran OFF (ARRÊT).	Appuyez sur <b>AUDIO</b> ou <b>NAVI</b> . (Voir page 59)

# Points importants

Symptôme	Raison possible	Action corrective
L'audio fonctionne, mais pas la vidéo en DVD. (Le véhicule est arrêté.)	Le frein à main n'est pas serré.	Serrez le frein à main.
La vidéo et l'audio ne fonctionnent pas.	Le contacteur d'allumage du véhicule n'est pas en marche.	Placez le contacteur d'allumage du véhicule sur ACC ou sur ON.
	Le cordon de raccordement n'est pas complètement branché.	Vérifiez les branchements de chaque cordon de raccordement.
Il y a un point lumineux à l'écran.	Au moins 99,99 % des pixels du panneau LCD sont effectifs, mais il est possible que 0,01 % des pixels ne s'allument pas ou demeurent allumés.	Il ne s'agit pas d'un défaut. Merci d'utiliser l'appareil tel quel.
L'écran Audio est déformé par du bruit électrique.	Des appareils électriques qui génèrent du bruit sont-ils utilisés à proximité de la platine ? Par exemple, des appareils générant une haute tension (comme ceux qui génèrent des ions négatifs) ou des ondes électromagnétiques à haute fréquence (téléphones portables et radios en va-et-vient)	Utilisez ces appareils aussi loin que possible de l'unité. Si de tels équipements continuent à perturber l'appareil, même à distance, abstenez-vous de les utiliser lorsqu'il fonctionne.

## 2. Autre

---

### Produits équipés de la technologie Dolby Digital

Fabriqués sous licence de Dolby Laboratories.

“Dolby” et le symbole double-D sont des marques commerciales de Dolby Laboratories.

Travaux confidentiels non publiés. ©1992-1997 Dolby Laboratories, Inc. Tous droits réservés.

Fabriqués sous licence de Dolby Laboratories, Inc.

“Dolby” et le symbole double-D sont des marques commerciales de Dolby Laboratories.

Travaux confidentiels non publiés. ©1992-1997 Dolby Laboratories, Inc. Tous droits réservés.



### Produits équipés de la technologie Macrovision

Cet appareil comporte une technologie protégée par copyright utilisée conformément aux brevets US et autres droits sur la propriété intellectuelle détenue par Macrovision Corporation et d'autres entités. L'utilisation de cette technologie protégée par copyright nécessite l'approbation de Macrovision Corporation et la technologie ne doit pas être utilisée à des fins audiovisuelles autres que l'utilisation familiale générale sans l'approbation de Macrovision Corporation. La modification et le désassemblage de cette technologie sont interdits.

## 3. Glossaire

<b>CD-R</b> (Disque compact enregistrable)	Disque enregistrable une seule fois. Les données enregistrées ne peuvent pas être effacées. Il existe deux types de CD-R, l'un d'une capacité de 650 Mo (74 minutes de musique), identique à celle d'un CD standard, et l'autre d'une capacité de 700 Mo (80 minutes de musique).
<b>CD-DA</b> (Disque compact audio numérique)	Disque standard pour l'enregistrement et la lecture de données musicales. Un morceau est enregistré sur une piste et il est possible d'enregistrer jusqu'à 74 minutes max. de musique.
<b>CD-RW</b> (Disque compact réinscriptible)	Ce disque utilise une méthode de transformation de phase qui permet de l'enregistrer et d'effacer les données autant de fois que nécessaire. Sa capacité est de 700 Mo (80 minutes de musique).
<b>EQ (Égaliseur)</b>	Il permet de renforcer par réglage certains sons de la gamme des graves-aigus pour obtenir le profil de tonalité recherché. Les niveaux peuvent être réglés selon les préférences personnelles, pour renforcer le plaisir d'écoute.
<b>MP3</b> (MPEG-1 Audio Layer-3)	MP3 signifie MPEG Audio Layer III, le format standard de technologie de compression audio. Le MP3 peut comprimer les fichiers à un dixième de leur taille originale car cette technologie compresse les sons inaudibles se situant sur des zones du spectre imperceptibles pour l'oreille humaine.
<b>LPCM</b> (PCM linéaire)	Acronyme de Linear Pulse Code Modulation, une méthode d'enregistrement du signal utilisée pour les CD musicaux. Un CD musical est enregistré à 44,1 kHz/16 bits, alors qu'un DVD est enregistré à 48 kHz/16 bits ~ 96 kHz/24 bits, permettant de lire un DVD avec une meilleure qualité sonore qu'un CD.
<b>MPEG</b>	Acronyme de Moving Picture Experts Group, prononcé "empeg". C'est la norme internationale de compression d'images animées. Dans le cas des DVD, cette méthode sert également à compresser et à enregistrer l'audio numérique.
<b>Copy Control CD</b> (Protection anti-copie pour CD)	CD contenant des commandes destinées à empêcher les ordinateurs de copier et de transférer (de prendre les informations audio enregistrées sur un disque compact et de les utiliser comme données pour créer un fichier).
<b>UDF</b> (Format de disque universel)	Format utilisé avec les disques optiques indépendant du système d'exploitation. Il est utilisé avec des supports comme les DVD et les disques CD-RW.



	<b>Piste</b>	La division individuelle pour un morceau sur un CD musical s'appelle une piste.
<b>(Système de gestion des copies en série)</b>	<b>SCMS</b>	Grâce à l'enregistrement numérique la détérioration de la qualité audio est très faible. Par conséquent, cet appareil d'enregistrement numérique régleme, pour la protection du droit d'auteur, l'utilisation d'une source son copiée à l'aide d'un signal numérique qui servira à faire d'autres copies des mêmes données. C'est le rôle du système anti-copie SCMS (Serial Copy Management System).
	<b>Restriction de visualisation</b>	Fonction de vidéo en DVD qui "Restreint la lecture des disques compatibles avec les restrictions de visualisation, conformément aux niveaux réglementés dans chaque pays." Les restrictions varient en fonction de la vidéo en DVD et peuvent empêcher totalement la lecture de la vidéo ou ignorer ou insérer des scènes de remplacement pour les scènes extrêmes.
	<b>Titre</b>	Plus grande unité de division de vidéo ou de morceaux musicaux enregistrés dans une vidéo en DVD. Généralement, un film est traité comme un titre par le logiciel de vidéo et un album (ou morceau) est traité comme un seul titre par le logiciel musical. Les numéros consécutifs liés aux titres sont appelés numéros de titre.
	<b>Chapitre</b>	Unité de divisions de vidéo ou de morceaux de musique enregistrée sur un DVD, mais de taille plus modeste qu'un titre. Un titre est composé de plusieurs chapitres, et les numéros consécutifs liés aux chapitres s'appellent numéros de chapitre.
	<b>Angles multiples</b>	Fonction de vidéo en DVD, avec laquelle les angles de vue d'une même scène sont changés en enregistrant à partir de plusieurs angles différents (positions de la caméra) permettant au spectateur de sélectionner l'angle de son choix.
	<b>Langues multiples</b>	Fonction de vidéo en DVD, avec laquelle une même scène est enregistrée avec plusieurs langues et sous-titres, permettant au spectateur de sélectionner la langue de son choix.
	<b>Code de zone</b>	Les lecteurs et les disques DVD sont dotés d'un code de zone qui permet de les lire par régions géographiques de commercialisation, et les disques sont illisibles si le numéro enregistré sur le disque n'est pas inclus dans les codes de zone du lecteur. Voir page 104 les détails relatifs aux codes de zone.

## 4. Index des thèmes

### À propos de l'écran et du réglage sonore

#### [Concernant le réglage de l'écran]

- Faciliter la visualisation de l'écran d'opération audio ou de l'écran du magnétoscope.
  - “Affichage de l'écran de réglage visuel” ..... P58
- Éteindre l'écran
  - “Arrêt de l'écran” ..... P59
- Modifier le papier peint
  - “Réglage du Pic-CLIP” ..... P46
- Régler l'écran sur le mode large
  - “Changement de mode d'écran” ..... P60

#### [Concernant le réglage audio]

- Modifier le volume
  - “Réglage du volume principal” ..... P31
- Allumer/Éteindre la tonalité d'indication utilisée sur les boutons d'opération
  - “Réglage de la tonalité du BIP” ..... P31
- Régler la qualité sonore
- Régler les sons hauts et bas
  - “Réglage EQ (égaliseur)” ..... P35
- Changer la localisation image du son pour qu'elle corresponde à la position des passagers
  - “Réglage du POS (Sélecteur de positionnement)” ..... P38
- Régler la balance gauche/droite/avant/arrière
  - “Réglage de la balance” ..... P39

● Régler le son MP3	
“Réglage de l’harmoniseur”	P45
● Affiner la netteté du son lors de l’écoute lorsque le volume est bas/élevé	
“Réglage de LOUDNESS”	P40
● Modifier les réglages de l’alignement temporel	
“Réglage de l’alignement temporel”	P40
● Modifier les réglages du sub-woofer	
“Réglage du sub woofer”	P42

## À propos de l’utilisation de la radio AM/FM

■ Écouter la radio	
“Écoute de la radio AM/FM”	P63
■ Rechercher une station radio	
“Sélection des stations radio”	P64
■ Enregistrer des stations radio	
“Enregistrement des stations radio”	P66

## À propos de l’utilisation optionnelle de la radio HD

■ Écouter la radio	
“Écouter la radio HD”	P68
■ Rechercher une station radio	
“Sélection des stations radio”	P69
■ Enregistrer des stations radio	
“Enregistrement des stations radio”	P70
■ Afficher l’écran d’informations	
“Affichage d’informations sur la piste en cours”	P70

## À propos de la radio satellite SIRIUS en option (uniquement aux É-U)

■ Écouter la radio	
“Écouter la radio satellite SIRIUS”	P73
■ Rechercher un canal radio	
“Sélection des canaux”	P75
■ Enregistrer des canaux radio	
“Enregistrement des chaînes”	P77

# Index des thèmes

■ Afficher l'écran d'informations	
"Affichage d'informations sur la piste en cours" . . . . .	P77

## À propos de l'utilisation du lecteur de CD et du changeur de CD

■ Écouter un CD	
"Écoute d'un CD" . . . . .	P78
■ Sélectionner un morceau ou un CD	
" Sélection d'une piste" . . . . .	P80
" Sélection d'un CD" . . . . .	P99
■ Répéter le morceau ou le CD en cours de lecture	
"Répétition d'une piste" . . . . .	P80
"Répétition d'une piste ou d'un CD" . . . . .	P99
■ Écouter des morceaux dans un ordre différent	
" Lecture des pistes en ordre aléatoire" . . . . .	P80, 100
■ Avancer rapidement ou rembobiner	
"Avance rapide/rembobinage" . . . . .	P80

## À propos de l'utilisation du lecteur MP3/WMA

■ Écouter un fichier MP3	
" Lecture de fichiers MP3/WMA" . . . . .	P83
■ Sélectionner un fichier ou dossier musical pour l'écouter	
" Sélection d'un fichier musical" . . . . .	P83
■ Lorsque vous souhaitez retourner à un niveau ou si vous ne connaissez pas le niveau actuel	
" Changement d'affichage du niveau actuel" . . . . .	P85
■ Répéter le même fichier musical	
" Répétition du même fichier musical" . . . . .	P86
■ Écouter des morceaux dans un ordre différent	
" Lecture des fichiers musicaux en ordre aléatoire" . . . . .	P86
■ Modifier les informations relatives au fichier	
" À propos de l'affichage des informations relatives au fichier" . . . . .	P87
■ Pour en savoir plus sur MP3	
" À propos des fichiers MP3/WMA" . . . . .	P88
■ Pour en savoir plus sur la création de fichiers MP3	
"Création et lecture de fichiers MP3/WMA" . . . . .	P93

---

## À propos de l'utilisation du lecteur de Memory Stick

- Écouter des données du Memory Stick
  - “Écoute des données du Memory Stick” ..... P94
- Sélectionner un morceau
  - “Sélection d'une piste” ..... P96
- Répéter le morceau en cours
  - “Répétition d'une piste” ..... P96
- Écouter des morceaux dans un ordre différent
  - “Lecture des pistes en ordre aléatoire” ..... P97

---

## À propos de l'utilisation du lecteur de DVD

- Regarder une vidéo en DVD
  - “Lecture d'un DVD” ..... P107
  
- Pour en savoir plus sur les disques
- Pour en savoir plus sur les signes affichés sur les disques et sur les emballages
  - “À propos des marques indiquées sur les disques” ..... P104
- Pour en savoir plus sur les disques qui peuvent être lus
  - “À propos des disques lisibles” ..... P103
- Pour en savoir plus sur les structures des disques
  - “À propos des structures de disque DVD” ..... P105
  
- Mode d'emploi du menu enregistré sur un disque
  - “Opération du menu du disque” ..... P110
  
- Mode d'emploi de la vidéo en cours de lecture
  - “Opération de la vidéo” ..... P108
  
- Sélectionner/Rechercher une vidéo
  - “Recherche par chapitre” ..... P111
  - “Recherche par numéro de titre” ..... P111
  - “Recherche par numéro de menu” ..... P112

# Index des thèmes

■ Modifier l’affichage des boutons tactiles	
“Modification des emplacements d’affichage des boutons tactiles” . . . .	P113
■ Modifier les sous-titres, l’angle audio ou vidéo	
“Changement de l’angle” . . . . .	P114
“Changement de langue des sous-titres” . . . . .	P115
“Changement de langue du doublage audio” . . . . .	P116
■ Régler le lecteur	
“Définition de la langue audio” . . . . .	P118
“Définitions de la langue des sous-titres” . . . . .	P119
“Définitions de la langue de menu” . . . . .	P120
“Définition de l’affichage de l’indicateur d’angles multiples (indicateur de sélection d’angle)” . . . . .	P119
“Définition des restrictions de visualisation” . . . . .	P122
“Changement de sortie vidéo” . . . . .	P123
■ Utiliser le magnétoscope	
“Utilisation du magnétoscope” . . . . .	P126

## À propos de l’utilisation du décodeur/la matrice AV 5.1 canaux

■ Régler la qualité sonore	
● Régler l’égaliseur paramétrique	
“Réglage PEQ (égaliseur paramétrique)” . . . . .	P141
● Mesurer les caractéristique de fréquences	
“Mesure/Affichage des caractéristiques de fréquences” . . . . .	P144
● Changer la localisation du son pour qu’elle corresponde à la position des passagers	
“Réglage du POS (Sélecteur de positionnement)” . . . . .	P146
● Régler la balance gauche/droite/avant/arrière	
“Réglage de la balance” . . . . .	P147
● Régler le son MP3/WMA	
“Réglage de l’harmoniseur” . . . . .	P148
● Affiner la netteté du son lors de l’écoute lorsque le volume est bas/élevé	

	<b>“Réglage de LOUDNESS”</b> .....	P148
● Régler le système surround		
	<b>“Réglage/Ajustement du système surround”</b> .....	P149
● Régler les haut-parleurs		
	<b>“Réglage/Ajustement des haut-parleurs”</b> .....	P153
● Importer des données son de qualité		
	<b>“Importation de données son”</b> .....	P164
■ Régler l’affichage		
● Régler l’image du moniteur externe		
	<b>“Réglages de l’image du moniteur externe”</b> .....	P167
■ Lire un lecteur audio portable		
	<b>“Écouter un AUX”</b> .....	P169

---

## **Vous n’avez pas tout compris ?**

■ Vous ne comprenez pas le message affiché à l’écran		
	<b>“Si l’un des ces messages est affiché”</b> .....	P171
■ Vous pensez qu’il y a un problème sur la platine		
	<b>“Avant de demander des réparations”</b> .....	P173

## 6. Index

### A

Affichage diurne.....	56
Affichage nocturne.....	58
Alignement temporel.....	40, 154
ANGLE.....	114
Arrêt de l'écran .....	59
AUTO.P .....	66

### B

Balance du volume .....	39
Bouton VOLUME .....	31
BRIGHT .....	60

### C

CD-R (CD-Enregistrable).....	19
CD-RW (CD-Réinscriptible).....	19
Changement de langue des sous-titres.....	115
Changement de langue du doublage audio .....	116
COLOR.....	60
CONTRAST .....	60

### D

DISC RAND .....	100
DISC RPT .....	99

### E

Enregistrement des stations radio .....	66
EQ.....	35

### H

HOME.....	85
-----------	----

### I

Indicateur d'angles multiples .....	114
-------------------------------------	-----

### M

Mode WIDE 1 .....	61
Mode WIDE 2 .....	61
Mode WIDE 3 .....	61
Mode NORMAL .....	61

### P

Papier peint (arrière-plan) .....	46
PEQ .....	141
POS (Sélecteur de positionnement).....	38, 146

### R

Radio HD .....	68
Radio Satellite SIRIUS .....	72
RAND .....	80, 86, 97, 100
Réglage de la qualité sonore.....	32
Réglage de la tonalité du BIP.....	31
Réglage de LOUDNESS .....	40
Réglage du volume principal .....	31
RPT .....	80, 86, 96, 99

### T

TINT .....	60
------------	----

### U

Utilisation de la radio AM/FM .....	63
Utilisation du changeur de CD.....	98
Utilisation du lecteur de CD.....	78
Utilisation du lecteur de DVD .....	107
Utilisation du lecteur de Memory Stick ...	94
Utilisation du lecteur MP3.....	82
Utilisation de la TV .....	128
Utilisation du magnétoscope .....	126

### W

Woofers.....	42
--------------	----