

Les symboles Avertissement et Mise en garde représentés ci-dessous apparaissent tout au long de ce manuel, ainsi que sur le AVN6620. Ils vous indiquent comment manipuler correctement et en sécurité ce produit et permettent ainsi d'éviter tout dégât physique ou matériel. Avant de poursuivre votre lecture, lisez attentivement les informations contenues dans cette rubrique.

## Précautions d'utilisation

\* Il est possible que les écrans représentés dans ce manuel diffèrent des écrans réels de ce produit.



### Avertissement

Ce symbole Avertissement indique qu'en cas de manipulation incorrecte de l'appareil ou de non-respect des consignes de sécurité qu'implique ce symbole, vous risquez de vous exposer à de graves blessures pouvant parfois se révéler mortelles.



### Mise en garde

Ce symbole CAUTION indique qu'en cas de manipulation incorrecte de l'appareil ou de non-respect des consignes de sécurité qu'implique ce symbole, vous risquez de vous blesser ou d'endommager l'appareil.

Le symbole représenté ci-dessous indique que vous devez connaître les informations auxquelles vous devrez vous conformer ou qui pourront vous être utiles.



Ce symbole ATTENTION vous indique des informations qui pourront vous être utiles.

- Lisez attentivement l'ensemble des manuels et garanties fournis avec ce produit.
- Eclipse ne saurait être tenu responsable des dysfonctionnements survenant à la suite du non-respect des consignes d'utilisation et de sécurité.
- Si les caractéristiques de ce produit venaient à être modifiées, il pourrait y avoir des différences entre le contenu du manuel et les fonctions du produit.



LES LAMPES UTILISEES DANS L'APPAREIL CONTIENNENT DU MERCURE ; ELLES SONT DONC CONSIDEREES COMME DES DECHETS DANGEREUX ET DOIVENT ETRE RECYCLEES OU ELIMINEES CONFORMEMENT A LA REGLEMENTATION ENVIRONNEMENTALE LOCALE OU NATIONALE EN VIGUEUR. NE LES JETEZ JAMAIS DANS LA POUCELLE RESERVEE AUX DECHETS MENAGERS.

# Table des matières

---

## Introduction

---

<b>Comment utiliser ce manuel ?</b> .....	<b>12</b>
<b>Fonctions</b> .....	<b>14</b>
<b>Avant d'utiliser l'appareil</b> .....	<b>18</b>
A propos des disques .....	20
A propos des disques .....	20
A propos de la manipulation des disques .....	21
A propos des disques neufs .....	21
A propos des disques de location .....	22
A propos des CD de forme particulière .....	22
A propos des accessoires pour disques .....	22
A propos de la TV .....	23
A propos de l'écran LCD .....	23

## Fonctionnement de base

---

<b>Changement de mode</b> .....	<b>24</b>
Changement de mode .....	24
Changer de mode à l'aide des boutons situés en façade .....	24
Changer de mode à l'aide des touches tactiles .....	25
Affichage de l'écran de lecture .....	25
<b>Ecran de lecture de chaque mode</b> .....	<b>26</b>
<b>Réglage du volume</b> .....	<b>28</b>
Réglage du volume principal .....	28
<b>Réglage de la qualité du son</b> .....	<b>29</b>
Réglage du mode DSP (acoustique) .....	30
Réglage du mode DSP .....	30
Réglage du mode DSP (acoustique) et enregistrement des réglages .....	30
Réinitialisation des niveaux du mode DSP (acoustique) .....	31
Réglage EQ (égaliseur) .....	32
Réglage/Enregistrement de la fonction EQ .....	32
Sélection d'un type d'égaliseur de la mémoire .....	34

Réinitialisation des courbes EQ (Egaliseur) . . . . .	34
Réglage de la fonction POS (sélecteur de position) . . . . .	35
Réglage de la balance . . . . .	36
Réglage du signal sonore . . . . .	37
Mode silence . . . . .	37
Modification du renforcement des basses (Tru Bass) . . . . .	38
Réglage de la fonction LOUDNESS (CONTOUR) . . . . .	38
Réglage du caisson de grave . . . . .	39
Réglage de la fonction WOOFER OUTPUT . . . . .	39
Sélection du réglage de phase . . . . .	40
Sélection du niveau du caisson de grave . . . . .	40
Réglage du répartiteur . . . . .	41
Réglage de l'harmoniseur . . . . .	42
Réglage de la fonction Circle Surround II . . . . .	43
<b>Réglage du fond d'écran . . . . .</b>	<b>44</b>
Réglage du papier peint . . . . .	44
Changement de papier peint . . . . .	44
<b>Ajustement du fond d'écran . . . . .</b>	<b>45</b>
Réglage de l'écran d'ouverture . . . . .	45
Changement de l'image de l'écran d'ouverture . . . . .	45
A propos des données d'image compatibles . . . . .	45
<b>Réglage de l'écran . . . . .</b>	<b>46</b>
Affichage de l'écran de réglage de l'image . . . . .	46
Comment passer à l'affichage de jour lorsque les feux sont ALLUMES ? . . . . .	47
Extinction de l'écran . . . . .	47
Réglage de la qualité de l'image . . . . .	48
Changement du mode d'écran . . . . .	48

## **Comment utiliser le syntoniseur ?**

---

<b>Comment utiliser la radio AM/FM ? . . . . .</b>	<b>50</b>
Ecouter la radio AM/FM . . . . .	50
Sélection des stations de radio . . . . .	51
Sélection manuelle . . . . .	51
Sélection automatique . . . . .	51
Sélection à l'aide des boutons de présélection . . . . .	51

Sélection des bandes radio . . . . .	52
Enregistrement de stations de radio . . . . .	53
Enregistrement manuel . . . . .	53
Enregistrement avec AUTO.P . . . . .	53
Modification des stations enregistrées avec AUTO.P . . . . .	53
Extinction de la radio . . . . .	55

***Comment utiliser le syntoniseur disposant de la norme HD Radio ? . . . . . 56***

Écouter la radio avec le système de radio numérique HD Radio . . . . .	56
Sélection des stations de radio . . . . .	57
Sélection manuelle. . . . .	57
Sélection automatique . . . . .	57
Sélection à l'aide des boutons de présélection . . . . .	57
Enregistrement de stations de radio . . . . .	58
Enregistrement manuel . . . . .	58
Enregistrement avec la fonction AUTO.P . . . . .	58
Modification de stations enregistrées avec la fonction AUTO.P . . . . .	58
Affichage des informations relatives au programme actuellement radiodiffusé. . . . .	59
Extinction de la radio . . . . .	59

***Comment écouter la radio par satellite SIRIUS ? . . . . . 60***

Écouter la radio par satellite SIRIUS . . . . .	60
Vérification du numéro d'identification SIRIUS . . . . .	60
Changement de la bande SIRIUS . . . . .	61
Sélection du canal que vous souhaitez écouter. . . . .	61
Parmi les catégories disponibles . . . . .	61
Sélection d'un canal en entrant directement sa fréquence . . . . .	61
Affichage des informations relatives au programme actuellement radiodiffusé. . . . .	62
Désactivation du système SIRIUS. . . . .	62

***Comment écouter la radio par satellite XM ? . . . . . 64***

Écouter la radio par satellite XM . . . . .	64
Vérification du numéro d'identification XM. . . . .	64
Changement de la bande XM . . . . .	65
Sélection du canal que vous souhaitez écouter. . . . .	65
Parmi les catégories disponibles . . . . .	65
Sélection d'un canal en entrant directement sa fréquence . . . . .	65
Affichage des informations relatives au programme actuellement radiodiffusé. . . . .	66

## **Comment utiliser le lecteur CD ?**

---

### ***Comment utiliser le lecteur CD ? . . . . . 68***

Ecouter un CD . . . . .	68
Sélection d'un titre . . . . .	68
Avance / Retour rapides . . . . .	69
Recherche d'un titre . . . . .	69
Répéter l'écoute d'un titre . . . . .	69
Lecture de titres dans un ordre aléatoire . . . . .	70
Extinction du lecteur CD . . . . .	70

## **Comment utiliser le lecteur MP3/WMA ?**

---

### ***Comment utiliser le lecteur MP3/WMA ? . . . . . 72***

Lecture d'un fichier MP3/WMA . . . . .	73
Sélection d'un fichier musical . . . . .	73
Sélection d'un fichier avec les touches de changement de fichier . . . . .	73
Sélection d'un fichier avec la touche TUNE/TRACK . . . . .	73
Avance / Retour rapides . . . . .	74
Changement de l'affichage du niveau actuellement sélectionné . . . . .	74
Affichage du niveau actuellement sélectionné . . . . .	74
Recherche d'un fichier musical . . . . .	74
Répétition de la lecture d'un même fichier musical . . . . .	75
Lecture de titres dans un ordre aléatoire . . . . .	75
A propos de l'affichage d'informations sur un fichier . . . . .	76
Affichage des noms de dossiers ou de fichiers . . . . .	76
Affichage des informations relatives aux fichiers . . . . .	76
Extinction du lecteur MP3/WMA . . . . .	76
A propos du format MP3/WMA . . . . .	77
Types de fichiers pris en charge . . . . .	77
Fichiers WMA lisibles . . . . .	78
Tags ID3/Tags WMA . . . . .	79
Support . . . . .	79
Format des disques . . . . .	80
Noms de fichiers . . . . .	82
Multisession . . . . .	82

Lecture d'un fichier MP3/WMA . . . . .	82
Affichage du temps de lecture MP3/WMA . . . . .	82
Ordre d'affichage des noms de fichiers et de dossiers MP3/WMA . . . . .	82
Création et lecture de fichiers MP3/WMA . . . . .	83
Téléchargement de fichiers musicaux MP3/WMA sur des sites Internet . . . . .	83
Conversion d'un CD musical en fichier MP3/WMA . . . . .	83
Enregistrement sur des CD-R ou CD-RW . . . . .	83
Lecture de disques CD-R ou CD-RW . . . . .	83

## **Comment utiliser le changeur de CD ?**

---

### ***Comment utiliser le changeur de CD ? . . . . . 84***

Ecouter un CD . . . . .	84
Sélection d'un titre . . . . .	84
Avance / Retour rapides . . . . .	84
Sélection d'un CD . . . . .	85
Recherche d'un titre ou d'un CD parmi tous les CD du changeur . . . . .	85
Recherche d'un titre . . . . .	85
Recherche d'un CD . . . . .	85
Répétition de la lecture d'un titre ou d'un CD . . . . .	86
Répétition du titre en cours de lecture . . . . .	86
Répétition du CD en cours de lecture . . . . .	86
Lecture de titres dans un ordre aléatoire . . . . .	86
Lecture des titres du CD en cours de lecture dans un ordre aléatoire . . . . .	86
Lecture des titres de tous les CD dans un ordre aléatoire . . . . .	86
Extinction du lecteur CD . . . . .	86

## **Comment utiliser de l'iPod® ?**

---

### ***Utilisation de l'iPod . . . . . 88***

Ecoute de l'iPod . . . . .	88
Recherche d'un titre de diverses manières . . . . .	89
Affichage de l'écran du mode de recherche . . . . .	89
Sélection d'un titre à partir de votre menu GENRE favori . . . . .	90
Sélection d'un titre à partir du menu ARTIST favori . . . . .	91
Sélection d'un titre à partir du menu ALBUM favori . . . . .	91
Sélection de votre titre favori à partir de la liste des titres . . . . .	92
Sélection d'un titre à partir du menu PLAYLIST favori . . . . .	92

Sélection d'un titre . . . . .	93
Avance / retour rapides . . . . .	93

## **Comment utiliser le lecteur DVD ?**

---

### ***Avant d'utiliser le lecteur DVD . . . . . 94***

Caractéristiques du DVD . . . . .	94
A propos des différentes langues . . . . .	94
A propos des différents angles de vue. . . . .	94
A propos des sous-titres . . . . .	95
A propos des disques. . . . .	95
A propos des disques compatibles . . . . .	95
A propos des codes régionaux . . . . .	96
A propos des symboles figurant sur les disques . . . . .	96
A propos de l'arborescence d'un DVD. . . . .	97
Produits équipés de Macrovision . . . . .	97
A propos des fonctions disponibles . . . . .	98

### ***Comment utiliser le lecteur DVD ? . . . . . 99***

Visualisation d'un DVD. . . . .	99
Fonctionnement d'un DVD . . . . .	100
Lecture d'un DVD. . . . .	100
Avance / Retour rapides . . . . .	100
Mise en pause de la lecture. . . . .	101
Arrêt de la lecture. . . . .	101
Utilisation du menu du disque . . . . .	102
Extinction du lecteur DVD . . . . .	102
Recherche d'un chapitre . . . . .	103
Recherche par chapitre . . . . .	103
Recherche par numéro de titre . . . . .	103
Recherche par numéro de menu. . . . .	104
Modification de l'affichage des touches tactiles . . . . .	105
Suppression des touches tactiles . . . . .	105
Modification de l'emplacement des touches tactiles . . . . .	105
Modification des paramètres vidéo et audio. . . . .	106
Modification de l'angle de vue . . . . .	106
Modification de la langue des sous-titres. . . . .	107
Modification de la langue de doublage . . . . .	108
Configuration du lecteur DVD . . . . .	109
Choix de la langue audio . . . . .	110

Configuration de la langue des sous-titres . . . . .	111
Configuration de la langue du menu . . . . .	112
Configuration de l'affichage du symbole multi-angle (symbole de sélection de l'angle de vue) . . . . .	113
Configuration du contrôle parental . . . . .	114
Changement de la sortie vidéo . . . . .	115
Tableau des codes de langue . . . . .	116

## **Comment utiliser le magnétoscope ?**

---

### ***Comment utiliser le magnétoscope ? . . . . . 118***

Affichage de l'écran du magnétoscope . . . . .	118
Modification sur l'écran de réglage du magnétoscope . . . . .	118
Désactivation du mode magnétoscope . . . . .	119

## **Comment utiliser le téléviseur ?**

---

### ***Comment utiliser la TV ? . . . . . 120***

Regarder la TV . . . . .	120
Sélection des canaux . . . . .	120
Sélection manuelle . . . . .	120
Sélection automatique . . . . .	121
Sélection à l'aide des boutons de présélection . . . . .	121
Enregistrement des canaux . . . . .	122
Enregistrement manuel . . . . .	122
Enregistrement avec la fonction AUTO.P . . . . .	122
Modification de stations enregistrées avec la fonction AUTO.P . . . . .	122
Modification sur l'écran de réglage du téléviseur . . . . .	124
Désactivation du mode TV . . . . .	124

## **Comment utiliser la fonction DUAL PLAY ?**

---

### ***Comment utiliser la fonction DUAL PLAY ? . . . . . 126***

Réglage de l'écran arrière . . . . .	126
Fonctionnement de l'écran arrière . . . . .	127
Comment lire un CD ? . . . . .	128
Écouter un CD . . . . .	128



Sélection d'un titre . . . . .	128
Avance / retour rapides . . . . .	128
Répéter l'écoute d'un titre . . . . .	129
Mise en pause d'un titre . . . . .	129
Interruption d'un titre . . . . .	129
Lecture de fichiers MP3/WMA . . . . .	130
Lecture de fichiers MP3/WMA . . . . .	130
Sélection d'un dossier . . . . .	130
Sélection d'un fichier musical . . . . .	130
Avance / retour rapides . . . . .	131
Répétition de la lecture d'un même fichier musical . . . . .	131
Mise en pause d'un titre . . . . .	131
Interruption d'un titre . . . . .	131
Comment lire un DVD ? . . . . .	132
Visualisation d'un DVD . . . . .	132
Avance / retour rapides . . . . .	132
Lecture au ralenti de la vidéo . . . . .	132
Mise en pause de la lecture . . . . .	133
Arrêt de la lecture . . . . .	133
Utilisation du menu du disque . . . . .	134
Sélection de la vidéo . . . . .	135
Répétition du même chapitre . . . . .	136
Modification des paramètres vidéo et audio . . . . .	137
Visualisation d'un DVD avec contrôle parental . . . . .	138
Comment regarder la TV ? . . . . .	139
Sélection d'un canal . . . . .	139

## **Comment utiliser les commandes au volant ?**

---

### ***À propos des commandes au volant . . . . . 140***

Noms et descriptions des fonctions . . . . .	140
Fonctions générales . . . . .	140
Fonctions relatives à la radio . . . . .	141
Fonctions relatives au lecteur CD . . . . .	141
Fonctions relatives au syntoniseur de radio par satellite SIRIUS/XM . . . . .	141
Fonctions relatives au lecteur MP3/WMA . . . . .	141
Fonctions relatives au lecteur DVD . . . . .	142
Fonctions relatives au changeur de CD . . . . .	142
Fonctionnement du téléviseur . . . . .	142

# Comment utiliser la télécommande en option ?

---

## ***Comment utiliser la télécommande en option (RMC105) . . . . . 144***

Mettre l'appareil sous / hors tension . . . . .	145
Régler le volume sonore . . . . .	145
Couper temporairement le volume sonore . . . . .	145
Basculer entre les modes de lecture . . . . .	146
Comment écouter de la musique sur le syntoniseur ? . . . . .	146
Sélectionner une station (manuellement ou automatiquement) . . . . .	146
Sélectionner les stations prééglées . . . . .	146
Comment lire un CD ? . . . . .	147
Changement des modes du changeur de CD . . . . .	147
Passer à la plage suivante ou retourner au début de la plage en cours . . . . .	147
Passer au disque suivant ou précédent . . . . .	147
Remplacer les piles . . . . .	148

## **Pour référence**

---

### ***Informations dont vous devez prendre connaissance . . . . . 150***

Si l'un des messages suivants s'affiche . . . . .	150
Avant de solliciter une réparation . . . . .	152

### ***Glossaire . . . . . 153***

### ***Index par thème . . . . . 155***

A propos du réglage de l'image et du son . . . . .	155
A propos de l'utilisation de la radio AM/FM . . . . .	156
Utilisation lorsqu'un syntoniseur de radio numérique HD Radio est connecté . . . . .	156
Utilisation lorsqu'un syntoniseur de radio par satellite SIRIUS est connecté . . . . .	156
Utilisation lorsqu'un syntoniseur de radio par satellite XM est connecté . . . . .	156
A propos de l'utilisation du lecteur CD / chargeur de CD . . . . .	157
A propos de l'utilisation du lecteur MP3/WMA . . . . .	157
A propos de l'utilisation de l'iPod . . . . .	158
A propos de l'utilisation du lecteur DVD . . . . .	158

A propos de l'utilisation du magnétoscope. . . . .	159
A propos de l'utilisation du syntoniseur TV . . . . .	159
Fonctions utiles . . . . .	159
Lorsqu'un point n'est pas clair . . . . .	159
<b>INDEX. . . . .</b>	<b>160</b>

L' " Index par thème " simplifie les recherches en vue des explications relatives à chacune des fonctions. Lorsque vous n'êtes pas sûr concernant une opération, utilisez cet " Index par thème " pour rechercher toute information relative à cette opération.

# Comment utiliser ce manuel ?

## Titre de partie

Un titre a été attribué à chaque partie.

## Titre de fonction

Un titre a été attribué à chaque fonction.

## Ecran de lecture

La fenêtre associée à la fonction s'affiche.

## Titre de la fonction détaillée

Un titre a été attribué à chaque fonction détaillée.

## Instructions de réalisation

Elles décrivent la procédure à suivre pour chaque fonction. Les opérations doivent être effectuées selon l'ordre chronologique indiqué par les numéros.

## Titre de rubrique

Un titre a été attribué à chaque rubrique.

Fonctionnement de base

## • Réglage de la qualité du son

### • Réglage du mode DSP (acoustique)

Le mode DSP permet de reproduire différents environnements sonores définis par défaut en ajoutant un effet de réverbération à la plage musicale en cours de lecture.

#### Réglage du mode DSP

- 1 Si vous effleurez la touche DSP, la fenêtre du mode acoustique s'affiche comme indiqué.

- Effleurez la touche **BACK** une fois les paramètres modifiés. Les réglages du mode acoustique sont enregistrés et la fenêtre de lecture précédente s'affiche.



Touche tactile	Environnement DSP	Touche tactile	Environnement DSP
<b>CONCERT</b>	Salle de concert	<b>CLUB</b>	Discothèque, boîte de nuit
<b>LIVE</b>	Spectacle en direct	<b>THEATER</b>	Salle de cinéma
<b>CATHEDRAL</b>	Eglise avec écho	<b>OFF</b>	DSP désactivé

### ○ Réglage du mode DSP (acoustique) et enregistrement des réglages

Les réglages par défaut de la fonction DSP (acoustique) effectués pour chacun des modes peuvent être définis comme favoris et enregistrés.

- 1 Effleurez la touche ▲ ou ▼ à droite de l'écran en mode acoustique pour effectuer les réglages souhaités.
- Cet appareil dispose de deux fois cinq niveaux de réglage (cinq + et cinq -).



- 2 Effleurez le bouton du mode acoustique que vous venez de régler jusqu'à ce que vous entendiez un signal sonore.

30

### Réinitialisation des niveaux du mode DSP (acoustique)

Vous pouvez réinitialiser les réglages par défaut des niveaux actuels du mode DSP (acoustique).

**1** Effleurez la touche **OFF** jusqu'à ce que vous entendiez un signal sonore.

- Le niveau acoustique retrouve alors sa valeur par défaut (qui est "0").



Lorsque vous réglez le niveau du mode DSP (acoustique) actuellement sélectionné, ce réglage n'est pas pris en compte pour les autres modes acoustiques.

Fonctionnement de base

### Titre de rubrique

Seul le titre de la rubrique s'affiche.

### Attention

Vous trouverez ici des renseignements complémentaires concernant les instructions à suivre.

### Rendez-vous à la page suivante

La suite des procédures de fonctionnement se trouve à la page suivante.

➔ Rendez-vous à la page suivante **31**

La description ci-dessus est fournie à titre explicatif, c'est pourquoi elle peut différer de l'explication réelle figurant sur la même page.

# Fonctions

## Lecteur DVD avec image haute résolution et son haute fidélité (Page 94)

Lit des DVD vidéo enregistrés avec une qualité audio et vidéo exceptionnelle

(le DVD vous permet d'enregistrer un film et de bénéficier d'une qualité d'image et d'un son numérique supérieurs à ceux proposés sur un support CD).



## Le lecteur MP3/WMA est capable de lire un disque comportant plusieurs plages musicales correspondant à plusieurs albums (Page 72)

La technologie de compression MP3 permet de compresser les données musicales d'un facteur 10.

Les CD-R/RW comportant des données au format MP3/WMA peuvent être lus par cet appareil.

Les données au format WMA, qui fournit un taux de compression plus élevé que le format MP3, peuvent également être lues.



## La fonction DSP permet de reproduire les caractéristiques acoustiques de différents environnements (Page 30)

Permet de reproduire les ambiances caractéristiques d'un environnement donné afin de s'adapter au genre et à la source de chaque chanson.



## Sélection et affichage du papier peint choisi (fond d'écran) (Page 44)

Vous pouvez afficher le papier-peint de votre choix sur l'écran d'information et les écrans de lecture audio.

Vous pouvez également accéder à l'écran d'un système de navigation et le sélectionner.

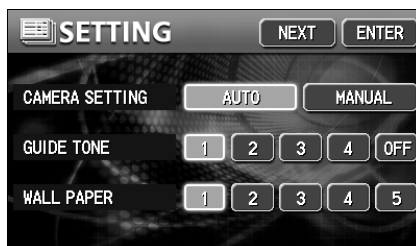

- Configuration du papier-peint de l'écran d'information et de l'écran des fonctions audio

## Syntoniseur radio permettant la réception de plusieurs stations

### ● Syntoniseur AM/FM (Page 50)

Permet de recevoir des stations de radio analogiques sur les bandes AM/FM.

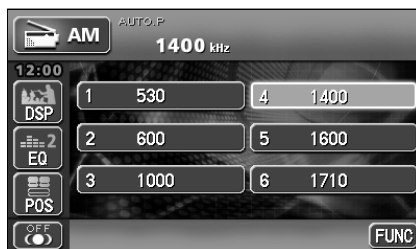

- Ecran de la radio AM

### ● Syntoniseur équipé du système de radio numérique HD Radio (Page 56)

Permet de recevoir des émissions transmises avec le système HD Radio.

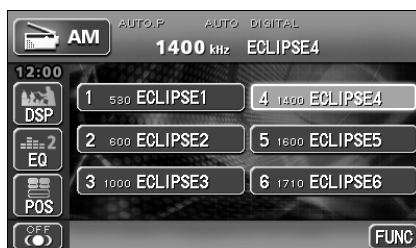

- Ecran de lecture de la bande AM d'un syntoniseur équipé du système HD Radio

# Fonctions

## • Syntoniseur SIRIUS (Page 60)

SIRIUS est un système de diffusion par satellite qui propose notamment aux utilisateurs des programmes musicaux ou sportifs mais également des bulletins d'informations avec un son de qualité CD. Ce service est disponible sur souscription à un abonnement payant.

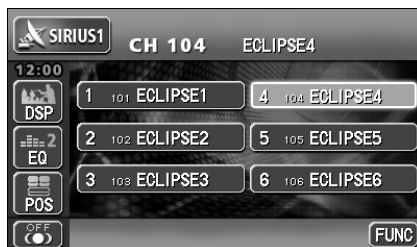

● Ecran de lecture SIRIUS

## • Syntoniseur XM (Page 64)

XM est un système de diffusion par satellite qui propose notamment aux utilisateurs des programmes musicaux ou sportifs mais également des bulletins d'informations avec un son de qualité CD. Ce service est disponible sur souscription à un abonnement payant.



● Ecran de lecture XM

## Appareils supplémentaires

### • Changeur de CD (Page 84)

Un changeur de CD permet de lire plusieurs disques sans interruption afin, par exemple, d'éviter de changer de CD pendant un long trajet.

Grâce à ce système, vous pouvez très facilement rechercher et lire un titre figurant sur l'un des disques du changeur.



### • iPod (Page 88)

Lorsqu'un adaptateur interface iPod interface adaptor (iPC-106) proposé en option est connecté à l'appareil, il est possible d'utiliser l'iPod® avec cet appareil et d'afficher les informations le concernant sur son écran. Vous pouvez ainsi écouter les titres enregistrés sur l'iPod.

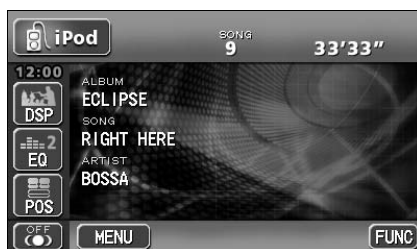



- **Syntoniseur TV (Page 120)**

Vous pouvez regarder la télévision lorsqu'un syntoniseur TV en option est branché.



- **VTR (Page 118)**

Si vous branchez un magnétoscope sur l'appareil, vous pourrez visualiser des cassettes vidéo.

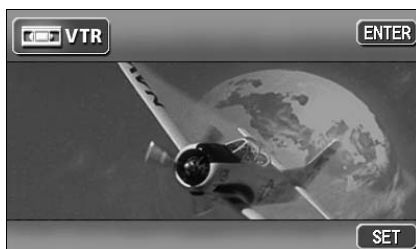

## TEL MUTE

Si vous branchez le kit mains libres de votre téléphone portable sur la fonction TEL-MUTE, le son est automatiquement coupé lorsque vous recevez un appel entrant. En revanche, le son du guidage vocal n'est pas coupé. (pour couper le son d'un appel sortant, reportez-vous au mode d'emploi du kit mains libres de votre téléphone portable.)

## Commandes audio au volant (Page 140)

Vous pouvez sélectionner le canal radio et lire des CD, des MP3 ou des DVD en utilisant les commandes spéciales situées sur le volant. (cette fonction n'est disponible que sur les véhicules équipés de commandes au volant).

# Avant d'utiliser l'appareil

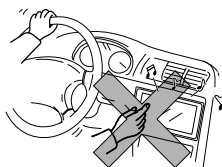

- Lorsque vous conduisez, soyez vigilant et utilisez les commandes audio au volant avec prudence afin d'éviter tout accident. Faites également attention à ce que le volume sonore ne soit pas trop élevé afin que vous puissiez entendre les sons provenant de l'extérieur. Toute utilisation incorrecte de cet appareil risque de provoquer un accident de la route.

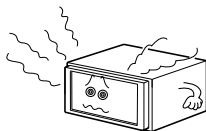

- Cessez immédiatement d'utiliser l'appareil si vous constatez un dysfonctionnement. Si vous remarquez que de la fumée ou une odeur inhabituelle s'échappe de l'appareil ou que celui-ci émet des bruits anormaux, éteignez-le immédiatement. Dans pareille situation, coupez immédiatement le son.

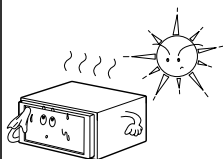

- Surveillez la température à l'intérieur du véhicule. Celle-ci risque en effet d'augmenter par temps chaud. Attendez que la température intérieure du véhicule diminue avant d'utiliser l'appareil. Vous risqueriez de l'endommager.

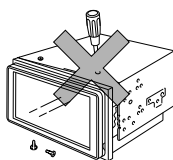

- Ne tentez jamais de démonter ou de modifier cet appareil de quelque manière que ce soit. La structure de l'appareil a été conçue de manière précise, c'est pourquoi vous devez consulter votre revendeur dans le cas d'un dysfonctionnement.

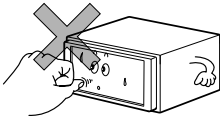

- N'exercez pas de pression excessive sur l'écran. Vous risqueriez de l'endommager.

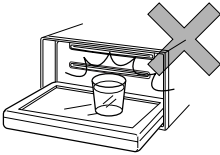

- Ne posez ni tasse ni canette ou autres récipients sur l'écran ouvert et veillez à toujours le rabattre lorsque vous ne l'utilisez pas. Vous risqueriez de l'endommager.

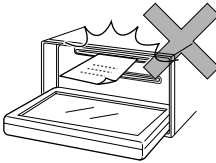

- N'insérez que des disques dans la fente du lecteur. Vous risqueriez de l'endommager.

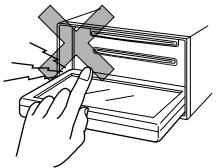

- Ne mettez pas vos doigts ou d'autres objets derrière l'écran lorsque vous le réinsérez dans son logement. Vous risqueriez de vous blesser ou d'endommager l'appareil.

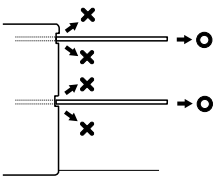

- Lorsque vous retirez un disque de l'appareil, retirez-le à l'horizontal.  
Ne forcez pas ou n'exercez pas de pression excessive sur le disque pour le retirer.  
Si vous ne retirez pas le disque correctement, vous risquez de le rayer ou d'endommager l'appareil et provoquer par exemple des bruits anormaux.

# Avant d'utiliser l'appareil

## A propos des disques



- Par temps froid ou pluvieux, de la même manière que la buée recouvre parfois les vitres, des gouttelettes d'eau peuvent se former à l'intérieur de l'appareil (phénomène de condensation). Dans ce cas, il est possible que le son soit intermittent et que la lecture s'arrête. Pour remédier au problème, aérez ou désembuez quelques instants le véhicule avant d'utiliser l'appareil.
- Le lecteur est conçu pour s'arrêter automatiquement en cas de dysfonctionnement, ce qui permet de protéger ses différents composants. Si le lecteur ne fonctionne toujours pas même après avoir appliqué les instructions affichées à l'écran, consultez alors votre revendeur car il est possible que l'appareil soit endommagé.
- La lecture peut être irrégulière en cas de conduite brusque ou de revêtement irrégulier.
- Veuillez ne pas utiliser de produits nettoyants pour lentilles disponibles dans le commerce car ils risqueraient d'endommager la tête de lecture.

### A propos des disques

- Les disques audio ou les DVD portant l'un des symboles représentés ci-dessous peuvent être utilisés. Si vous utilisez des disques DVD-R/RW (DVD-inscriptible/réinscriptible) et DVD+R/RW (DVD+inscriptible/réinscriptible), l'appareil ne lira que ceux qui ont été enregistrés en mode Vidéo. Les disques enregistrés en mode d'enregistrement vidéo (VR) et en mode audio ne peuvent pas être lus.



- Les disques compatibles avec le système Dolby Digital et portant le symbole représenté ci-dessous peuvent être utilisés.



Fabriqués sous licence de Dolby Laboratories, Inc. "Dolby" et le double D sont des marques déposées de Dolby Laboratories.

- Des conditions particulières d'enregistrement ou certaines caractéristiques spécifiques, mais également des rayures, de la saleté ou un endommagement de la surface pouvant survenir lorsque le CD reste inutilisé pendant une période prolongée peuvent rendre impossible la lecture des CD-R (CD-inscriptible) ou des CD-RW (CD-réinscriptible). En outre, il ne sera pas possible de lire sur l'appareil des CD-R ou CD-RW non finalisés enregistrés au format CD-R, CD-RW ou UDF.
- Des conditions particulières d'enregistrement ou certaines caractéristiques spécifiques, mais également des rayures, de la saleté ou un endommagement de la surface survenant lorsque le CD reste inutilisé pendant une période prolongée peuvent rendre impossible la lecture des DVD-R/RW (DVD-inscriptible/réinscriptible) ou des DVD+R/RW (DVD+inscriptible/réinscriptible). Les DVD-R/RW ou DVD+R/RW qui n'ont pas été finalisés ne pourront pas être lus sur cet appareil. Il se peut que l'appareil ne puisse pas lire un disque enregistré sur un ordinateur sur lequel les paramètres d'application et l'environnement ne convenaient pas.
- La fonction CD-TEXT ne peut être utilisée qu'avec des disques compacts CD-TEXT originaux. Si vous utilisez cette fonction avec des CD-R ou des CD-RW, les caractères ne s'afficheront pas correctement.
- N'utilisez pas de disques comportant des zones translucides ou semi-translucides sur la surface d'enregistrement ou des disques transparents car ceux-ci ne pourraient pas être acceptés et, éjectés ou lus correctement.



## A propos de la manipulation des disques

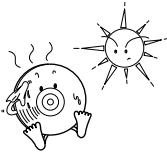

- Veillez à toujours remettre les disques dans leur pochette et à les protéger des rayons directs du soleil. Dans le cas contraire, ils risqueraient de se voiler et d'être inutilisables.

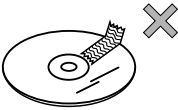

- Ne collez pas de ruban adhésif en papier sur les surfaces du disque. Vous risqueriez d'endommager l'appareil.



- N'utilisez jamais de disques fendus ou voilés. Vous risqueriez d'endommager l'appareil.



- Ne touchez pas la face gravée du disque lorsque vous le manipulez (face aux reflets multicolores). Le disque risquerait d'être sali et de ne plus être lu correctement (coupures du son).



- Si vous utilisez un disque portant des traces de salissures, il risque de se rayer et de ne pas être lu correctement (coupures du son). Utilisez un produit nettoyant pour disques compacts disponible dans le commerce et essuyez doucement la surface du disque en partant du centre vers les bords.

## A propos des disques neufs

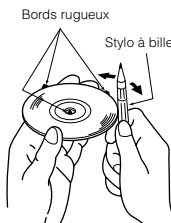

- Vous avez certainement déjà remarqué que les bords de l'orifice central ainsi que le bord extérieur de certains disques neufs était rugueux. Passez le côté d'un stylo à bille, ou autre, le long de ces bords rugueux, car il est possible que des particules viennent se coller à la surface gravée, empêchant ainsi une lecture en continu du disque.

# Avant d'utiliser l'appareil



## A propos des disques de location

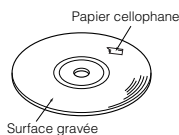

- N'utilisez pas de disques sur lesquels ont été collés des morceaux d'adhésif ni de disques de location comportant des traces de colle ou des restes de substances autocollantes. Vous risqueriez entre autre de ne pas pouvoir ouvrir ou fermer correctement le lecteur.

## A propos des CD de forme particulière

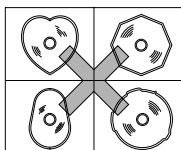

- Le lecteur ne peut pas lire les CD de forme particulière (ex. en forme de coeur ou octogonal). Ne tentez pas de les lire, même à l'aide d'un adaptateur, car ils risquent d'endommager le lecteur.

## A propos des accessoires pour disques

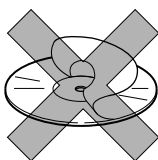

- N'utilisez pas d'accessoires (stabilisateurs, enveloppes protectrices, produits nettoyants pour lentilles laser, etc.) censés « améliorer la qualité du son » ou « protéger les CD ». Toute modification de l'épaisseur du CD ou de ses dimensions extérieures suite à l'utilisation de ces accessoires peut entraîner des problèmes de lecture.

Bague de protection de CD

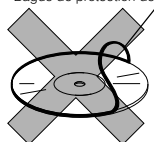

- Ne placez JAMAIS de bague de protection (ou autres accessoires de ce type) autour de vos disques. Ces bagues de protection sont disponibles dans le commerce. Elles sont supposées protéger les disques et améliorer la qualité du son (et les effets de vibration), mais provoquent généralement plus de mal que de bien. Les problèmes les plus courants concernent l'insertion, l'éjection et la lecture car une fois à l'intérieur de l'appareil, la bague de protection risque de se détacher du disque et d'endommager le mécanisme.

## A propos de la TV



- Lorsque la connexion avec la batterie est interrompue en raison de son remplacement, du remplacement des fusibles, etc., tous les canaux préréglés sont supprimés.
- Il peut s'avérer difficile pour la TV de maintenir des conditions de réception optimale en raison de la variation de la puissance des signaux ou de l'interférence avec d'autres objets. Les causes principales des interférences figurent ci-dessous.
- Des interférences parasites visuelles ou acoustiques peuvent se produire lorsque vous vous trouvez à proximité de caténaires, de fils à haute tension, de feux de signalisation, d'enseignes au néon, etc.
  - En fonction des signaux, les immeubles et les montagnes peuvent affecter la réception.
  - Des interférences parasites visuelles ou acoustiques peuvent survenir lorsque vous vous trouvez à proximité d'antennes de radiodiffusion ou de radioamateur.
  - La réception des signaux devient très mauvaise lorsque vous passez dans un tunnel.
  - La réception des signaux est mauvaise lorsque vous êtes très éloigné de la station de diffusion.
  - Dans certaines zones, des interférences parasites visuelles ou acoustiques peuvent se produire lorsque vous vous trouvez à proximité de pylônes TV ou radio. Elles sont dues à l'interférence des ondes électromagnétiques situées en dehors de la zone de réception.

## A propos de l'écran LCD



- En fonction de l'angle depuis lequel il est observé, l'écran LCD peut paraître blanc ou noir.
- Il est difficile de lire l'écran lorsque celui-ci est directement exposé à une source de lumière extérieure, comme les rayons du soleil.

# Changement de mode

Vous pouvez utiliser l'appareil lorsque le commutateur d'allumage du véhicule est en position Contact ou Démarrage (On ou ACC).

- Cet appareil peut être utilisé avec une télécommande. La télécommande est vendue en option. Vous pouvez vous la procurer chez votre revendeur. Reportez-vous à page 144 pour plus de précisions sur le fonctionnement de la télécommande.

## Changement de mode

### Changer de mode à l'aide des boutons situés en façade

- 1 Appuyez sur **MENU**.
- 2 Effleurez **SOURCE** sur l'écran MAIN MENU.
  - L'écran AUDIO MENU s'affiche.

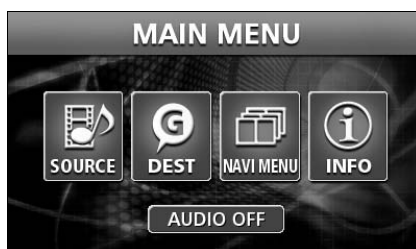

- 3 Effleurez la touche **FM**.
  - Vous pouvez sélectionner les différents modes audio en effleurant les touches correspondantes.
  - Si l'écran de navigation est affiché avant que vous n'appuyiez sur le bouton **MENU**, le mode sélectionné se superpose au fond d'écran.



- Affichage à l'écran



## Changer de mode à l'aide des touches tactiles

- 1 Effleurez la touche SOURCE MENU.

Touche SOURCE MENU



- 2 Effleurez la touche tactile de la source que vous souhaitez faire fonctionner.

- L'écran de lecture de la source sélectionnée s'affiche.
- Lorsque vous effleurez , vous retournez à l'écran précédent.

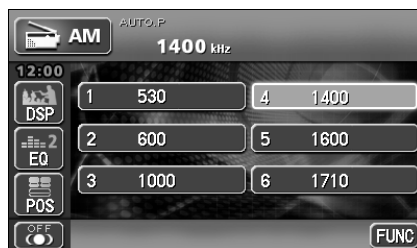

## Affichage de l'écran de lecture

- 1 Appuyez sur le bouton **AV**.



AV

# Ecran de lecture de chaque mode

Affichage des différents écrans de lecture des modes

- Ecran de la radio AM

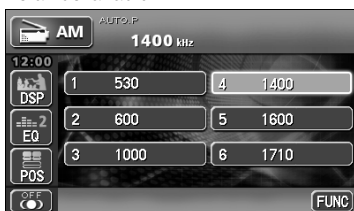

- Ecran de la radio FM

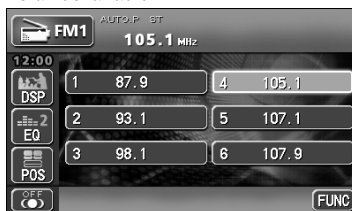

- Ecran XM (en option)

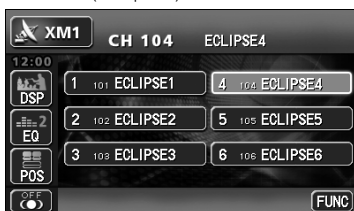

- Ecran SIRIUS (en option)

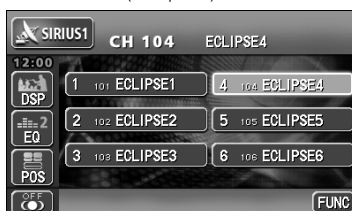

- Ecran du système HD Radio (en option)

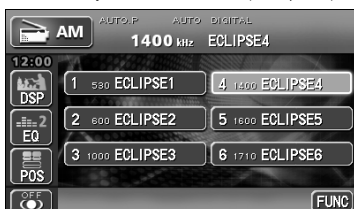

- Ecran du lecteur CD



- Ecran du lecteur MP3/WMA



- Ecran du lecteur DVD



- Ecran du changeur de CD (en option)

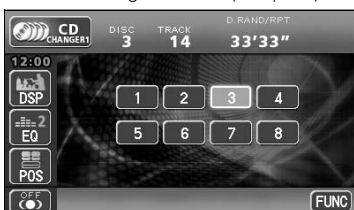

- Ecran du magnétoscope (en option)

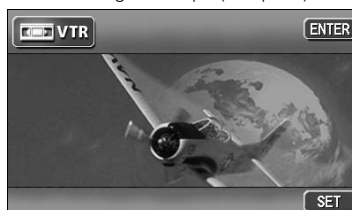

● Ecran de lecture iPod (en option)

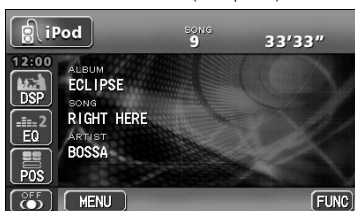

● Ecran de lecture TV (en option)



Lorsque aucune touche des écrans du lecteur DVD ou du magnétoscope (VTR) /TV n'est activée pendant au moins 6 secondes, ceux-ci s'éteignent automatiquement.

# Réglage du volume

## Réglage du volume principal

### 1 Appuyez sur le bouton VOLUME.

Pour augmenter le volume, appuyez sur **+**.

Pour diminuer le volume, appuyez sur **-**.

- A chaque fois que vous pressez ce bouton, le volume augmente ou diminue de deux graduations. A partir du niveau 50, le volume ne varie plus que d'une graduation. Si vous maintenez le bouton enfoncé, le volume augmente ou diminue en continu.

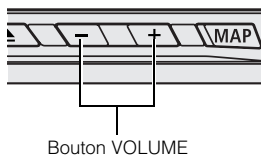

# Réglage de la qualité du son

Pour régler la qualité du son, effleurez les touches DSP, EQ ou POS lorsque la fenêtre de lecture d'un mode est affichée. Les réglages effectués pour l'un des modes sont enregistrés et s'appliquent à tous les autres modes.

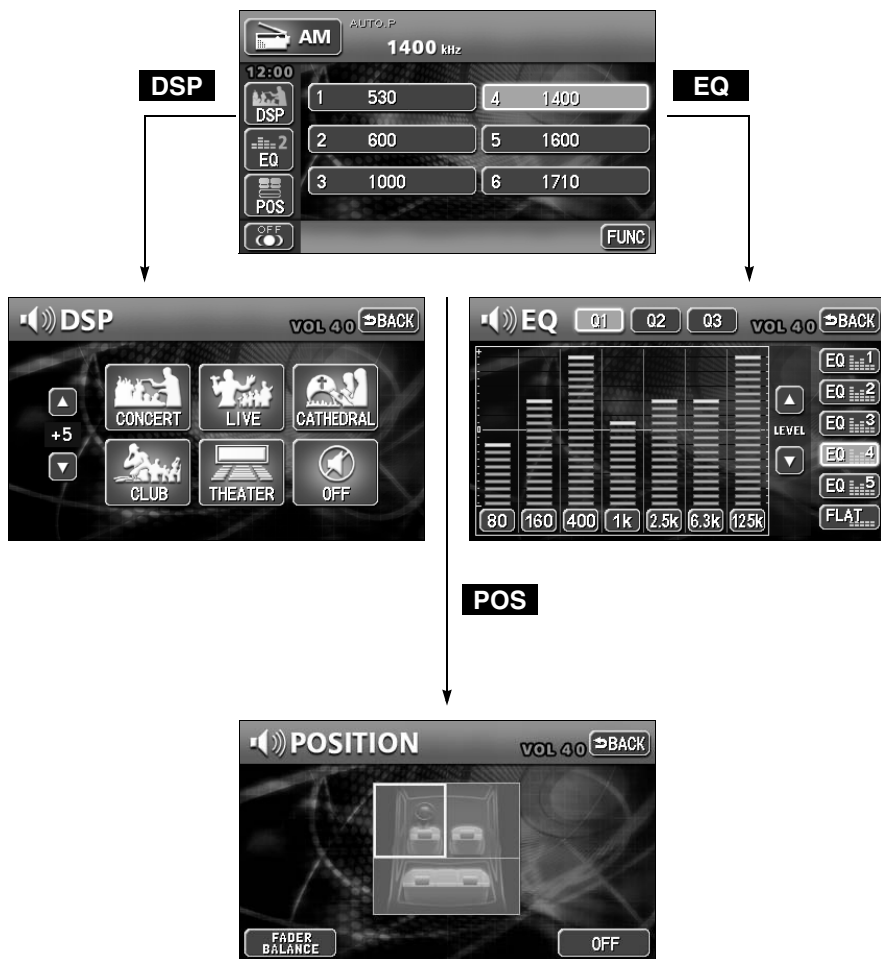

En mode DVD, vous pouvez afficher les boutons de réglage de la qualité du son en effleurant la touche **NEXT** des modes de fonctionnement, puis la touche **SET**. En mode VTR, vous pouvez les afficher en appuyant sur **SET**.

# Réglage de la qualité du son

## Réglage du mode DSP (acoustique)

Le mode DSP permet de reproduire différents environnements sonores définis par défaut en ajoutant un effet de réverbération à la plage musicale en cours de lecture.

### Réglage du mode DSP

**1** Si vous effleurez la touche DSP, la fenêtre du mode acoustique s'affiche comme indiqué.

- Effleurez la touche **BACK** une fois les paramètres modifiés. Les réglages du mode acoustique sont enregistrés et la fenêtre de lecture précédente s'affiche.



Touche tactile	Environnement DSP	Touche tactile	Environnement DSP
<b>CONCERT</b>	Salle de concert	<b>CLUB</b>	Discothèque, boîte de nuit
<b>LIVE</b>	Spectacle en direct	<b>THEATER</b>	Salle de cinéma
<b>CATHEDRAL</b>	Eglise avec écho	<b>OFF</b>	DSP désactivé

### Réglage du mode DSP (acoustique) et enregistrement des réglages

Les réglages par défaut de la fonction DSP (acoustique) effectués pour chacun des modes peuvent être définis comme favoris et enregistrés.

**1** Effleurez la touche **▲** ou **▼** à droite de l'écran en mode acoustique pour effectuer les réglages souhaités.

- Cet appareil dispose de deux fois cinq niveaux de réglage (cinq + et cinq -).

**2** Effleurez le bouton du mode acoustique que vous venez de régler jusqu'à ce que vous entendiez un signal sonore.



## Réinitialisation des niveaux du mode DSP (acoustique)

Vous pouvez réinitialiser les réglages par défaut des niveaux actuels du mode DSP (acoustique).

**1** Effleurez la touche **OFF** jusqu'à ce que vous entendiez un signal sonore.

- Le niveau acoustique retrouve alors sa valeur par défaut (qui est " 0 ").



Lorsque vous réglez le niveau du mode DSP (acoustique) actuellement sélectionné, ce réglage n'est pas pris en compte pour les autres modes acoustiques.

# Réglage de la qualité du son

## Réglage EQ (égaliseur)

Permet de régler la qualité du son sur les caractéristiques de votre choix en fonction du genre de musique et de la source sonore.

### Réglage/Enregistrement de la fonction EQ

La qualité sonore peut être réglée en fonction du type de musique, puis être enregistrée. Cet appareil est équipé d'un égaliseur paramétrique à sept bandes permettant de régler la fréquence médiane, le niveau de fréquence et la courbe Q (bande passante).

**1** Effleurez la fréquence de chaque bande pour sélectionner la fréquence (fréquence médiane) que vous souhaitez régler.

- A chaque fois que la touche de chaque bande est effleurée, la fréquence médiane est modifiée selon l'ordre indiqué ci-dessous :

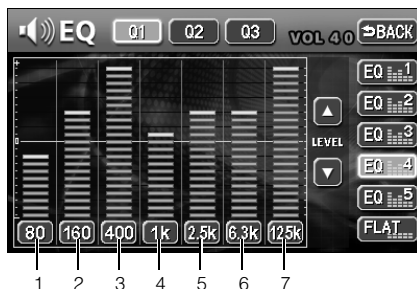

Bande	Fréquence médiane (Hz)
1	63 → 80 → 100
2	125 → 160 → 200
3	250 → 315 → 400 → 500
4	630 → 800 → 1k → 1.25k
5	1.6k → 2k → 2.5k → 3.15k
6	4k → 5k → 6.3k → 8k
7	10k → 12.5k → 16k

**2** Effleurez le niveau de fréquence souhaité.

- Pour affiner vos réglages, effleurez la touche ▲ ou ▼.

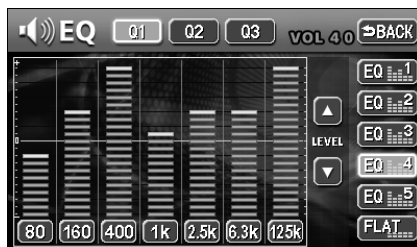



**3** Effleurez la touche **Q1**, **Q2** ou **Q3** pour sélectionner une courbe Q.

- Le type de courbe Q permet de régler la bande passante de la fréquence médiane de la manière suivante :

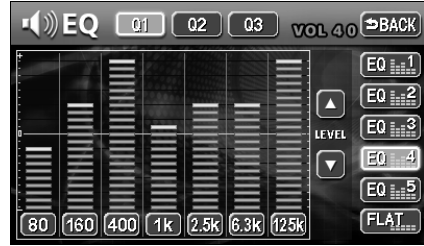

Bouton	Type de courbe Q
<b>Q1</b>	Large
<b>Q2</b>	Normal
<b>Q3</b>	Étroite

**4** Répétez les étapes **1** à **3** pour modifier le réglage de chaque bande.

- Vous ne pouvez pas régler plus d'une bande passante pour le même canal sur la même fréquence médiane.

**5** Effleurez la touche que vous souhaitez utiliser pour l'enregistrer (**EQ1** à **EQ5**) jusqu'à ce que vous entendiez un signal sonore.

- Enregistrez les réglages PEQ (Egaliseur paramétrique) en vue d'une utilisation ultérieure.
- Effleurez la touche **BACK** une fois les paramètres modifiés. Les réglages du mode PEQ (Egaliseur paramétrique) sont enregistrés et la fenêtre de lecture précédente s'affiche.

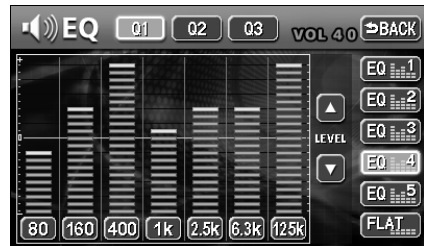

- Lorsque vous maintenez le doigt posé sur la touche **▲** ou **▼** pendant que vous affinez votre réglage, le réglage du niveau de fréquence se poursuit automatiquement jusqu'à ce qu'il atteigne la valeur centrale (0).

Effleurez à nouveau la touche **▲** ou **▼** pour poursuivre le réglage.

- Effleurez la touche **FLAT** pour revenir à la valeur centrale (0).

# Réglage de la qualité du son

## Sélection d'un type d'égaliseur de la mémoire

1 Effleurez une touche comprise entre **EQ1** à **EQ5**.

- Le modèle présélectionné et enregistré dans la mémoire est récupéré.
- Effleurez la touche **BACK** une fois les paramètres modifiés. Les réglages du mode PEQ (Egaliseur paramétrique) sont enregistrés et la fenêtre de lecture précédente s'affiche.

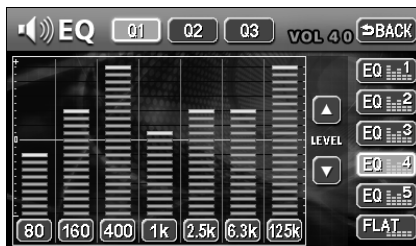

## Réinitialisation des courbes EQ (Egaliseur)

L'égaliseur actuellement enregistré peut être redéfini sur les valeurs par défaut.

1 Effleurez la touche **FLAT** jusqu'à ce que vous entendiez un signal sonore.

- La courbe de l'égaliseur est redéfinie sur ses valeurs par défaut.

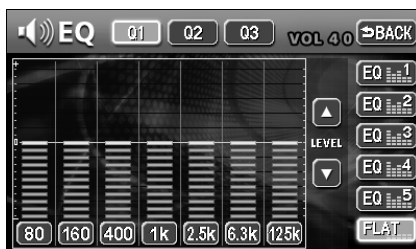

## Réglage de la fonction POS (sélecteur de position)

Vous pouvez régler la position stéréophonique en fonction du nombre et de la place des passagers afin de bénéficier des meilleurs effets acoustiques possibles.

En outre, vous pouvez régler la balance d'avant en arrière et de droite à gauche pour la position sélectionnée.

**1** Si vous effleurez l'un des sièges représentés sur l'écran de réglage POS, la position stéréophonique change.

- Le siège qui a été sélectionné s'affiche en orange. Pour annuler la sélection, il vous suffit de toucher à nouveau le siège. Le tableau ci-dessous présente les quatre possibilités de positionnement que vous pouvez sélectionner.
- Si vous effleurez la touche **OFF**, tous les réglages seront supprimés.
- Effleurez la touche **BACK** une fois les paramètres modifiés. La position choisie est enregistrée et la fenêtre de lecture précédente s'affiche.

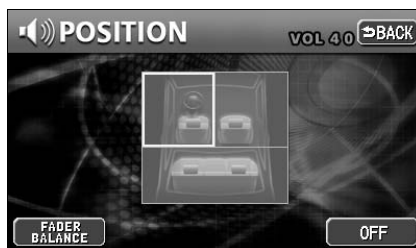

Touche tactile	Fonction	Touche tactile	Fonction
	Optimisation de l'acoustique pour le siège conducteur		Optimisation de l'acoustique pour les deux sièges avant
	Optimisation de l'acoustique pour le siège passager		Optimisation de l'acoustique pour les sièges arrière



- Ce réglage ne peut pas être effectué en même temps que celui de la balance (page suivante) et le réglage Circle Surround II (Page 43).
- Les paramètres par défaut de l'appareil principal sont conçus pour les véhicules dont le siège conducteur est situé à gauche.

# Réglage de la qualité du son

## Réglage de la balance

Vous pouvez régler la balance d'avant en arrière et de droite à gauche pour la position sélectionnée.

### 1 Effleurez la touche

**FADER BALANCE** située sur l'écran de réglage **POSITION** pour afficher l'écran de réglage de la balance.

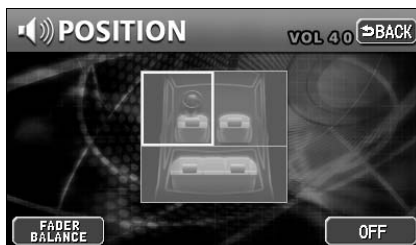

### 2 Touchez l'écran à l'endroit sur lequel vous souhaitez que la balance soit réglée.

- Pour affiner vos réglages, effleurez les touches **▲**, **▼**, **◀** et **▶**.
- Si vous effleurez la touche **CENTER** la balance est orientée au centre.
- Effleurez la touche **BACK** une fois les paramètres modifiés.

Les réglages de la balance sont enregistrés et la fenêtre de lecture précédente s'affiche.

- Pour régler à nouveau la position, effleurez la touche **POS**.

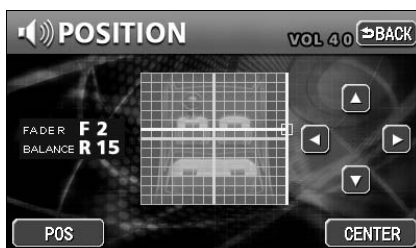
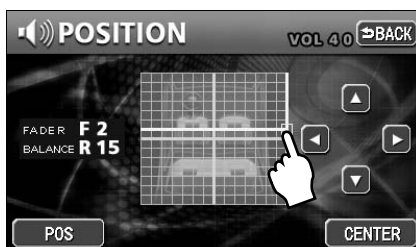

- Ces réglages ne peuvent pas être effectués en même temps que ceux de la fonction POS (sélecteur de position) décrits à la page précédente.
- Pour que les valeurs soient réglées en continu, gardez le doigt posé sur la touche **▲**, **▼**, **◀** ou **▶** au moment d'affiner les réglages. En revanche, le réglage se verrouillera une fois la valeur centrale atteinte ; pour poursuivre la phase de réglage, il vous faudra alors effleurer à nouveau la touche **◀**, **▶**, **▲** ou **▼**.

## Réglage du signal sonore

Il est possible de régler la tonalité des touches lorsque vous appuyez sur un bouton ou effleurez une touche tactile.

- 1 Appuyez sur **MENU**.
- 2 Effleurez **INFO** sur l'écran MAIN MENU.
- 3 Effleurez la touche **SETTING** sur l'écran INFORMATION.
- 4 Effleurez la touche **1**, **2**, **3**, **4** ou **OFF** de la fonction GUIDE TONE.
  - La touche tactile effleurée devient plus lumineuse.
  - Si vous effleurez la touche **OFF** le signal sonore est annulé (désactivé).
- 5 Effleurez la touche **ENTER**.

## Mode silence

Il est possible de couper temporairement le son du système sonore.

- 1 Appuyez sur le bouton **MUTE**.
  - Le volume est coupé.
  - Si vous appuyez sur le bouton **MUTE**, vous retournerez au niveau précédent.
  - L'affichage du VOLUME clignote tant que le volume est coupé.

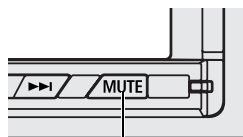

Bouton MUTE



Pour désactiver la fonction MUTE, appuyez sur le bouton VOLUME **+** (appuyer sur le bouton **-** restera sans effet).

# Réglage de la qualité du son

## Modification du renforcement des basses (Tru Bass)

Vous pouvez modifier le renforcement des basses.

- Remarque : la fonction Tru Bass ne peut être réglée que lorsque Circle Surround II (Page 43) est réglé sur LOW ou HI.

- 1 Appuyez sur **MENU**.
- 2 Effleurez **INFO** sur l'écran MAIN MENU.
- 3 Effleurez la touche **SETTING** située sur l'écran INFORMATION.
- 4 Effleurez la touche **NEXT**.
- 5 Effleurez la touche **ON** ou **OFF** de la fonction Tru Bass.
- 6 Effleurez la touche **ENTER**.



## Réglage de la fonction LOUDNESS (CONTOUR)

Lorsque le volume sonore est bas, il est possible de compenser la faiblesse des sons faibles et élevés.

- 1 Appuyez sur **MENU**.
- 2 Effleurez **INFO** sur l'écran MAIN MENU.
- 3 Effleurez la touche **SETTING** sur l'écran INFORMATION.
- 4 Effleurez la touche **NEXT**.
- 5 Effleurez la touche **ON** ou **OFF** de la fonction LOUDNESS.
  - La touche tactile effleurée devient plus lumineuse.
- 6 Effleurez la touche **ENTER**.



## Réglage du caisson de grave

Si un caisson de grave est branché, il est possible de régler le niveau de la sortie audio selon vos préférences.

- 1 Appuyez sur **MENU**.
- 2 Effleurez **INFO** sur l'écran MAIN MENU.
- 3 Effleurez la touche **SETTING** située sur l'écran INFORMATION.
- 4 Effleurez la touche **NEXT**.
- 5 Effleurez la touche **WOOFER** située sur l'écran de réglage.

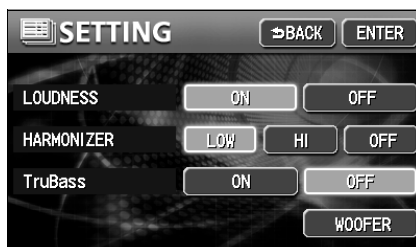

### Réglage de la fonction WOOFER OUTPUT

La sortie du caisson de grave peut être réglée sur STEREO ou MONO. Sélectionnez la méthode correspondant à celle de la sortie du caisson de grave connecté.

- 1 Effleurez la touche **STEREO** ou **MONO** de la fonction WOOFER OUTPUT.
  - Effleurez la touche **BACK** une fois les paramètres modifiés. Le réglage de la sortie du haut-parleur de graves est enregistré et l'écran précédent s'affiche.



# Réglage de la qualité du son

## Sélection du réglage de phase

La fusion des sons produits par les haut-parleurs avant et arrière et le caisson de grave peut être améliorée en sélectionnant la phase.

Passer à une phase permettant aux haut-parleurs de se combiner sans dissonance.

- 1 Effleurez la touche **NORMAL** ou **REVERSE** de la fonction PHASE CONTROL.

- Effleurez la touche **BACK** une fois les paramètres modifiés.  
Le réglage de phase est enregistré et l'écran précédent s'affiche.



## Sélection du niveau du caisson de grave

Cette fonction permet de régler le niveau de la sortie du caisson de grave.

- 1 Effleurez la touche **▲** ou **▼** de la fonction WOOFER LEVEL.

**▲** : permet d'augmenter le niveau

**▼** : permet de diminuer le niveau

- Effleurez la touche **BACK** une fois les paramètres modifiés.  
Le réglage du haut-parleur de graves est enregistré et l'écran précédent s'affiche.





## Réglage du répartiteur

Les fréquences du filtre passe-haut (HPF) des haut-parleurs avant et arrière et du filtre passe-bas (LPF) du caisson de graves peuvent être réglées selon les plages suivantes : 63 / 80 / 100 / 125 / 160 / 200 Hz (la démarche est la même que pour le réglage des fréquences de coupure des filtres HPF et LPF).

**1** Effleurez la touche ◀ ou ▶ pour sélectionner la fréquence de coupure.

**2** Effleurez la touche **6dB/oct**, **12dB/oct** ou **PASS** pour sélectionner la pente.

- Effleurez la touche **BACK** une fois les paramètres modifiés. Le réglage du répartiteur est enregistré et l'écran précédent s'affiche.



Si aucun caisson de grave n'est branché, réglez la pente sur "PASS" (si la pente n'est pas réglée sur PASS, la plage des fréquences graves n'est pas émise par les haut-parleurs).

# Réglage de la qualité du son

## Réglage de l'harmoniseur

Il est possible d'amplifier la qualité sonore pour recréer automatiquement les harmoniques tels que la réverbération, la profondeur et le son perdu lors de la compression. Cette opération permet de produire un son beaucoup plus clair.

- 1 Appuyez sur **MENU**.
- 2 Effleurez **INFO** sur l'écran MAIN MENU.
- 3 Effleurez la touche **SETTING** située sur l'écran INFORMATION.
- 4 Effleurez la touche **NEXT**.
- 5 Effleurez la touche **LOW**, **HI** ou **OFF** de la fonction HARMONIZER.

- **LOW** : Faible niveau de correction
- **HI** : Haut niveau de correction
- **OFF** : Aucune correction (Par défaut)

- 6 Effleurez la touche **ENTER**.

- Il est possible d'effectuer des sélections lorsqu'un disque MP3/WMA est inséré dans l'appareil.



## Réglage de la fonction Circle Surround II

La fonction Circle Surround II permet de restituer les basses profondes et la localisation du son sans haut-parleur central et/ou caisson de grave.

Elle s'applique également au son de la radio FM et du téléviseur. Elle ne s'applique cependant pas à la bande radio AM.

**1** Effleurez la touche **OFF**, **LOW** ou **HI** de l'écran de lecture.

- Effleurez la touche **SET** (en mode TV et VTR) ou **NEXT**, puis la touche **SET** (en mode DVD) pour afficher les touches tactiles servant au réglage de la qualité sonore.
- Chaque fois que vous effleurez une touche tactile, les différents types d'affichage défilent dans l'ordre indiqué ci-dessous..



- **LOW**: La capacité de restitution des basses profondes et de localisation du son est faible.
- **HI**: La capacité de restitution des basses profondes et de localisation du son est élevée.
- **OFF**: Permet d'annuler cette fonction (Par défaut).



ATTENTION

- Le réglage Circle Surround II ne peut pas être effectué en même temps que les réglages DSP (Page 30), POS (sélecteur de position) (Page 35) et LOUDNESS (Page 38).
- Circle Surround II, SRS et le (●) symbole sont des marques déposées de SRS Labs, Inc.
- Circle Surround II technologie est incorporé sous licence de SRS Labs, Inc.

# Réglage du fond d'écran

Vous pouvez choisir le papier peint de votre choix pour les écrans audio, information et navigation.

## Réglage du papier peint

### Changement de papier peint

- 1 Appuyez sur **MENU**.
- 2 Effleurez **INFO** sur l'écran MAIN MENU.

- 3 Effleurez la touche **SETTING** sur l'écran INFORMATION.

- 4 Effleurez la touche **1**, **2**, **3**, **4** ou **5** de la fonction WALL PAPER.

- La touche tactile effleurée devient plus lumineuse et le papier peint (fond d'écran) change.

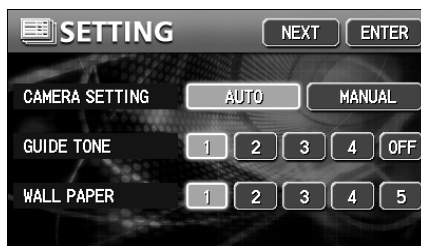

- 5 Effleurez la touche **ENTER**.

# Ajustement du fond d'écran

## Réglage de l'écran d'ouverture

Vous pouvez changer l'image affichée sur l'écran d'ouverture (l'écran qui s'affiche au moment où vous allumez l'appareil) en la remplaçant par l'image de votre choix enregistrée sur un CD-R ou un CD-RW.

### Changement de l'image de l'écran d'ouverture

- 1 Insérez le CD-R ou le CD-RW sur lequel est enregistrée l'image de votre choix.
  - La lecture des données de l'image demande environ 30 secondes. Pendant la lecture de ces données, n'utilisez pas l'appareil et n'actionnez pas le commutateur d'allumage.
- 2 Effleurez la touche **Opening Image Change**.
- 3 Effleurez l'image que vous voulez afficher sur l'écran d'ouverture.
- 4 Effleurez la touche **OK**.
  - Ejectez le CD-R ou CD-RW sur lequel sont enregistrées les données d'image.

### A propos des données d'image compatibles

Les formats de disque et de données d'image qui peuvent être utilisés sur l'écran d'ouverture sont indiqués dans le tableau ci-dessous. Si votre disque et/ou vos données ne remplissent pas les conditions ci-dessous, les noms de fichier peuvent ne pas être répertoriés ni affichés correctement.

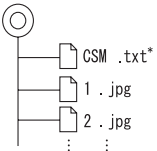
	CD-R/RW
Format de disque	ISO9660 (MODE1)
Taille du fichier	Inférieure à 100 Ko
Nom du fichier	ISO9660 LEVEL 2 (jusqu'à 31 octets)
Extension du fichier	.jpg (Non conforme à JPEG2000)
Méthode d'écriture	Session unique seulement
Taille de l'image	416 (L) x 240 (H) points (maxi.)
Fichiers affichés	Uniquement les fichiers du répertoire racine (répertoire principal). <div style="text-align: right; margin-top: 10px;">  <pre> graph TD     Root(( )) --- CSM[CSM .txt*]     Root --- F1[1 .jpg]     Root --- F2[2 .jpg]     Root --- Dots[⋮]           </pre> </div>

\*Si vous enregistrez des données d'image sur un CD-R ou un CD-RW, créez un fichier texte nommé " CSM.txt " ( tout contenu ou texte est OK) et enregistrez-le avec les données d'image.

- Si la taille de l'image est supérieure aux conditions susmentionnées, l'image ne peut pas être prévisualisée ni importée.
- Si la taille de l'image est inférieure aux conditions susmentionnées, elle sera affichée au centre de l'écran.
- Les données d'une seule image peuvent être importées à la fois.

# Réglage de l'écran

Il est possible de régler la qualité des images des écrans audio, navigation et DVD ou VTR (en option).

## Affichage de l'écran de réglage de l'image

Le contraste, la luminosité ainsi que d'autres paramètres liés à l'image peuvent être réglés afin de correspondre à vos préférences lorsque vous souhaitez visualiser un DVD ou la fenêtre de lecture audio.

Pour améliorer la visibilité à l'écran, l'affichage passe de l'écran de jour à l'écran de nuit en fonction de l'allumage - ou non - des feux du véhicule (feux de stationnement, feux arrière, éclairage de la plaque d'immatriculation).

[Fenêtre de lecture audio]

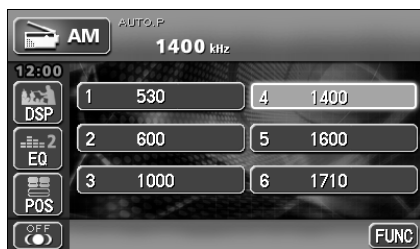

- Affichage de jour [les feux du véhicule sont éteints]

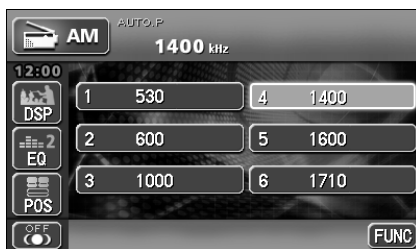

- Affichage de nuit [les feux du véhicule sont allumés]

[Ecran DVD/VTR]



- Affichage de jour [les feux du véhicule sont éteints]



- Affichage de nuit [les feux du véhicule sont allumés]

(réglages par défaut)

- Lorsque les projecteurs avant du véhicule sont allumés : [L'écran de nuit est affiché]
- Lorsque les projecteurs avant du véhicule sont éteints : [L'écran de jour est affiché]

**1** Appuyez sur **MENU** et maintenez cette touche enfoncée jusqu'à ce qu'un bip soit émis sur l'écran du mode audio ou l'écran DVD/magnétoscope/TV.

**2** Effleurez la touche **ENTER** après avoir effectué des réglages.

- Si aucun réglage n'est effectué dans les 20 secondes, l'écran de réglage de la qualité de l'image s'éteint.

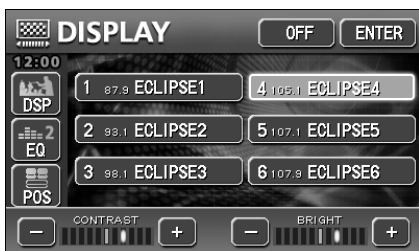

- Lors du réglage de l'écran audio



- Lors du réglage de l'écran DVD/VTR/TV

### Comment passer à l'affichage de jour lorsque les feux sont ALLUMES ?

**1** L'affichage passe de l'écran de jour à l'écran de nuit et inversement chaque fois que vous effleurez la touche **DAY**.



- Lors du réglage de l'écran audio



- Lors du réglage de l'écran DVD/VTR/TV

### Extinction de l'écran

**1** Effleurez la touche **OFF**.

- Appuyez sur **AV** ou **MAP** pour revenir à l'écran d'origine.

# Réglage de l'écran

## Réglage de la qualité de l'image

L'écran de jour et l'écran de nuit peuvent se régler de manière indépendante (sur les écrans audio, navigation et DVD/VTR/TV).



● Lors du réglage de l'écran audio ou navigation



● Lors du réglage de l'écran DVD/VTR/TV

### ■ CONTRAST

1 Effleurez la touche **+** pour renforcer le contraste et la touche **-** pour l'atténuer.

### ■ BRIGHT

1 Effleurez la touche **+** pour éclaircir et la touche **-** pour assombrir l'écran.

### ■ COLOR (uniquement pour l'écran DVD/VTR/TV)

1 Effleurez la touche **+** pour accentuer le vert et la touche **-** pour accentuer le rouge.

### ■ TINT (uniquement pour l'écran DVD/VTR/TV)

1 Effleurez la touche **+** pour assombrir la teinte et la touche **-** pour l'éclaircir.

## Changement du mode d'écran

1 Effleurez la touche **WIDE** sur l'écran de lecture du DVD, du magnétoscope ou du téléviseur.

2 Effleurez la touche **NORMAL**, **WIDE1**, **WIDE2** ou **WIDE3**.

- Cette opération vous permet de sélectionner le mode Ecran large.





### 3 Effleurez la touche **BACK**.

- Cette opération vous permet de revenir à l'écran DVD ou VTR.



#### ■ Mode NORMAL

Le rapport entre la hauteur et la largeur de l'écran est de 3/4 (format standard) et les cotés droit et gauche comportent chacun une bande noire.



#### ■ Mode WIDE 1

Le rapport de 3/4 entre la hauteur et la largeur de l'écran (format standard) est élargi de manière homogène vers la gauche et vers la droite.

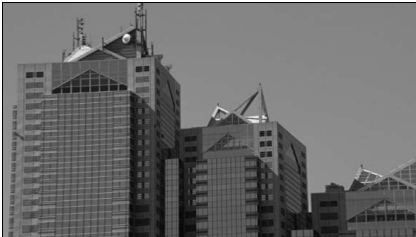

#### ■ Mode WIDE 2

Le rapport de 3/4 entre la hauteur et la largeur de l'écran (format TV standard) est élargi de manière homogène vers la gauche et vers la droite (excepté la partie centrale de l'écran).



#### ■ Mode WIDE 3

Le rapport de 3/4 entre la hauteur et la largeur de l'écran (format TV standard) est élargi de manière homogène vers le haut et vers le bas ainsi que vers la gauche et vers la droite.



La visualisation des modes Ecran large est autorisée lorsque celle-ci est limitée à l'usage personnel de l'utilisateur ; la vigilance s'impose en revanche lorsque vous souhaitez utiliser des techniques du type compression et extension d'images à des fins commerciales ou dans le cadre d'une diffusion publique. Assurez-vous avant tout que vous n'empiétez pas sur les droits du titulaire protégés par la législation en vigueur relative aux droits d'auteur.

# Comment utiliser la radio AM/FM ?

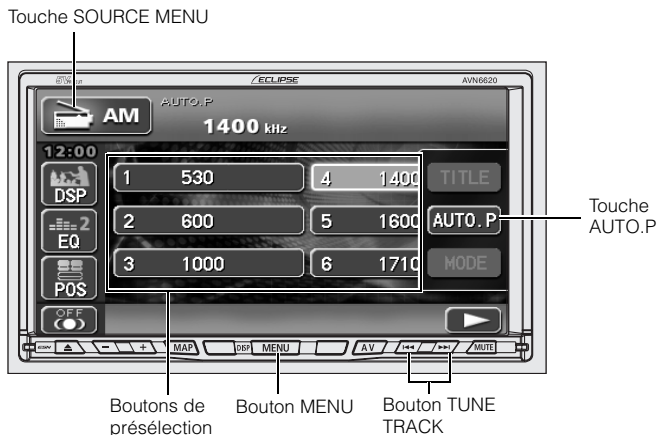

## Ecouter la radio AM/FM



- 1 Appuyez sur **MENU**.
- 2 Effleurez **SOURCE**.
- 3 Effleurez la touche **AM** pour recevoir la radio AM ou **FM** pour recevoir la radio FM.



Lorsqu'un syntoniseur équipé du système de radio numérique HD Radio est connecté, la réception de la radio standard (analogique) dépend également du syntoniseur. L'antenne doit donc être reliée au syntoniseur disposant de la norme HD Radio.

## Sélection des stations de radio

### Sélection manuelle



1 Appuyez sur le bouton  ou .

- A chaque fois que vous appuyez sur ce bouton, la fréquence change d'une graduation (le changement de fréquence se fait par paliers de 10 kHz sur la bande AM et de 0,2 MHz sur la bande FM).

 : permet d'augmenter la fréquence

 : permet de baisser la fréquence

### Sélection automatique

1 Appuyez et gardez le doigt posé sur la touche  ou  jusqu'à ce que vous entendiez un signal sonore.

- L'appareil recherche alors la station dont la fréquence est la plus proche de celle actuellement affichée à l'écran. La recherche prend fin une fois que la station a été trouvée. Pour arrêter la recherche avant qu'une station n'ait été trouvée, appuyez à nouveau sur le bouton.

### Sélection à l'aide des boutons de présélection

1 Effleurez le bouton de présélection auquel une station a déjà été attribuée.

- Reportez-vous à la rubrique " Enregistrement de stations de radio " en page 53 pour plus de détails sur l'enregistrement des stations.



Si la réception d'une station est mauvaise dans la zone où vous vous trouvez, il se peut que la sélection automatique ne fonctionne pas.

# Comment utiliser la radio AM/FM ?

## Sélection des bandes radio

1 Effleurez la touche **FUNC**.

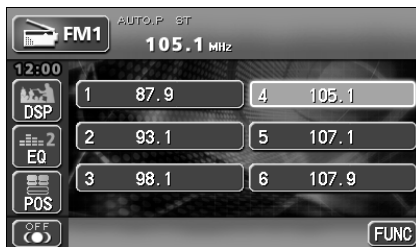

2 Effleurez la touche **BAND**.

- Chaque fois que vous effleurez la touche, les bandes radio changent dans l'ordre indiqué ci-dessous.

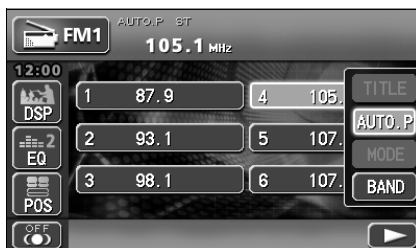

## Enregistrement de stations de radio

Vous pouvez enregistrer les stations de deux manières différentes : manuellement et avec la fonction AUTO.P. Ces deux modes fonctionnent indépendamment.

### Enregistrement manuel

Vérifiez que " AUTO.P " n'est pas affiché dans la partie supérieure de l'écran.

- Si " AUTO.P " est affiché, effleurez la touche **AUTO.P** pour passer en mode d'enregistrement manuel.

- 1** Sélectionnez la station à enregistrer à l'aide de la syntonisation manuelle ou automatique.
- 2** Choisissez un bouton de présélection et gardez le doigt dessus jusqu'à ce que vous entendiez un signal sonore.
  - La station (fréquence) est enregistrée. Pour écouter la station enregistrée, appuyez sur le bouton de présélection.

### Enregistrement avec AUTO.P

- 1** Effleurez la touche **FUNC**.
- 2** Effleurez la touche **AUTO.P** jusqu'à ce que vous entendiez un signal sonore.
  - La fonction AUTO.P est alors activée et commence automatiquement à sélectionner des stations. Une fois la sélection automatique des stations terminée, un signal sonore retentit. Si vous effleurez à nouveau la touche **AUTO.P**, l'affichage reviendra à la station enregistrée précédemment.

### Modification des stations enregistrées avec AUTO.P

- 1** Sélectionnez la station à enregistrer à l'aide de la syntonisation manuelle ou automatique.
- 2** Choisissez un bouton de présélection et gardez le doigt dessus jusqu'à ce que vous entendiez un signal sonore.

# Comment utiliser la radio AM/FM ?

## A propos d'AUTO.P

L'enregistrement des stations effectué avec la fonction AUTO.P étant temporaire, les stations enregistrées manuellement restent en mémoire même si vous utilisez cette fonction. En enregistrant manuellement des stations écoutées régulièrement, ces dernières peuvent être récupérées même après avoir utilisé la fonction AUTO.P (après un voyage par exemple).

Si vous effleurez la touche **AUTO.P** pendant ou après l'utilisation de cette fonction, les boutons de présélection correspondront à nouveau aux stations enregistrées manuellement avant l'utilisation de la fonction AUTO.P (cette opération effacera les stations enregistrées avec la fonction AUTO.P). Pour passer du mode AUTO.P au mode manuel, procédez comme suit.

Si vous changez de bande, la station enregistrée à l'aide de la fonction AUTO.P est effacée.

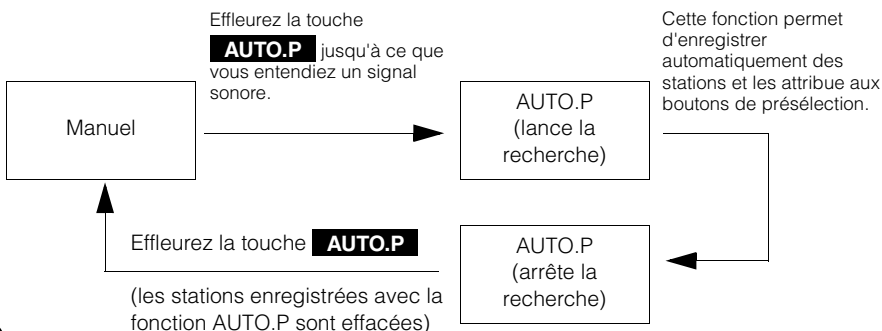

ATTENTION

- Si la réception est mauvaise dans la zone où vous vous trouvez, la fonction AUTO.P peut ne pas fonctionner correctement.
- Il se peut qu'une station enregistrée avec le bouton de syntonisation ne corresponde pas à une autre station enregistrée avec la fonction AUTO.P même si le signal reçu est émis depuis la même station.
- En fonction des conditions de réception des ondes radio, les stations enregistrées peuvent être différentes, même si la fonction AUTO.P est utilisée plusieurs fois au même endroit.
- Un maximum de six stations bénéficiant d'une bonne réception sont ainsi enregistrées automatiquement à partir de la plus basse fréquence.
- Lorsque moins de six stations bénéficiant d'une bonne réception sont trouvées, aucune n'est attribuée aux boutons de présélection restants.
- En mode FM, la fonction AUTO.P est annulée temporairement lorsque vous changez de bande.

## Extinction de la radio

**1** Appuyez sur **MENU**.

**2** Effleurez **AUDIO OFF**.

- En effleurant à nouveau **AUDIO OFF** sur l'écran MAIN MENU, vous allumez la radio et reprenez la réception de la station (fréquence) sur laquelle elle était réglée avant d'être éteinte.

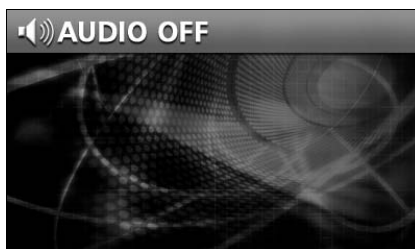

## Comment utiliser le syntoniseur disposant de la norme HD Radio ?

Lorsque un syntoniseur disposant de la norme HD Radio est connecté, il est possible de recevoir les émissions transmises avec le système HD Radio.

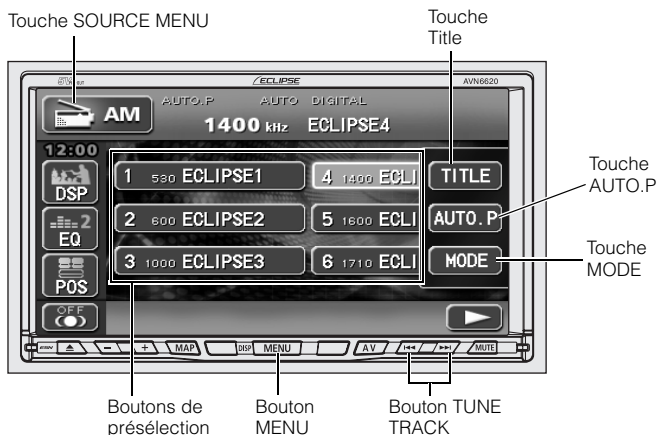

### Ecouter la radio avec le système de radio numérique HD Radio

En fonction de la qualité de réception, le système HD Radio peut également recevoir des programmes diffusés en analogique, ce qui signifie que ce système fonctionne même dans les régions ne disposant pas d'une couverture numérique.

- 1 Appuyez sur **MENU**.
- 2 Effleurez **SOURCE**.
- 3 Effleurez la touche **AM** pour recevoir la radio AM ou **FM** pour recevoir la radio FM.
  - Le message " DIGITAL " s'affiche lorsque un syntoniseur disposant de la norme HD Radio est connecté et qu'un programme d'émission numérique est reçu.
  - Lorsqu'un syntoniseur doté du système de radio numérique HD Radio est connecté, la touche **TITLE** peut être utilisée.





- A l'aide de la touche **MODE**, vous pouvez basculer entre les modes Diffusion analogique et Diffusion numérique.
- Le logo HD Radio Ready est une marque commerciale de iBiquity Digital Corp.



## Sélection des stations de radio

### Sélection manuelle



**1** Appuyez sur le bouton  ou .

- A chaque fois que vous appuyez sur ce bouton, la fréquence change d'une graduation (le changement de fréquence se fait par paliers de 10 kHz sur la bande AM et de 0,2 MHz sur la bande FM).

 : permet d'augmenter la fréquence

 : permet de baisser la fréquence

### Sélection automatique

**1** Appuyez et gardez le doigt posé sur la touche  ou  jusqu'à ce que vous entendiez un signal sonore.

- L'appareil recherche alors la station dont la fréquence est la plus proche de celle actuellement affichée à l'écran. La recherche prend fin une fois que la station a été trouvée. Pour arrêter la recherche avant qu'une station n'ait été trouvée, appuyez à nouveau sur le bouton.

### Sélection à l'aide des boutons de présélection

**1** Effleurez le bouton de présélection auquel une station a déjà été attribuée.

- Reportez-vous à la rubrique " Enregistrement de stations de radio " en page 58 pour plus de détails sur l'enregistrement des stations.



Si la réception d'une station est mauvaise dans la zone où vous vous trouvez, il se peut que la sélection automatique ne fonctionne pas.

## Comment utiliser le syntoniseur disposant de la norme HD Radio ?

### Enregistrement de stations de radio

Vous pouvez enregistrer les stations de deux manières différentes : manuellement et avec la fonction AUTO.P. Ces deux modes fonctionnent indépendamment.

#### *Enregistrement manuel*

Reportez-vous Enregistrement manuel à la page 53.

#### *Enregistrement avec la fonction AUTO.P*

**1** Effleurez la touche **FUNC**.

**2** Effleurez la touche **AUTO.P** jusqu'à ce que vous entendiez un signal sonore.

- La fonction AUTO.P est alors activée et commence automatiquement à sélectionner des stations. Une fois la sélection automatique des stations terminée, un signal sonore retentit.
- La station de radio trouvée à l'aide de la fonction AUTO.P et enregistrée sur une touche de présélection remplace la station précédemment mémorisée à cet endroit.

#### *Modification de stations enregistrées avec la fonction AUTO.P*

Reportez-vous Modification des stations enregistrées avec AUTO.P à la page 53.

## Affichage des informations relatives au programme actuellement radiodiffusé

Lorsque vous écoutez une émission diffusée avec le système HD Radio, vous pouvez obtenir des informations sur la station sélectionnée, tel que le nom de la station, l'album, le titre de la piste, l'artiste, et le genre musical de la chanson retransmise si cette station transmet ces informations.

1 Effleurez la touche **FUNC**.

2 Effleurez la touche **TITLE**.

- Effleurez la touche **TITLE OFF** pour revenir à la fenêtre de lecture.



## Extinction de la radio

1 Appuyez sur **MENU**.

2 Effleurez **AUDIO OFF**.

- En effleurant à nouveau **AUDIO OFF** sur l'écran MAIN MENU, vous allumez la radio et reprenez la réception de la station (fréquence) sur laquelle elle était réglée avant d'être éteinte.

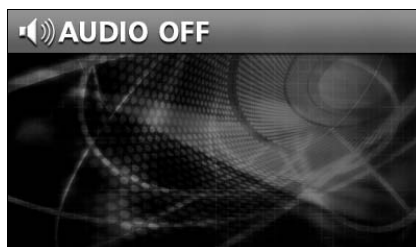

# Comment écouter la radio par satellite SIRIUS ?

Lorsqu'un syntoniseur de radio par satellite SIRIUS (optionnelle) est connecté sur votre appareil, il est possible de recevoir les émissions transmises par satellite SIRIUS.

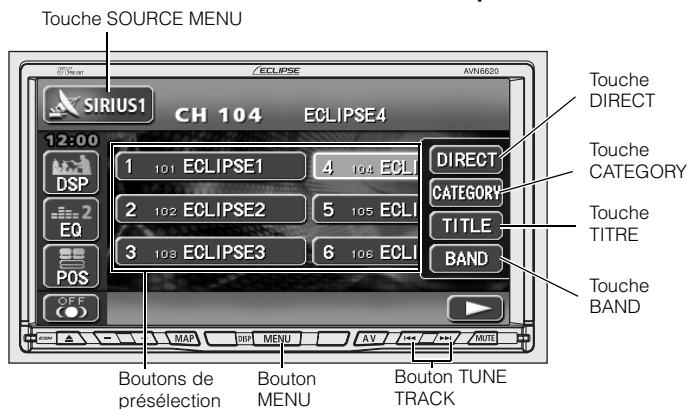

## Écouter la radio par satellite SIRIUS

Le système de radio par satellite SIRIUS vous permet de recevoir plus de 100 canaux diffusant de la musique, des bulletins d'informations et des programmes de divertissement.

Vous pouvez sélectionner le canal de votre choix parmi de nombreuses catégories (ex. : POP et ROCK) ou entrer directement la fréquence correspondante.

Pour recevoir la radio par satellite SIRIUS, vous devez souscrire à un abonnement payant.

- 1 Appuyez sur **MENU**.
- 2 Effleurez **SOURCE**.
- 3 Effleurez la touche **SIRIUS**.

## Vérification du numéro d'identification SIRIUS

Le numéro d'identification SIRIUS est un code composé de 12 chiffres qui est attribué à chaque fois que le syntoniseur de radio par satellite SIRIUS est connecté.

- 1 Effleurez la touche **SIRIUS ID** sur l'écran INFORMATION.
  - Un code composé de 12 chiffres s'affiche.

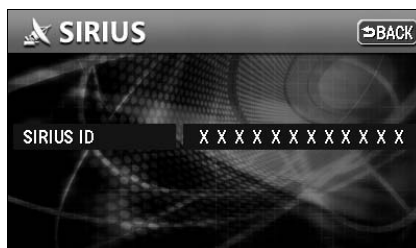

## Changement de la bande SIRIUS

1 Effleurez la touche **FUNC**.

2 Effleurez la touche **BAND**.

- La BANDE change.  
[SIRIUS 1] → [SIRIUS 2] → [SIRIUS 3] → [SIRIUS 4] ... → puis à nouveau [SIRIUS 1]

## Sélection du canal que vous souhaitez écouter

### Parmi les catégories disponibles

1 Effleurez la touche **FUNC**.

2 Effleurez la touche **CATEGORY**.

3 Et sélectionnez la catégorie de votre choix.

- Effleurez la touche ▲ ou ▼ pour changer de catégorie.

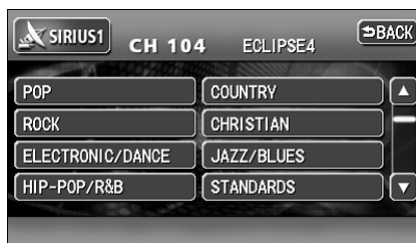

Si la catégorie que vous avez sélectionnée n'est pas disponible, rien ne s'affiche dans le bouton Catégorie.

### Sélection d'un canal en entrant directement sa fréquence

1 Effleurez la touche **FUNC**.

2 Effleurez la touche **DIRECT**.

3 Saisissez la fréquence du canal.

4 Effleurez la touche **ENTER**.

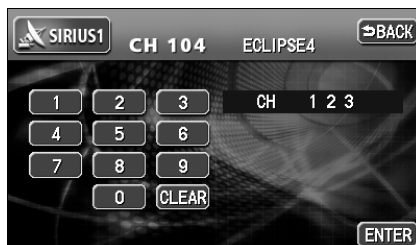

## Comment écouter la radio par satellite SIRIUS ?

### Affichage des informations relatives au programme actuellement radiodiffusé

Le système SIRIUS vous permet d'obtenir des informations relatives au nom du canal sélectionné, ainsi qu'au nom de l'album, au titre et à l'artiste de la chanson retransmise.

1 Effleurez la touche **FUNC**.

2 Effleurez la touche **TITLE**.

- Effleurez la touche **TITLE OFF** pour revenir à la fenêtre de lecture.



### Désactivation du système SIRIUS

1 Appuyez sur **MENU**.

2 Effleurez **AUDIO OFF**.

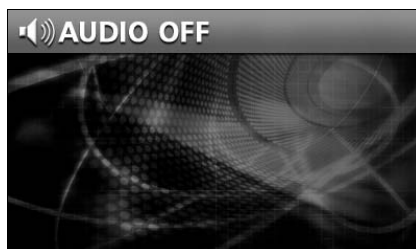

# MEMO



# Comment écouter la radio par satellite XM ?

Lorsqu'un syntoniseur de radio par satellite XM (optionnelle) est connecté sur votre appareil, il est possible de recevoir les émissions transmises par satellite XM.

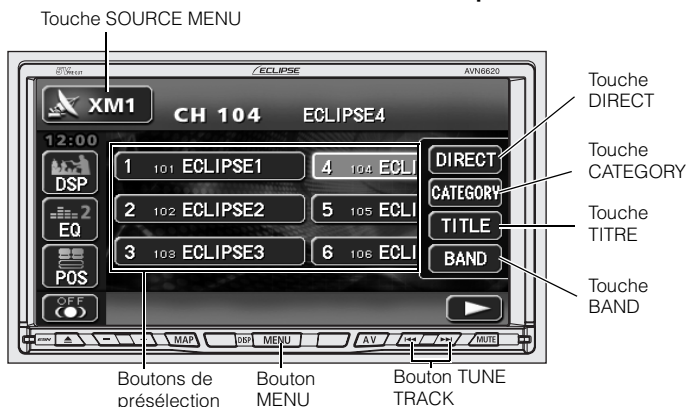

## Écouter la radio par satellite XM

Le système de radio par satellite XM vous permet de recevoir plus de 100 canaux diffusant de la musique, des bulletins d'informations et des programmes de divertissement.

Vous pouvez sélectionner le canal de votre choix parmi de nombreuses catégories (ex. : DANCE et ROCK) ou entrer directement la fréquence correspondante.

Pour recevoir la radio par satellite XM, vous devez souscrire à un abonnement payant.

- 1 Appuyez sur **MENU**.
- 2 Effleurez **SOURCE**.
- 3 Effleurez la touche **XM**.

## Vérification du numéro d'identification XM

Le numéro d'identification XM est un code composé de 8 chiffres qui est attribué à chaque fois que le syntoniseur de radio par satellite XM est connecté.

- 1 Effleurez la touche **XM ID** sur l'écran INFORMATION.

- Un code composé de 8 chiffres s'affiche.

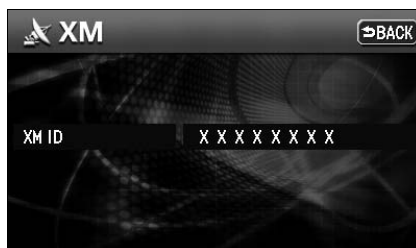



## Changement de la bande XM

1 Effleurez la touche **FUNC**.

2 Effleurez la touche **BAND**.

- La BANDE change.  
[XM 1] → [XM 2] → [XM 3] → [XM 4] ... → puis à nouveau [XM 1]

## Sélection du canal que vous souhaitez écouter

### Parmi les catégories disponibles

1 Effleurez la touche **FUNC**.

2 Effleurez la touche **CATEGORY**.

3 Et sélectionnez la catégorie de votre choix.

- Effleurez la touche ▲ ou ▼ pour changer de catégorie.

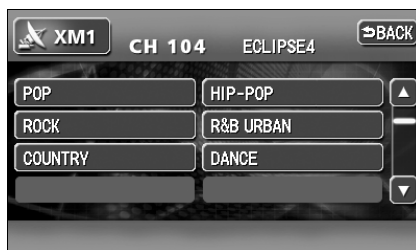

Si la catégorie que vous avez sélectionnée n'est pas disponible, rien ne s'affiche dans le bouton Catégorie.

### Sélection d'un canal en entrant directement sa fréquence

1 Effleurez la touche **FUNC**.

2 Effleurez la touche **DIRECT**.

3 Saisissez la fréquence du canal.

4 Effleurez la touche **ENTER**.

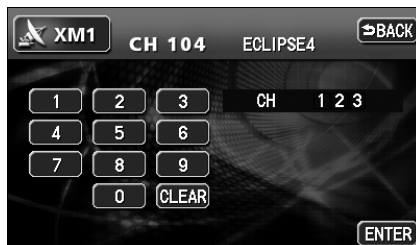

## Comment écouter la radio par satellite XM ?

### Affichage des informations relatives au programme actuellement radiodiffusé

Le système XM vous indique le nom du canal sur lequel vous vous trouvez ainsi que le nom de l'artiste et le titre en cours de diffusion.

1 Effleurez la touche **FUNC**.

2 Effleurez la touche **TITLE**.

- Effleurez la touche **TITLE OFF** pour revenir à la fenêtre de lecture.



### Désactivation du système XM

1 Appuyez sur **MENU**.

2 Effleurez **AUDIO OFF**.

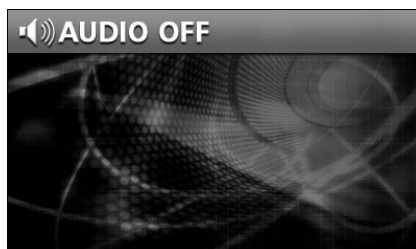

# MEMO



# Comment utiliser le lecteur CD ?

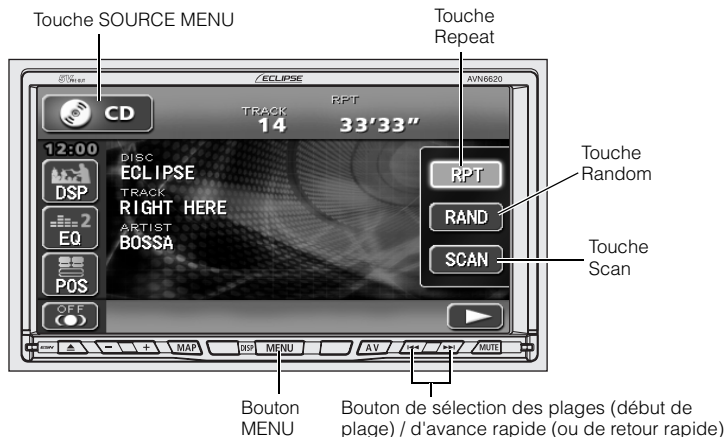

## Écouter un CD

La lecture d'un CD démarre automatiquement lorsque celui-ci est inséré dans la fente du lecteur.

- 1 Appuyez sur **MENU** lorsqu'un CD est inséré.
- 2 Effleurez **SOURCE**.
- 3 Effleurez la touche **CD**.
  - La lecture commence.

## Sélection d'un titre

Vous pouvez sélectionner le titre de la chanson que vous souhaitez écouter.

- 1 Appuyez sur le bouton **▶▶** ou **◀◀**.
  - **▶▶** : permet de sélectionner le titre suivant
  - **◀◀** : permet de sélectionner le titre précédent

permet de reprendre la plage en cours depuis le début. Appuyer à nouveau sur la flèche vers le bas et la maintenir enfoncée permet de lire les plages précédentes.



- S'ils sont enregistrés sur un CD, les titres de chanson peuvent s'afficher à l'écran. Il est possible d'afficher jusqu'à 32 caractères.
- Les caractères doivent avoir été enregistrés avec le code ASCII pour pouvoir s'afficher sur l'écran CD-TEXT.
- L'écran CD-TEXT ne pourra pas afficher les titres comportant un trop grand nombre de caractères.

## Avance / Retour rapides

Il est possible d'effectuer une avance ou un retour rapide d'un titre en cours de lecture.

**1** Appuyez et gardez le doigt posé sur la touche **▶▶** ou **◀◀** jusqu'à ce que vous entendiez un signal sonore.

- **▶▶** : permet de lire le titre en avance rapide
- **◀◀** : permet de lire le titre en retour rapide

L'appareil passe en mode d'avance rapide (ou de retour rapide) dès que vous entendez le signal sonore. L'avance rapide (ou le retour rapide) se poursuit jusqu'à ce que vous relâchiez le bouton.

## Recherche d'un titre

**1** Effleurez la touche **FUNC**.

**2** Effleurez la touche **SCAN**.

- L'appareil lit les 10 premières secondes de chaque titre. Si vous effleurez la touche **SCAN**, le titre sélectionné sera lu entièrement.

## Répéter l'écoute d'un titre

**1** Effleurez la touche **FUNC**.

**2** Effleurez la touche **RPT**.

- Si vous effleurez la touche **RPT**, la chanson sélectionnée sera répétée en continu jusqu'à ce que vous annuliez cette fonction. Si vous effleurez la touche **RPT**, la lecture du titre ne sera plus répétée.

# Comment utiliser le lecteur CD ?

---

## Lecture de titres dans un ordre aléatoire

**1** Effleurez la touche **FUNC**.

**2** Effleurez la touche **RAND**.

- Si vous effleurez la touche **RAND**, les titres seront lus dans un ordre aléatoire jusqu'à ce que cette fonction soit annulée. Si vous effleurez la touche **RAND** la lecture aléatoire s'arrêtera.
- Le titre suivant étant sélectionné de manière aléatoire à la fin de la chanson en cours de lecture, il est possible qu'un titre soit lu deux fois de suite.

## Extinction du lecteur CD

**1** Appuyez sur **MENU**.

**2** Effleurez **AUDIO OFF**.

- En effleurant à nouveau **AUDIO OFF** sur l'écran MAIN MENU, vous reprenez la lecture.

# MEMO



# Comment utiliser le lecteur MP3/WMA ?

Pour des raisons de sécurité, certaines fonctions sont désactivées lors de la conduite.

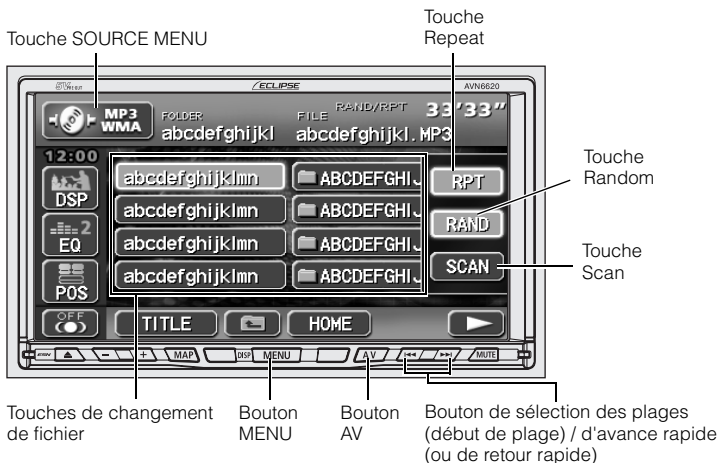

Les modes de fonctionnement suivants sont basés sur l'arborescence de fichiers MP3/WMA représentée ci-dessous.

## Exemple d'arborescence de fichiers MP3/WMA

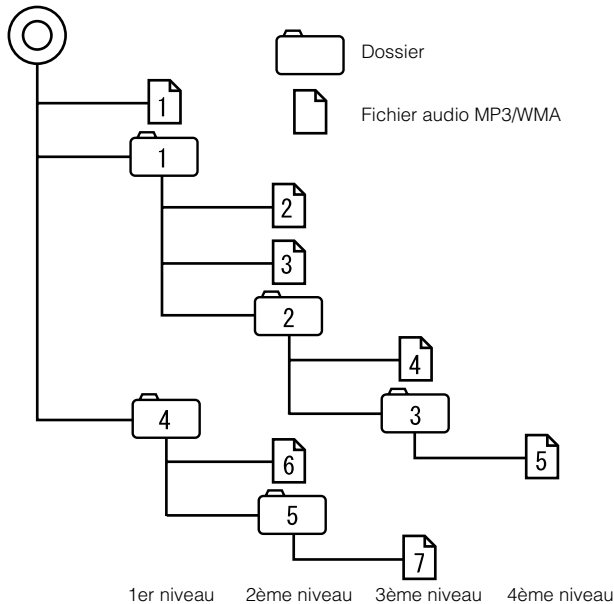









## Lecture d'un fichier MP3/WMA

La lecture d'un CD démarre automatiquement lorsque celui-ci est inséré dans la fente du lecteur.

**1** Appuyez sur **MENU** lorsqu'un disque est inséré.

**2** Effleurez **SOURCE**.

**3** Effleurez la touche **MP3 WMA**.



- La lecture commence.
- L'écran du lecteur CD s'affiche pendant environ 2 secondes, le temps pour l'appareil de déterminer si le disque inséré est un CD musical ou un CD MP3/WMA.
- En règle générale, les titres sont lus dans l'ordre suivant :  →  →  →  →  →  → .
- Lorsque plusieurs fichiers ou dossiers MP3/WMA se situent au même niveau, ils sont lus par ordre alphabétique en fonction des noms de dossiers et de fichiers.

## Sélection d'un fichier musical

Vous pouvez sélectionner un fichier musical enregistré dans un dossier.



### *Sélection d'un fichier avec les touches de changement de fichier*



**1** Effleurez du doigt le fichier musical de votre choix.

- Le nom du dossier et celui du fichier sélectionnés s'affichent à l'écran.
- Si plus de 8 fichiers musicaux sont enregistrés dans un même dossier, effleurez la touche  ou  pour passer d'un fichier à l'autre (cette fonction n'est pas disponible lors de la conduite).

### *Sélection d'un fichier avec la touche TUNE/TRACK*

Si plusieurs fichiers musicaux sont enregistrés dans le même dossier, vous pouvez sélectionner le fichier suivant ou précédent avec le bouton de sélection de plage (début de plage).

**1** Appuyez sur le bouton  ou .

-  : permet de sélectionner le fichier musical suivant
-  : permet de sélectionner le fichier musical précédent  
permet de reprendre la plage en cours depuis le début. Appuyer à nouveau sur la flèche vers le bas et la maintenir enfoncée permet de lire les plages précédentes.



# Comment utiliser le lecteur MP3/WMA ?





Si des données musicales (CD-DA) et MP3/WMA sont enregistrées sur un même disque, seules les données enregistrées dans la première session seront lues.

## Avance / Retour rapides

Il est possible d'effectuer une avance ou un retour rapide d'un titre en cours de lecture.

**1** Appuyez et gardez le doigt posé sur la touche  ou  jusqu'à ce que vous entendiez un signal sonore.

-  : permet de lire le titre en avance rapide
  -  : permet de lire le titre en retour rapide
- L'appareil passe en mode d'avance rapide (ou de retour rapide) dès que vous entendez le signal sonore. L'avance rapide (ou le retour rapide) se poursuit jusqu'à ce que vous relâchiez le bouton.

## Changement de l'affichage du niveau actuellement sélectionné

Il est possible de changer de niveau de dossier et de l'afficher.

**1** Effleurez la touche .

-  : permet de revenir au niveau de dossier précédent.

## Affichage du niveau actuellement sélectionné

Permet d'afficher le fichier en cours de lecture.

**1** Effleurez la touche **HOME**.

- **HOME** : permet d'afficher le niveau du fichier en cours de lecture.

## Recherche d'un fichier musical

**1** Effleurez la touche **FUNC**.

**2** Effleurez la touche **SCAN**.

- Le système lit les 10 premières secondes de chaque titre enregistré au même niveau que le dossier sélectionné. Si vous effleurez la touche **SCAN**, le titre sélectionné sera lu entièrement.



Pour obtenir un exemple d'arborescence de fichiers MP3/WMA, reportez-vous à la page 72.

Lorsque le dossier et les fichiers du deuxième niveau sont affichés à l'écran ([2], [3] et [2]), alors que le fichier [4] du troisième niveau est en cours de lecture, effleurez la touche **HOME** pour afficher le dossier et les fichiers du troisième niveau ([4] and [3]).

## Répétition de la lecture d'un même fichier musical

1 Effleurez la touche **FUNC**.

2 Effleurez la touche **RPT**.

- La lecture du fichier sélectionné est répétée.
- Si la fonction RPT est activée, le titre sélectionné sera répété jusqu'à ce que vous annuliez cette fonction. Si vous effleurez la touche **RPT**, la lecture du titre ne sera plus répétée.

## Lecture de titres dans un ordre aléatoire

1 Effleurez la touche **FUNC**.

2 Effleurez la touche **RAND**.

- Les fichiers sont sélectionnés dans un ordre aléatoire parmi tous les fichiers enregistrés au même niveau que le dossier en cours de lecture.
- **RAND** permet de lire les titres dans un ordre aléatoire jusqu'à l'annulation de la fonction. Si vous appuyez à nouveau sur le bouton **RAND**, la lecture aléatoire s'arrêtera.
- Si vous effleurez la touche **RPT** alors que la fonction de lecture aléatoire est activée, le titre en cours de lecture sera répété. Si vous effleurez la touche **RPT**, l'appareil reviendra en mode de lecture aléatoire.
- Le titre suivant étant sélectionné de manière aléatoire à la fin de la chanson en cours de lecture, il est possible qu'un titre soit lu deux fois de suite.

# Comment utiliser le lecteur MP3/WMA ?

## A propos de l'affichage d'informations sur un fichier

Il est possible d'afficher les noms de dossier et les informations relatives à chaque fichier (ex. nom de l'album et titres des chansons) enregistrés sur le disque.

### Affichage des noms de dossiers ou de fichiers

- 1 Appuyez sur le bouton **AV** pour afficher la fenêtre de lecture.



### Affichage des informations relatives aux fichiers

- 1 Effleurez la touche **TITLE**.
  - La touche tactile **TITLE** devient **TITLE OFF** lors de l'affichage des informations. Si vous effleurez la touche **TITLE OFF**, l'écran change et un bouton de dossier ou de fichier s'affiche.

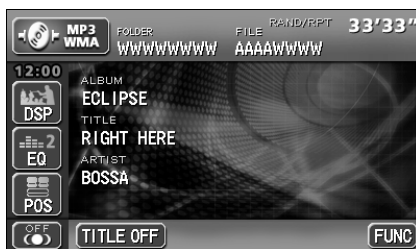

## Extinction du lecteur MP3/WMA

- 1 Appuyez sur **MENU**.
- 2 Effleurez **AUDIO OFF**.
  - En effleurant à nouveau **AUDIO OFF** sur l'écran MAIN MENU, vous reprenez la lecture.

## A propos du format MP3/WMA

La technologie MP3 (MPEG-1 Audio Layer III) est un format standard de compression de données audio. Le format MP3 permet de compresser un fichier jusqu'à un dixième de sa taille d'origine.

Le format WMA (Windows Media™ Audio) est le format de compression audio de Microsoft. Il permet de compresser les fichiers à une taille plus petite que les fichiers MP3.

Cet appareil ne prend pas en charge tous les types de fichiers, supports enregistrés et formats MP3/WMA. Respectez les indications suivantes lorsque vous enregistrez des fichiers MP3/WMA.

### *Types de fichiers pris en charge*

- Standard pris en charge : MPEG-1 Audio Layer III
- Taux d'échantillonnage pris en charge: 16, 22.05, 24, 32, 44,1 et 48 (kHz)
- Débit binaire pris en charge : 8 à 320 (kbps)
  - \* Prend en charge le débit VBR.
  - \* Ne prend pas en charge le format libre.
  - \* Les débits binaires ne sont pas les mêmes selon qu'il s'agisse du format MPEG-1 ou MPEG-2.
- Modes d'encodage pris en charge : stéréo, joint stéréo, canal double, monaural

# Comment utiliser le lecteur MP3/WMA ?

## Fichiers WMA lisibles

- Normes prises en charge : WMA Ver. 7, 8, 9
- Fréquences d'échantillonnage prises en charge : 44.1, 48 (kHz)
- Débits binaires pris en charge : 48 à 192 (kbps)
  - \* Le VBR est pris en charge (48 à 192 kbps)
  - \* La compression réversible n'est pas prise en charge (compression sans perte)

Fréquences d'échantillonnages lisibles et débits binaires pris en charge

		Fréquences d'échantillonnages (Hz)	
		48 k	44.1k
		2 (ch)	2 (ch)
Débits binaires (bps)	192 k	○	○
	160 k	○	○
	128 k	○	○
	96 k	×	○
	80 k	-	○
	64 k	×	○
	48 k	×	○
	VBR	○	○
	192 k maxi.	192 k maxi.	

○ : Lisible

× : Non lisible

- : Aucune combinaison

## **Tags ID3/Tags WMA**

Les fichiers MP3 et WMA comportent une étiquette ID3/WMA vous permettant de saisir diverses informations (ex. : titre de la chanson et nom de l'artiste) afin de les enregistrer.

Cet appareil prend en charge les tags ID3v.1.0 et ID3v.1.1. Pour enregistrer les tags, utilisez uniquement le code ASCII (seul code pris en charge par l'appareil). Si vous enregistrez des caractères non reconnus par le code ASCII, ils ne seront pas lisibles à l'écran.

Cet appareil prend en charge l'étiquette WMA (v1.20.02). L'étiquette WMA ne prend en charge que le format unicode, c'est pourquoi vous ne devez saisir que des caractères unicodes.

## **Support**

Les supports prenant en charge le format MP3/WMA sont les suivants CD-ROM, CD-R et CD-RW.

Contrairement aux CD-ROM habituellement utilisés pour les enregistrements de fichiers musicaux, les CD-R et CD-RW sont extrêmement sensibles à la chaleur et à l'humidité ; il arrive donc qu'ils ne puissent pas être lus correctement. Les traces de doigts et les rayures peuvent empêcher la lecture du disque ou provoquer des sauts durant celle-ci.

Les CD-R et les CD-RW risquent de s'endommager si vous les laissez à l'intérieur d'un véhicule pendant une longue période.

Il est aussi recommandé de conserver les CD-R et CD-RW à l'abri de la lumière car ils sont sensibles aux rayons ultraviolets.

# Comment utiliser le lecteur MP3/WMA ?

## Format des disques

Le format des disques à utiliser doit être conforme aux indications suivantes

- Format de disque : CD-ROM (MODE 1),  
CD-ROM XA (MODE2 Form1)
- Format de fichier : ISO9660 niveau 1 ou 2.  
système ROMEO, système JOLIET

Les fichiers MP3/WMA enregistrés dans un autre format que celui mentionné ci-dessus ne pourront pas être lus normalement et les noms de fichiers et de dossiers ne s'afficheront pas correctement.

Outre les normes, veuillez respecter les consignes précisées ci-dessous.

- Nombre maximal de couches dans un répertoire : 8 couches
- Nombre maximal de caractères pour les noms de dossiers ou de fichiers:
  - 30 caractères pour le format MP3 (y compris le délimiteur " . " + 3 caractères pour l'extension du fichier)
  - 15 caractères pour le format WMA (y compris le délimiteur " . " + 3 caractères pour l'extension du fichier)
- Caractères autorisés pour les noms de dossiers ou de fichiers:
  - les lettres de A à Z, les chiffres de 0 à 9, le \_ (tiret bas)
- Nombre maximal de fichiers sur un disque : 512
- Nombre maximal de dossiers sur un disque : 255



## Exemple de configuration pour les CD prenant en charge le format MP3/WMA

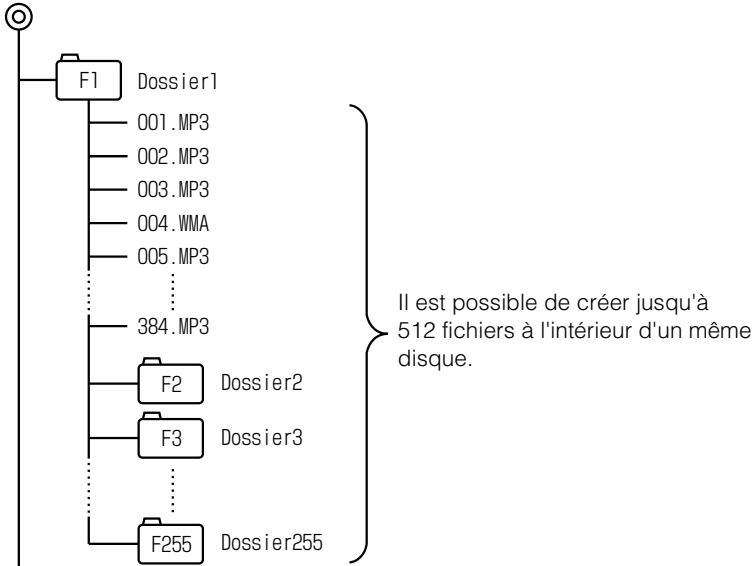

- Il est possible d'enregistrer jusqu'à 255 dossiers sur un même disque.

# Comment utiliser le lecteur MP3/WMA ?

## Noms de fichiers

Seuls les fichiers possédant une extension ".mp3/.wma" peuvent être reconnus comme des fichiers MP3/WMA et lus. Veillez à enregistrer les fichiers MP3/WMA avec l'extension ".mp3/.wma".

Utilisez des majuscules demi-largeur pour saisir l'extension "MP3" ou "WMA".

## Multisession

Les multisessions sont prises en charge et les CD-R/RW sur lesquels sont enregistrés des fichiers MP3/WMA peuvent être lus. En revanche, lorsque l'enregistrement est effectué en mode « piste par piste », finalisez le disque en fermant la session ou par une protection en écriture.

## Lecture d'un fichier MP3/WMA

Lorsqu'un disque sur lequel sont enregistrés des fichiers MP3/WMA est inséré dans l'appareil, ce dernier commence par effectuer une vérification de tous les fichiers présents sur le disque. Si celui-ci en comporte beaucoup, l'opération prendra un certain temps.

Au cours du procédé de vérification, la lecture du fichier musical se poursuit.

Pour accélérer la vérification des fichiers, il est recommandé de ne pas enregistrer de fichiers qui ne soient pas des fichiers MP3/WMA et d'éviter de créer des dossiers inutiles.

Il est en outre recommandé d'enregistrer toutes les données en une seule session, car un disque multisession prend du temps pour l'acquisition des informations de contrôle du CD.

## Affichage du temps de lecture MP3/WMA

Il est possible qu'en fonction des conditions d'écriture du fichier MP3/WMA, le temps de lecture ne soit pas correct.

\* Il est possible que le temps de lecture ne soit pas correct lorsque l'avance ou le retour rapide est utilisé(e) en mode VBR.

## Ordre d'affichage des noms de fichiers et de dossiers MP3/WMA

Les noms des dossiers et fichiers MP3/WMA situés à un même niveau sont affichés dans l'ordre suivant

1. Les fichiers MP3/WMA sont affichés les premiers, par ordre croissant et alphabétique.
2. Viennent ensuite les dossiers, classés par ordre croissant et alphabétique.



Si l'extension ".mp3/.wma" est associée à tort à un fichier, ce fichier sera considéré par l'appareil comme un fichier MP3/WMA, situation qui se traduit en général par un bruit anormal et qui risque d'endommager les haut-parleurs. Veillez à ne pas associer l'extension ".mp3/.wma" à des fichiers qui ne sont pas des fichiers MP3/WMA.

## Création et lecture de fichiers MP3/WMA

Les fichiers MP3/WMA créés à partir de programmes, de disques, d'enregistrements audio ou vidéo ou de prestations en direct ne peuvent être utilisés à des fins autres que privées sans l'accord préalable du propriétaire conformément à la législation en vigueur sur les droits d'auteur.

### *Téléchargement de fichiers musicaux MP3/WMA sur des sites Internet*

Il existe différents types de sites Internet proposant des fichiers au format MP3/WMA, comme les sites d'achat en ligne " Facturation au téléchargement ", les sites d'écoute du type " Essayez avant d'acheter " et les sites de téléchargement gratuit. Respectez les règles mises en place par chaque site en matière de règlement par exemple et effectuez vos téléchargements conformément aux termes et conditions spécifiés.

### *Conversion d'un CD musical en fichier MP3/WMA*

Installez un logiciel d'encodage MP3/WMA (logiciel de conversion) disponible dans le commerce sur votre ordinateur (certains logiciels peuvent être téléchargés gratuitement sur Internet). Pour créer des fichiers musicaux au format MP3/WMA, insérez le CD musical dans le lecteur de CD-ROM de votre ordinateur, puis suivez la procédure indiquée par le logiciel de conversion MP3/WMA pour compresser les titres du CD. Une fois compressée, la taille d'un CD musical de 12 cm (74 minutes d'enregistrement et 650 Mo de données maxi.) peut être réduite à 65 Mo (environ 1/10 de sa taille d'origine).

### *Enregistrement sur des CD-R ou CD-RW*

Il est possible d'enregistrer des fichiers MP3/WMA sur des CD-R ou CD-RW en connectant un lecteur de CD-R ou CD-RW sur votre ordinateur. Procédez à l'enregistrement en définissant le format d'enregistrement du logiciel sur ISO9660 niveau 1 ou niveau 2 (sans inclure l'extension du format). Sélectionnez le format de disque CD-ROM (mode 1) ou CD-ROM XA (mode 2).

### *Lecture de disques CD-R ou CD-RW*

Insérez un CD-R ou CD-RW sur lequel sont enregistrés des fichiers MP3/WMA. L'appareil vérifie automatiquement si le disque est un CD musical ou un CD-R ou -RW contenant des fichiers MP3/WMA. Il est également possible de lire un CD musical enregistré sur un lecteur de CD-R ou CD-RW. En revanche, il se peut que le disque ne puisse pas être lu en fonction du type de disque utilisé.



- Il est recommandé d'utiliser un débit binaire fixe de 128 kbps et un taux d'échantillonnage de 44,1 kHz pour obtenir une qualité sonore homogène pendant la lecture.
- En fonction des caractéristiques du disque, le lecteur de CD-R ou CD-RW risque de ne pas pouvoir lire le disque.
- Comme il existe de nombreux logiciels d'encodage MP3/WMA, aussi bien en vente que disponibles gratuitement, il se peut que la qualité sonore soit mauvaise ou que des bruits se produisent au démarrage de la lecture ou encore que certains enregistrements ne puissent être lus ; cela dépend de l'encodeur et du format du fichier.
- Si des fichiers autres que des fichiers MP3/WMA sont enregistrés sur le disque, l'appareil mettra un certain temps à reconnaître le disque et celui-ci ne pourra peut-être pas être lu.

# Comment utiliser le changeur de CD ?

Il est possible de brancher et d'utiliser un changeur de CD sur votre appareil.

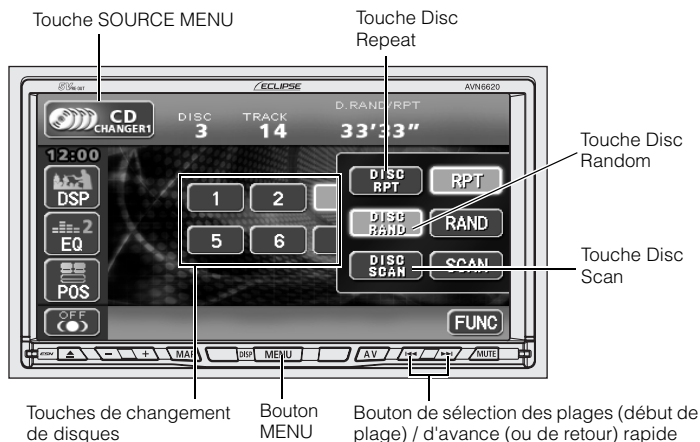

## Ecouter un CD

- 1 Appuyez sur **MENU**.
- 2 Effleurez **SOURCE**.
- 3 Lorsqu'il n'y a qu'un seul changeur de CD branché, effleurez la touche **CDCHANGER1**. Lorsque deux changeurs de CD sont connectés, effleurez la touche **CDCHANGER1** ou **CDCHANGER2**.

## Sélection d'un titre

Reportez-vous à la rubrique " Comment utiliser le lecteur de CD ? " (Page 68).

## Avance / Retour rapides

Reportez-vous à la rubrique " Comment utiliser le lecteur de CD ? " (Page 69).

## Sélection d'un CD

Vous pouvez sélectionner un CD parmi ceux contenus dans le changeur.

### 1 Effleurez l'une des touches de changement de disques.

- Le numéro du CD sélectionné change de couleur.

## Recherche d'un titre ou d'un CD parmi tous les CD du changeur

### Recherche d'un titre

Reportez-vous à la rubrique " Comment utiliser le lecteur de CD ? " (Page 69).

### Recherche d'un CD

### 1 Effleurez la touche **FUNC**.

### 2 Effleurez la touche **DISC SCAN**.

- L'appareil lit les 10 premières secondes du premier titre de chacun des CD contenus dans le changeur. Si vous effleurez la touche **DISC SCAN**, le titre sélectionné sera lu entièrement.



- L'appareil affiche l'ensemble des touches de changement de disques correspondant au nombre de CD pouvant être insérés dans le changeur. Vous ne pouvez donc sélectionner que les numéros attribués à un CD du changeur.
- Le changeur ne fonctionne pas si aucun disque n'est chargé.
- Si deux changeurs de CD sont connectés, alternez entre le changeur de CD en option et le changeur de CD intégré à l'aide des touches **CDCHANGER1** / **CDCHANGER2**.

# Comment utiliser le changeur de CD ?

## Répétition de la lecture d'un titre ou d'un CD

### Répétition du titre en cours de lecture

Reportez-vous à la rubrique " Comment utiliser le lecteur de CD ? " (Page 69).

### Répétition du CD en cours de lecture

1 Effleurez la touche **FUNC**.

2 Effleurez la touche **DISC RPT**.

- Si vous appuyez une fois sur **DISC RPT**, la lecture du CD sélectionné sera répétée jusqu'à ce que vous annuliez cette fonction. Si vous appuyez à nouveau sur **DISC RPT**, la lecture du titre ne sera plus répétée.

## Lecture de titres dans un ordre aléatoire

### Lecture des titres du CD en cours de lecture dans un ordre aléatoire

Reportez-vous à la rubrique " Comment utiliser le lecteur de CD ? " (Page 70).

### Lecture des titres de tous les CD dans un ordre aléatoire

1 Effleurez la touche **FUNC**.

2 Effleurez la touche **DISC RAND**.

- Si vous effleurez la touche **DISC RAND**, les titres seront lus dans un ordre aléatoire jusqu'à ce que cette fonction soit annulée. Si vous effleurez à nouveau la touche **DISC RAND**, la lecture aléatoire s'arrêtera.
- Le titre suivant étant sélectionné de manière aléatoire à la fin de la chanson en cours de lecture, il est possible qu'un titre soit lu deux fois de suite.

## Extinction du lecteur CD

1 Appuyez sur **MENU**.

2 Effleurez **AUDIO OFF**.

- En effleurant à nouveau **AUDIO OFF** sur l'écran MAIN MENU, vous reprenez la lecture.

# MEMO



# Utilisation de l'iPod

Lorsqu'un adaptateur interface iPod interface adaptor (IPC-106) proposé en option est connecté, il est possible d'utiliser l'iPod® avec cet appareil.

- L'iPod ne peut être utilisé que pour la copie légale ou la copie autorisée par le titulaire des droits. Ne volez pas la musique.
- iPod est une marque de Apple Inc., déposée aux Etats-Unis et dans d'autres pays.

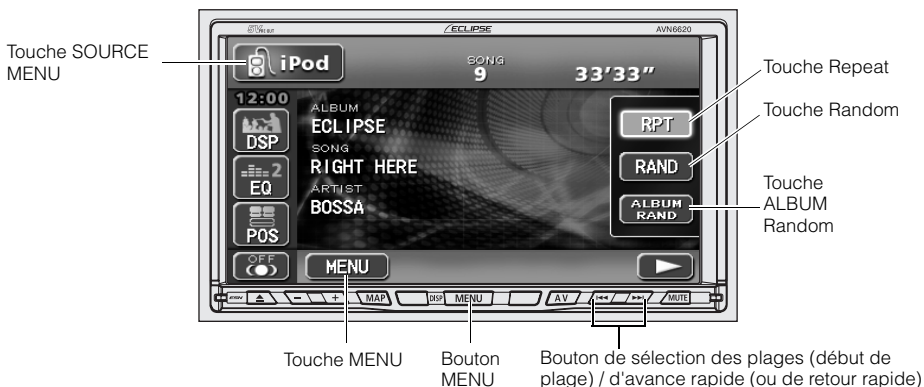

- Pour obtenir des renseignements sur les fonctions de l'iPod, reportez-vous au mode d'emploi de l'iPod.
- Pour connaître les détails spécifiques du fonctionnement et du raccordement de l'iPod, reportez-vous au manuel d'utilisation de l'adaptateur interface iPod interface adaptor (IPC-106) proposé en option.
- Les instructions sont valables pour un iPod déjà connecté à cet appareil par l'intermédiaire d'un adaptateur interface iPod interface adaptor (IPC-106) proposé en option.

## Ecoute de l'iPod

- 1 Appuyez sur **MENU**.
- 2 Effleurez **SOURCE**.
- 3 Effleurez la touche **iPod**.
  - La lecture commence



## Recherche d'un titre de diverses manières

Vous pouvez sélectionner le titre que vous souhaitez écouter à partir du menu ALBUM, ARTIST, PLAYLIST, GENRE ou SONG.

### Affichage de l'écran du mode de recherche

1 Effleurez plusieurs fois la touche **MENU** jusqu'à ce que l'écran du mode de recherche (menu principal) affiché ci-dessous apparaisse.

2 Effleurez la touche **PLAYLIST**, **ARTIST**, **ALBUM**, **GENRE** ou **SONG** sur l'écran de mode de recherche pour sélectionner le titre de la chanson que vous souhaitez écouter.

- Si aucune opération n'est effectuée pendant 10 secondes sur l'écran de mode de recherche, l'écran de lecture s'affiche à nouveau.

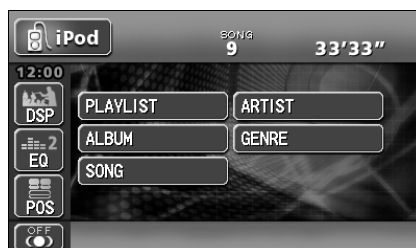

Écran du mode de recherche (menu principal)



A propos de l'affichage textuel

Les caractères alphanumériques et les symboles peuvent être utilisés pour l'affichage textuel. Même si les autres caractères s'affichent sur votre iPod, ils ne s'affichent pas sur cet appareil.

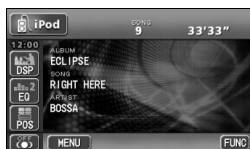

Écran de mode Lecture

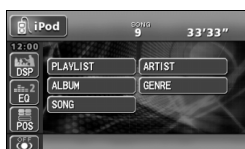

L'écran de mode de recherche

# Utilisation de l'iPod

## Sélection d'un titre à partir de votre menu **GENRE** favori

**1** Effleurez la touche **GENRE** sur l'écran du mode de recherche.

- Tous les noms de genre enregistrés sur l'iPod connecté à l'appareil s'affichent.

**2** Effleurez le nom du genre que vous souhaitez parcourir.

- Les noms des artistes figurant dans le genre sélectionné s'affichent.

**3** Effleurez le nom de l'artiste que vous souhaitez parcourir.

- Si vous effleurez brièvement la touche **ARTIST**, les noms des albums enregistrés pour cet artiste s'affichent.
- Lorsque vous appuyez légèrement sur la touche **ARTIST** pendant plusieurs secondes, la lecture de la première plage démarre pour l'artiste sélectionné.

**4** Effleurez le nom de l'album que vous souhaitez parcourir.

- Si vous effleurez brièvement la touche **ALBUM**, les noms des titres enregistrés dans l'album sélectionné s'affichent.
- Lorsque vous appuyez légèrement sur la touche **ALBUM** pendant plusieurs secondes, la lecture de la première plage démarre pour l'album sélectionné.

**5** Effleurez le nom du titre que vous souhaitez écouter.

- La lecture du titre sélectionné démarre.

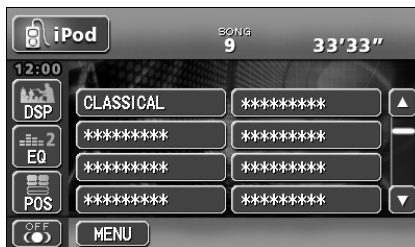

## Sélection d'un titre à partir du menu ARTIST favori

1 Effleurez la touche **ARTIST** sur l'écran du mode de recherche.

- Les noms d'artistes enregistrés s'affichent.

2 Effleurez le nom de l'artiste que vous souhaitez parcourir.

- Un effleurement bref permet d'afficher les noms des albums enregistrés pour l'artiste sélectionné.
- Lorsque vous appuyez légèrement sur la touche **ARTIST** pendant plusieurs secondes, la lecture de la première page démarre pour l'artiste sélectionné.

3 Effleurez le nom de l'album que vous souhaitez parcourir.

- Un effleurement bref permet d'afficher le nom des titres enregistrés dans l'album sélectionné.
- Lorsque vous appuyez légèrement sur la touche **ALBUM** pendant plusieurs secondes, la lecture de la première page démarre pour l'album sélectionné.

4 Effleurez le nom du titre que vous souhaitez écouter.

- La lecture du titre sélectionné démarre.

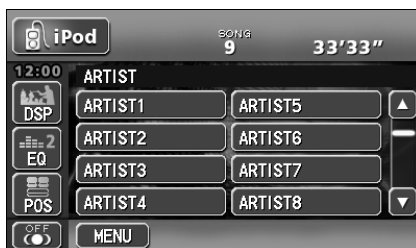

## Sélection d'un titre à partir du menu ALBUM favori

1 Effleurez la touche **ALBUM** sur l'écran du mode de recherche.

- Un effleurement bref permet d'afficher le nom des albums enregistrés.

2 Effleurez le nom de l'album que vous souhaitez parcourir.

- Un effleurement bref permet d'afficher le nom des titres enregistrés dans l'album sélectionné.
- Lorsque vous appuyez légèrement sur la touche **ALBUM** pendant plusieurs secondes, la lecture de la première page démarre pour l'album sélectionné.

3 Effleurez le nom du titre que vous souhaitez écouter.

- La lecture du titre sélectionné démarre.

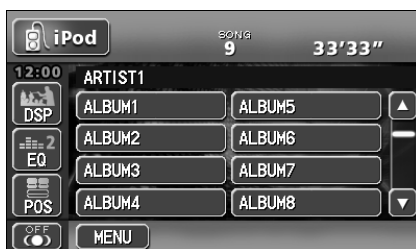

# Utilisation de l'iPod

## Sélection de votre titre favori à partir de la liste des titres

- 1 Effleurez la touche **SONG** sur l'écran du mode de recherche.
  - Un effleurement bref permet d'afficher tous les noms des titres enregistrés.

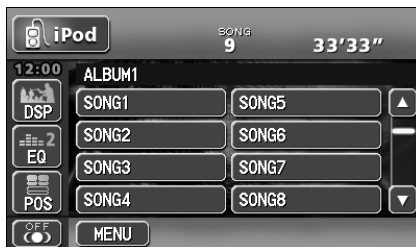

- 2 Effleurez le nom du titre que vous souhaitez écouter.
  - La lecture du titre sélectionné démarre.

## Sélection d'un titre à partir du menu PLAYLIST favori

- 1 Effleurez la touche **PLAYLIST** sur l'écran du mode de recherche.
  - Un effleurement bref permet d'afficher tous les noms des listes de lecture enregistrés.
  - Lorsque vous l'effleurez pendant plusieurs secondes, tous les titres de chaque liste de lecture sont lus.

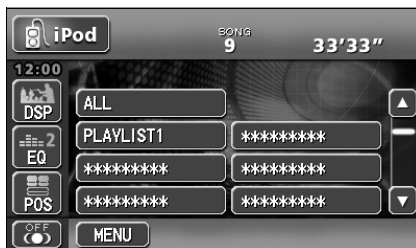

- 2 Effleurez le nom de la liste de lecture que vous souhaitez écouter.
  - La lecture de la liste de lecture sélectionnée démarre.
  - Lorsque vous effleurez la touche **ALL SONGS**, tous les titres de chaque album sont lus.







A propos de la fonction REPEAT/RANDOM

- REPEAT, RANDOM et ALBUM RANDOM correspondent respectivement aux fonctions " REPETITION du titre ", " Aléatoire " et " Lecture aléatoire de l'ALBUM " de l'iPod.
- Lorsque vous effleurez la touche **FUNC**, les boutons **RPT**, **RAND** et **ALBUM RAND** s'affichent.

## Sélection d'un titre



Vous pouvez sélectionner le titre de la chanson que vous voulez écouter.



**1** Appuyez sur  ou .

-  : permet de sélectionner le titre suivant
-  : permet de sélectionner le titre précédent  
permet de reprendre le titre en cours depuis le début. Appuyez à nouveau sur le bouton " Flèche vers le bas " et le maintenez-le enfoncé pour lire les titres précédents.

## Avance / retour rapides

Il est possible d'effectuer une avance ou un retour rapide d'un titre en cours de lecture.

**1** Appuyez et gardez le doigt posé sur la touche  ou  jusqu'à ce que vous entendiez un signal sonore.

-  : permet de lire le titre en avance rapide
  -  : permet de lire le titre en retour rapide
- L'appareil passe en mode d'avance rapide (ou de retour rapide) dès que vous entendez le signal sonore. L'avance rapide (ou le retour rapide) se poursuit jusqu'à ce que vous relâchiez le bouton.

# Avant d'utiliser le lecteur DVD

Cet appareil vous permet de visualiser des DVD tout en bénéficiant d'images et d'un son numérique de qualité supérieure. Vous pouvez également alterner entre différentes langues parmi celles proposées sur le DVD (doublage, sous-titres, etc.). Pour les DVD sur lesquels une même scène est enregistrée sous différents angles, vous pouvez choisir l'angle de vue que vous préférez pour visualiser la scène.

## Caractéristiques du DVD

### A propos des différentes langues

Sur certains DVD, les dialogues sont disponibles en plusieurs langues ; il vous est alors possible de passer d'une langue à une autre pendant la lecture, comme pour les programmes télévisés multilingues.



Un avion traversait la nuit étoilée...

### A propos des différents angles de vue

Sur certains DVD, une même scène est parfois enregistrée sous différents angles de vue ; vous pouvez alors choisir l'angle que vous préférez pour la lecture.

\* Tous les DVD ne proposent pas plusieurs angles de vue.

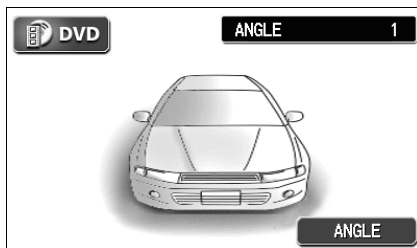
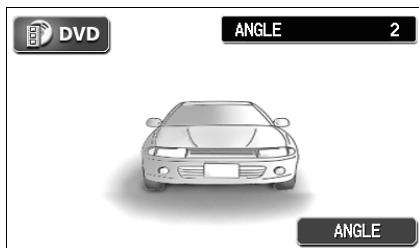

L'angle de l'image est différent.

## A propos des sous-titres



Certains DVD proposent des sous-titres dans différentes langues ; il vous est même possible de changer de langue en cours de lecture. Vous pouvez également lire un DVD sans afficher de sous-titres.



## A propos des disques

### A propos des disques compatibles

Cet appareil s'appuie sur le système de télévision couleur NTSC ; veuillez donc vérifier que la mention " NTSC " figure sur le disque ou sur son emballage avant d'introduire le DVD dans le lecteur. Cet appareil n'est pas compatible avec les systèmes de télévision couleur autres que NTSC (PAL, SECAN notamment).

Types et symboles des disques compatibles	Taille / surface de lecture	Temps de lecture maximum
	12 cm / monoface 1 couche 2 couches	Avec MPEG 2 133 min. 242 min.
	12 cm / double face 1 couche 2 couches	266 min. 484 min.

# Avant d'utiliser le lecteur DVD

## A propos des codes régionaux







Le symbole  (" Code régional ") figure sur l'emballage de certains DVD. Ce code est indiqué par un chiffre correspondant à la région dans laquelle le disque peut être lu. Cet appareil ne peut lire que les disques portant la mention " 1 " ou " ALL ". Même si la lecture fonctionne, le message " Cannot play the disc " s'affiche à l'écran. Remarque certains disques sont soumis à des restrictions régionales, ce qui signifie que cet appareil ne pourra pas les lire, même s'ils présentent ou font état d'un code régional.

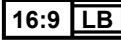

C'est le créateur du logiciel ou du DVD qui définit les conditions de lecture. Il est possible que certaines fonctions ne soient pas utilisables sur cet appareil car son système de lecture est soumis aux spécifications mises en place par le créateur du logiciel. Consultez systématiquement la notice explicative fournie avec le disque que vous souhaitez lire.

## A propos des symboles figurant sur les disques

Le tableau ci-dessous répertorie les symboles pouvant apparaître sur le DVD ou sur son emballage.

Symbole		Signification
		Indique le nombre de plages vocales.
		Indique le nombre de langues de sous-titres disponibles.
		Indique le nombre d'angles de vue disponibles.
		Indique les formats d'écran disponibles (rapport entre la hauteur et la largeur de l'écran de télévision) <ul style="list-style-type: none"> <li>• " 16:9 " écran large, " 4:3 " écran standard.</li> </ul>
		indique le code régional. <ul style="list-style-type: none"> <li>• ALL : code international. Chaque chiffre correspond à un code régional spécifique. " 1 " est le code régional pour l'Amérique du Nord.</li> </ul>



## A propos de l'arborescence d'un DVD

Les vidéos et les titres enregistrés sur un DVD sont divisées en plusieurs catégories.

Les catégories supérieures sont appelées " Titres ". A chaque titre correspond un numéro (" Numéro du titre "). Ces catégories sont elles-mêmes divisées en sous-catégories les " chapitres ". A chaque chapitre correspond également un numéro (" Numéro du chapitre ").

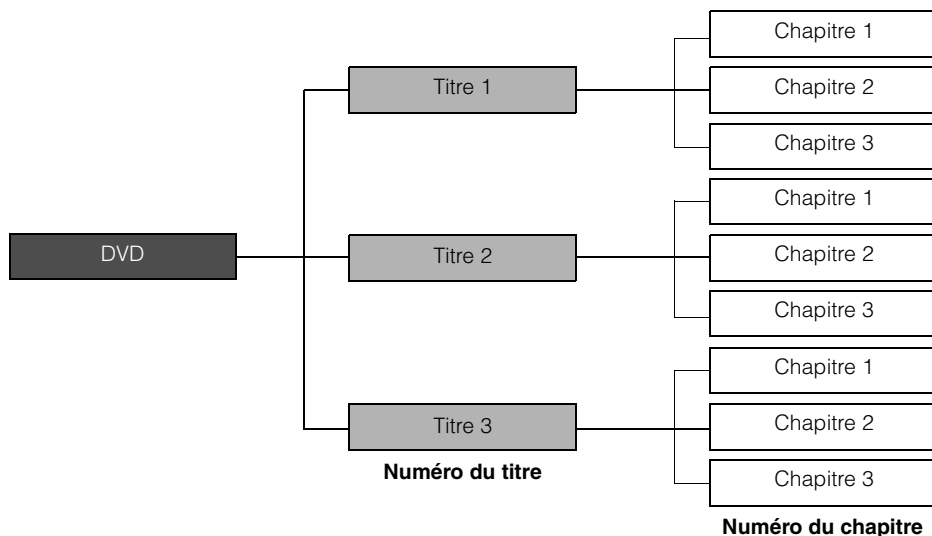

## Produits équipés de Macrovision

Les droits d'auteur associés à cet appareil sont régis par une série de brevets américains ainsi que par d'autres droits sur la propriété intellectuelle détenus par Macrovision Corporation et d'autres détenteurs. L'utilisation de cette technologie de protection des droits d'auteur est soumise à l'approbation de Macrovision Corporation et réservée à une utilisation privée et limitée, sauf autorisation spéciale de Macrovision Corporation. Toute opération de rétro-ingénierie ou de désassemblage est interdite.

# Avant d'utiliser le lecteur DVD

## A propos des fonctions disponibles

Vous trouverez ci-dessous des exemples d'écrans correspondant à certaines fonctions, comme la recherche d'images ou la configuration des paramètres par défaut du lecteur DVD.

- Si vous effleurez une touche tactile, la fenêtre correspondante représentée ci-dessous s'affiche.

● Ecran de lecture du DVD



**SEARCH**



**BACK**



● Ecran de lecture des titres



**NEXT** (left arrow)      **BACK** (right arrow)



**BACK** (right arrow)

● Ecran de lecture des menus



**NUMBER** (down arrow)      **BACK** (up arrow)

● Ecran de recherche d'un numéro de menu



**SET**



**BACK**



**SETUP** (down arrow)      **ENTER** (up arrow)

● Ecran de configuration des paramètres par défaut

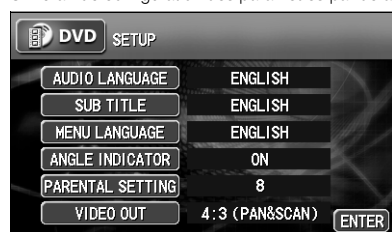

# Comment utiliser le lecteur DVD ?

Vous ne pouvez utiliser le lecteur DVD que si le véhicule est à l'arrêt ou stationné dans un endroit sûr avec le frein à main enclenché et que le commutateur d'allumage est en position Contact ou Démarrage (ON ou ACC) (si le lecteur DVD fonctionne en conduite, seul le son sera actif).

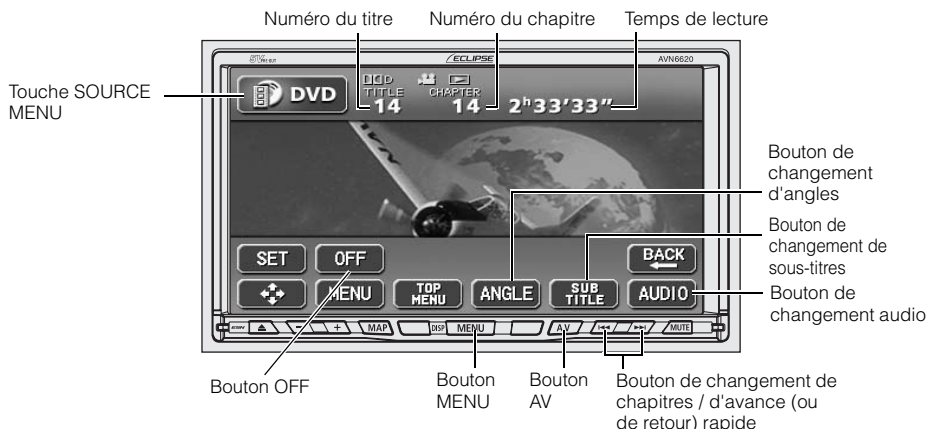

## Visualisation d'un DVD

Il vous suffit d'insérer le DVD dans la fente du lecteur pour que ce dernier se mette en marche automatiquement.

**1** Appuyez sur **MENU** lorsqu'un disque est inséré.

**2** Effleurez **SOURCE**.

**3** Effleurez la touche **DVD**.

- La lecture commence.
- Si les touches de fonctionnement (touches tactiles) ne sont pas affichées, appuyez sur **AV** ou effleurez l'écran.

# Comment utiliser le lecteur DVD ?

## Fonctionnement d'un DVD

### Lecture d'un DVD



- 1 Effleurez la touche .





### Avance / Retour rapides



Il est possible d'effectuer une avance ou un retour rapide pendant la lecture d'un DVD.

### Utilisation des boutons de l'appareil

- 1 Appuyez et gardez le doigt posé sur la touche  ou  jusqu'à ce que vous entendiez un signal sonore.

-  : permet d'activer l'avance rapide
-  : permet d'activer le retour rapide
- L'appareil passe en mode d'avance rapide (ou de retour rapide) dès que vous entendez le signal sonore. L'avance rapide (ou le retour rapide) se poursuit jusqu'à ce que vous relâchiez le bouton.

### Activation de l'avance ou du retour rapide à l'aide des touches tactiles

- 1 Appuyez sur le bouton  ou .

- L'appareil passe en mode d'avance rapide (ou de retour rapide) dès que vous entendez le signal sonore. L'avance rapide (ou le retour rapide) se poursuit jusqu'à ce que vous relâchiez le bouton.



- Les éléments d'information (ex. : touches tactiles), restent affichés pendant environ 6 secondes. Si vous appuyez à nouveau sur le bouton **AV** ou si vous touchez l'écran, ils s'affichent à nouveau.
- En fonction du disque, il arrive que la lecture automatique ne fonctionne pas ou que la lecture ne démarre pas tant que vous n'avez pas sélectionné un menu enregistré sur le disque. (Reportez-vous à la rubrique " Utilisation du menu du disque " en page 102)

## Mise en pause de la lecture

### 1 Effleurez la touche **⏸**.

- Lorsque le mode Pause est activé (**⏸**), effleurez la touche **⏩** pour effectuer une lecture au ralenti ou la touche **⏸** pour effectuer une lecture image par image.



## Arrêt de la lecture

### 1 Effleurez la touche **■**.



# Comment utiliser le lecteur DVD ?

## Utilisation du menu du disque

Vous pouvez utiliser le menu enregistré sur le disque.

1 Effleurez la touche **NEXT** située sur l'écran de lecture du DVD.

2 Effleurez la touche **MENU** ou **TOP MENU**.

3 Effleurez la touche **+**.

4 Effleurez les touches **↑** **↓** **←** **→** pour choisir la vidéo que vous souhaitez lire.

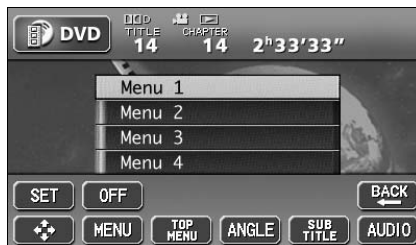

5 Effleurez la touche **ENTER**.



Les éléments présents dans les menus enregistrés varient d'un disque à l'autre. Il se peut que certaines fonctions ne soient pas utilisables car la lecture s'adapte aux caractéristiques du disque.

## Extinction du lecteur DVD

1 Appuyez sur **MENU**.

2 Effleurez **AUDIO OFF**.

- En effleurant à nouveau **AUDIO OFF** sur l'écran MAIN MENU, vous reprenez la lecture.

## Recherche d'un chapitre

Pour rechercher un passage en particulier, vous pouvez effectuer une recherche par titre, par chapitre ou par numéro de menu (numéro correspondant aux différents passages).

### Recherche par chapitre

1 Appuyez sur le bouton **▶▶** ou **◀◀**.

- **▶▶** : permet de sélectionner le chapitre suivant
- **◀◀** : permet de sélectionner le chapitre précédent



### Recherche par numéro de titre

1 Effleurez la touche **SEARCH** située sur l'écran de lecture du DVD.

- L'écran permettant de saisir un numéro de titre s'affiche.

2 Pour saisir le numéro du titre, effleurez les touches **-**, **+**, **-10**, **+10**.

- La touche tactile **-** ou **+** permet d'augmenter ou de diminuer le numéro du titre d'un point à la fois.
- Si vous effleurez la touche **-10** ou **+10**, le numéro de titre augmentera ou diminuera de 10 en 10.

3 Effleurez la touche **ENTER**.



# Comment utiliser le lecteur DVD ?

## Recherche par numéro de menu

1 Effleurez la touche **NEXT** située sur l'écran de lecture du DVD.

2 Effleurez la touche **+**.



3 Effleurez la touche **NUMBER**.

- L'écran permettant de saisir un numéro de menu s'affiche.

4 Pour saisir le numéro de menu, effleurez les touches **-**, **+**, **-10**, **+10**.

- La touche tactile **-** ou **+** permet d'augmenter ou de réduire le numéro de menu d'un point à la fois.
- Si vous effleurez la touche **-10** ou **+10**, le numéro de menu augmentera ou diminuera de 10 en 10.

5 Effleurez la touche **ENTER** située sur l'écran de lecture du DVD.

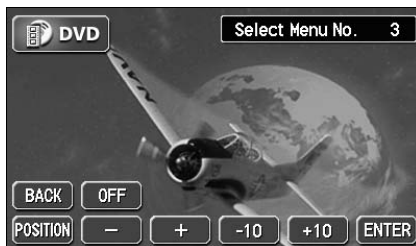



## Modification de l'affichage des touches tactiles

Vous pouvez modifier ou supprimer l'affichage des touches tactiles.

### Suppression des touches tactiles

1 Effleurez la touche **OFF** située sur l'écran de lecture du DVD.

- Si vous appuyez sur le bouton **AV** ou si vous touchez l'écran, les touches tactiles s'affichent à nouveau.



### Modification de l'emplacement des touches tactiles

1 Effleurez la touche **NEXT** située sur l'écran de lecture du DVD.

2 Effleurez la touche **+**.

3 Effleurez la touche **POSITION**.

- A chaque pression sur l'écran, les touches tactiles se déplacent de haut en bas ou de bas en haut.



**POSITION** ↑ ↓ **POSITION**



# Comment utiliser le lecteur DVD ?

## Modification des paramètres vidéo et audio

La langue des sous-titres, la langue du doublage et l'angle de vue peuvent être changés en cours de lecture.

### Modification de l'angle de vue

Lorsqu'une scène est enregistrée sous différents angles de vue, vous pouvez sélectionner celui de votre choix.

**1** Effleurez la touche **NEXT** située sur l'écran de lecture du DVD.

**2** Effleurez la touche **ANGLE** lorsque le symbole multi-angle est affiché.

- Le numéro de l'angle de vue s'affiche.



**3** Effleurez la touche **ANGLE**.

- Le numéro de l'angle change, laissant place à un angle de vue différent.



Chaque fois que vous effleurez la touche **ANGLE**, les angles de vue défilent selon l'ordre dans lequel ils ont été enregistrés sur le disque.

## Modification de la langue des sous-titres

Lorsque différentes langues sont proposées sur un DVD, vous pouvez changer celle des sous-titres.

**1** Effleurez la touche **NEXT** située sur l'écran de lecture du DVD.

**2** Effleurez la touche **SUB TITLE**.

- Le numéro et la langue des sous-titres s'affichent.



**3** Effleurez la touche **SUB TITLE**.

- Le numéro des sous-titres ainsi que la langue correspondante changent à chaque fois que vous effleurez cette touche tactile.

Numéro et langue des sous-titres



- Chaque fois que vous effleurez la touche **SUB TITLE**, les langues des sous-titres défilent selon l'ordre dans lequel elles ont été enregistrées sur le disque.
- En fonction du disque, il est possible que vous ne puissiez changer les sous-titres que depuis le menu principal.

# Comment utiliser le lecteur DVD ?

## Modification de la langue de doublage

Lorsque différentes langues de doublage sont proposées sur un DVD, vous pouvez passer d'une langue à une autre.

**1** Effleurez la touche **NEXT** située sur l'écran de lecture du DVD.

**2** Effleurez la touche **AUDIO**.

- Le numéro et la langue de doublage s'affichent.



**3** Effleurez la touche **AUDIO**.

- Le numéro du doublage ainsi que la langue correspondante changent.

Numéro et langue de doublage



- Chaque fois que vous effleurez la touche **AUDIO**, les langues de doublage défilent selon l'ordre dans lequel elles ont été enregistrées sur le disque.

Langue 1 → Langue 2 → Langue...



- En fonction du disque, il se peut que vous ne puissiez changer de langue de doublage que depuis le menu principal.
- Cet appareil ne prend pas en charge le format dts (système de théâtre numérique), c'est pourquoi le son sera désactivé si l'option " dts audio " est sélectionnée lors de la lecture d'un disque dts enregistré en audio. Dans ce cas, sélectionnez l'option " Dolby Digital audio " si ce format est vraiment enregistré sur le DVD.
- dts est une marque déposée de la société américaine Digital Theater Systems, Inc.

## Configuration du lecteur DVD

Il est possible de configurer à l'avance les langues de doublage, des sous-titres et de l'affichage du menu utilisées pendant la lecture du DVD. L'affichage optionnel du symbole multi-angle, le contrôle parental ainsi que d'autres fonctions peuvent également être préréglés.

**1** Effleurez la touche **NEXT** située sur l'écran de lecture du DVD.

**2** Effleurez la touche **SET**.



**3** Effleurez la touche **SETUP**.

- L'écran SET UP s'affiche.



**4** Effleurez l'une des touches tactiles. Vous pouvez configurer les éléments suivants.

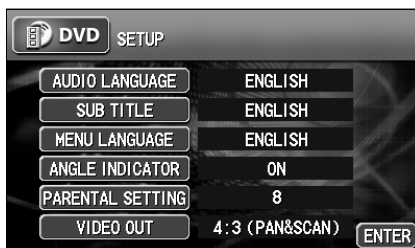

Touche tactile	Fonction	Page
<b>AUDIO LANGUAGE</b>	Permet de choisir la langue de doublage lors de la lecture d'un DVD.	110
<b>SUB TITLE</b>	Permet de choisir la langue des sous-titres lors de la lecture d'un DVD.	111
<b>MENU LANGUAGE</b>	Permet de choisir la langue des menus.	112
<b>ANGLE INDICATOR</b>	Permet d'afficher ou non le symbole multi-angle.	113
<b>PARENTAL SETTING</b>	Permet de limiter l'accès à certains DVD.	114
<b>VIDEO OUT</b>	permet de choisir la taille de l'écran.	115

# Comment utiliser le lecteur DVD ?



Si vous appuyez sur l'un des boutons permettant de changer d'écrans (**AV** ou **MENU**) sans effleurez la touche **ENTER** et ce après avoir modifié les paramètres sur l'écran de configuration par défaut, la lecture du DVD s'arrêtera. Effleurez la touche tactile  pour relancer la lecture (reportez-vous à la page 100).

## Choix de la langue audio

Vous pouvez sélectionner la langue que vous souhaitez utiliser lors de la lecture du DVD.

**1** Effleurez la touche **AUDIO LANGUAGE** située sur l'écran SET UP.

**2** Sélectionnez la langue de votre choix à l'aide de la touche tactile.

- Si vous effleurez la touche **OTHER**, vous pourrez choisir une autre langue que celles affichées à l'écran.



## Saisir un code

**1** Effleurez la touche **OTHER** située sur l'écran de configuration AUDIO LANGUAGE.

**2** Saisissez le code d'une langue.

- Reportez-vous à la rubrique " Tableau des codes de langue " en page 116 pour les codes de langue.

**3** Effleurez la touche **ENTER**.



## Configuration de la langue des sous-titres

Vous pouvez sélectionner la langue des sous-titres de votre choix pour visualiser le DVD.

**1** Effleurez la touche **SUB TITLE** située sur l'écran SET UP.

**2** Sélectionnez la langue de votre choix à l'aide de la touche tactile.

- Si vous effleurez la touche **OTHER**, vous pourrez choisir une autre langue que celles affichées à l'écran.
- Si vous effleurez la touche **OFF**, la lecture se fera sans sous-titres.



### Saisir un code

**1** Effleurez la touche **OTHER** située sur l'écran de configuration SUB TITLE.

**2** Saisissez le code d'une langue.

- Reportez-vous à la rubrique " Tableau des codes de langue " en page 116 pour les codes de langue.

**3** Effleurez la touche **ENTER**.

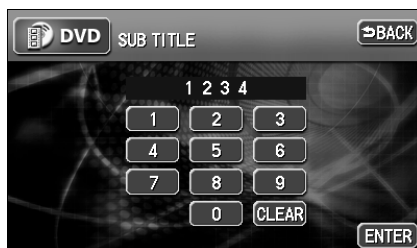

Vous ne pouvez pas changer la langue si celle sélectionnée n'est pas enregistrée sur le disque.

# Comment utiliser le lecteur DVD ?

## Configuration de la langue du menu

Vous permet de sélectionner la langue utilisée pour l'affichage des menus parmi celles enregistrées sur le disque.

**1** Effleurez la touche **MENU LANGUAGE** située sur l'écran SET UP.

**2** Sélectionnez la langue de votre choix à l'aide de la touche tactile.

- Si vous effleurez la touche **OTHER**, vous pourrez choisir une autre langue que celles affichées à l'écran.



## Saisir un code

**1** Effleurez la touche **OTHER** située sur l'écran de configuration MENU LANGUAGE.

**2** Saisissez le code d'une langue.

- Reportez-vous à la rubrique " Tableau des codes de langue " en page 116 pour les codes de langue.

**3** Effleurez la touche **ENTER**.





## Configuration de l'affichage du symbole multi-angle (symbole de sélection de l'angle de vue)

Vous pouvez choisir d'afficher ou non le symbole multi-angle lors de la lecture du DVD.

Symbole multi-angle



### 1 Effleurez la touche

**ANGLE INDICATOR** située sur l'écran **SET UP**.

- Chaque fois que vous effleurez la touche **ANGLE INDICATOR**, vous activez (" ON ") ou désactivez (" OFF ") l'affichage du symbole.

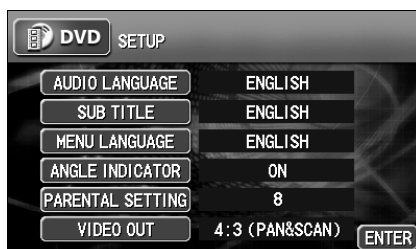

### 2 Effleurez la touche **ENTER**.



- Vous ne pouvez pas changer la langue si celle sélectionnée n'est pas enregistrée sur le disque.
- Si vous activez l'affichage du symbole multi-angle, celui-ci s'affichera en haut à droite de l'écran lorsque cette fonction est disponible sur le disque.

# Comment utiliser le lecteur DVD ?

## Configuration du contrôle parental

Cette fonction permet d'empêcher les jeunes téléspectateurs d'accéder à certains DVD comportant des scènes de violence ou à caractère pornographique. Il existe plusieurs niveaux de contrôle parental, ce qui permet d'adapter les différentes limites d'accès.

**1** Effleurez la touche **PARENTAL SETTING** située sur l'écran SETUP.

**2** Saisissez un mot de passe (4 chiffres) en appuyant sur un chiffre à la fois.

**3** Effleurez la touche **ENTER**.

**4** Sélectionnez le niveau de restriction de votre choix.

**5** Effleurez la touche **ENTER**.

- Si vous effleurez la touche **ENTER** après avoir saisi un mot de passe incorrect, éjectez le disque une fois afin de régler à nouveau le contrôle parental.

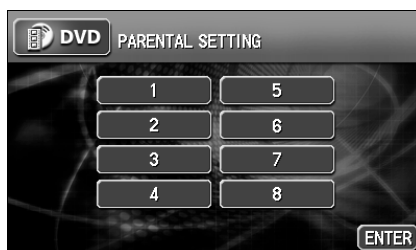
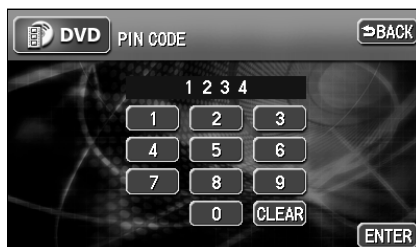

ATTENTION

- Vous ne pouvez pas contrôler l'accès aux disques pour lesquels aucun contrôle parental n'a été défini.
- Veillez à saisir un mot de passe. Si tel n'est pas le cas, vous ne pourrez pas configurer la fonction de contrôle parental.
- Le champ réservé au mot de passe à afficher apparaît sous la forme ---- tant que vous n'avez pas saisi votre mot de passe.
- Une fois le mot de passe configuré, celui-ci vous sera demandé lorsque vous souhaitez activer à nouveau cette fonction. Ne l'oubliez pas. Si vous oubliez votre mot de passe, vous pourrez restaurer la configuration par défaut (pas de mot de passe requis) en effleurant la touche **CLEAR** à 10 reprises.
- Les niveaux de contrôle parental sont divisés en trois catégories.
  - Niveau 1..... Seule la lecture des DVD destinés aux enfants est possible (les DVD destinés au grand public ou réservés aux adultes ne pourront être lus).
  - Niveau 2 - 7 ..... Seule la lecture des DVD destinés aux enfants et au grand public est possible (les DVD réservés aux adultes ne pourront être lus).
  - Niveau 8..... Permet de lire tous les DVD (configuration faite en usine).

## Changement de la sortie vidéo

### 1 Effleurez la touche **VIDEO OUT** située sur l'écran **SETUP**.

- Chaque fois que vous effleurez la touche VIDEO OUT, la taille de l'écran change dans l'ordre indiqué ci-dessous.

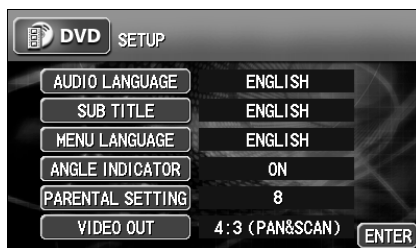
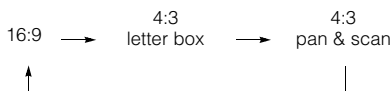

- Effleurez la touche **ENTER**.
- **16:9**

L'image s'affiche au format large classique. Une bande noire apparaît à droite et à gauche de l'écran pour les DVD enregistrés au format 4:3 ou l'image est élargie à droite et à gauche.

- **4:3 (recadrage Letter Box)**

Une bande noire apparaît en haut et en bas de l'écran.

Les DVD enregistrés au format 4:3 s'adaptent à la taille de l'écran (4:3).

- **4:3 (recadrage automatique)**

Les bords droit et gauche de l'écran sont coupés. Les DVD enregistrés au format 4:3 s'adaptent à la taille de l'écran (4:3).



Lorsqu'un autre écran est utilisé, tel qu'un écran du siège arrière, la taille de l'image varie en fonction de la taille de la sortie vidéo configurée par cet appareil principal (avant).



La visualisation des modes Ecran large est autorisée lorsque celle-ci est limitée à l'usage personnel de l'utilisateur ; la vigilance s'impose en revanche lorsque vous souhaitez utiliser des techniques du type compression et extension d'images à des fins commerciales ou dans le cadre d'une diffusion publique. Assurez-vous avant tout que vous n'empiétez pas sur les droits du titulaire protégés par la législation en vigueur relative aux droits d'auteur.

# Comment utiliser le lecteur DVD ?

## Tableau des codes de langue

Ces codes correspondent aux langues des bandes son, des sous-titres et de l'affichage des menus à l'écran.

Code d'entrée	Langue	Code d'entrée	Langue	Code d'entrée	Langue
1001	Japonais	0801	Haoussa	1721	Quechua
0514	Anglais	0809	Hindi	1813	Rhétro-roman
0618	Français	0818	Croate	1814	Kirundi
0405	Allemand	0821	Hongrois	1815	Roumain
0920	Italien	0825	Arménien	1823	Kinyarwanda
0519	Espagnol	0901	Interlingua	1901	Sanskrit
1412	Néerlandais	0905	Interlingue	1904	Sindhi
1821	Russe	0911	Inupiak	1907	Sango
2608	Chinois	0914	Indonésien	1908	Serbo-croate
1115	Coréen	0919	Islandais	1909	Singhalais
0512	Grec	0923	Hébreu	1911	Slovaque
0101	Afar	1009	Yiddish	1912	Slovène
0102	Abkhaze	1023	Javanais	1913	Samoan
0106	Afrikaans	1101	Géorgien	1914	Shona
0113	Amharique	1111	Kazakh	1915	Somali
0118	Arabe	1112	Groenlandais	1917	Albanais
0119	Assamais	1113	Cambodgien	1918	Serbe
0125	Aymara	1114	Kannada	1919	Siswati
0126	Azéri	1119	Cachemiri	1920	Sesotho
0201	Bashkir	1121	Kurde	1921	Soudanais
0205	Biélorusse	1125	Kirghiz	1922	Suédois
0207	Bulgare	1201	Latin	1923	Swahili
0208	Bihari	1214	Lingala	2001	Tamoul
0209	Bislama	1215	Laotien	2005	Telugu
0214	Bengali	1220	Lituanien	2007	Tadjik
0215	Tibétain	1222	Letton	2008	Thaï
0218	Breton	1307	Malgache	2009	Tigrinya
0301	Catalan	1309	Maori	2011	Turkmène
0315	Corse	1311	Macédonien	2012	Tagalog
0319	Tchèque	1312	Malayalam	2014	Setswana
0325	Gallois	1314	Mongol	2015	Tonguien
0401	Danois	1315	Moldave	2018	Turc
0426	Boutani	1318	Marathi	2019	Tsonga
0515	Espéranto	1319	Malais	2020	Tatar
0520	Estonien	1320	Maltais	2023	Twi
0521	Basque	1325	Birman	2111	Ukrainien
0601	Perse	1401	Nauruan	2118	Ourdou
0609	Finois	1405	Népalais	2126	Ouzbek
0610	Fidjien	1415	Norvégien	2209	Vietnamien
0615	Féroïen	1503	Occitan	2215	Volapük
0625	Frisien	1513	Oromo	2315	Wolof
0701	Irlandais	1518	Oriya	2408	Xhosa
0704	Gaélique écossais	1601	Pendjabi	2515	Yorouba
0712	Galicien	1612	Polonais	2621	Zoulou
0714	Guarani	1619	Pashto		
0721	Gujarati	1620	Portugais		

# MEMO



# Comment utiliser le magnétoscope ?

Si vous branchez un magnétoscope sur l'appareil, vous pourrez visualiser des cassettes vidéo. Vous ne pouvez lire des cassettes vidéo que si le véhicule est complètement arrêté dans un endroit sûr avec le frein à main enclenché et que le commutateur d'allumage est en position ON ou ACC (si le magnétoscope fonctionne alors que le véhicule roule, seul le son sera actif).

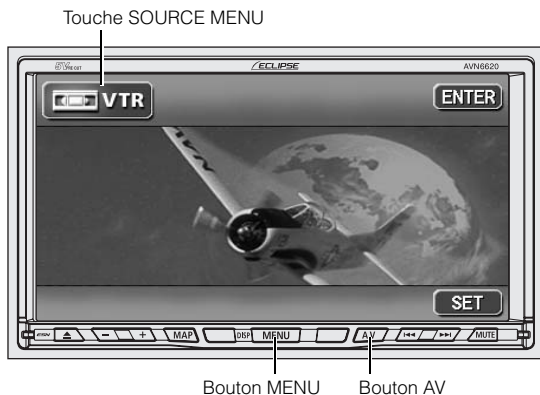

## Affichage de l'écran du magnétoscope

**1** Appuyez sur **MENU**.

**2** Effleurez **SOURCE**.

**3** Effleurez la touche **VTR**.

- L'écran du magnétoscope s'affiche.
- Appuyez sur le bouton **AV** ou effleurez l'écran pour afficher la fenêtre du magnétoscope.
- Lorsque vous effleurez la touche **ENTER** située sur l'écran du magnétoscope, la vidéo s'affiche à nouveau.

## Modification sur l'écran de réglage du magnétoscope

Les différents réglages mentionnés ci-dessous peuvent être effectués en passant sur l'écran de réglage du magnétoscope.

- Commande de tonalité comme EQ et POS
- Modification du mode d'écran (plein écran)

**1** Effleurez la touche **SET** située sur l'écran du magnétoscope.

- Lorsque vous effleurez la touche **BACK**, l'écran du magnétoscope s'affiche à nouveau.

## Désactivation du mode magnétoscope

**1** Appuyez sur **MENU**.

**2** Effleurez **AUDIO OFF**.

- Si vous appuyez à nouveau sur le bouton PWR, la lecture reprendra.
- La vidéo peut également être affichée en effleurant **SOURCE** puis **VTR**.



- Une fois que l'écran du magnétoscope apparaît, les touches tactiles s'affichent pendant environ 6 secondes. Si vous appuyez à nouveau sur le bouton **AV**, elles s'afficheront à nouveau.
- La fenêtre de lecture du magnétoscope s'affiche lorsque vous effleurez l'écran, même si une cassette est en cours de lecture.
- En fonction des types de périphériques branchés sur l'appareil, il est possible que l'image vidéo ne s'affiche pas correctement.

# Comment utiliser la TV ?

L'appareil peut être utilisé comme TV lorsqu'un syntoniseur TV (vendu séparément) lui est connecté. Pour des raisons de sécurité, la TV ne peut être regardée que lorsque le commutateur d'allumage est sur ON ou ACC et que le véhicule est complètement arrêté avec le frein à main enclenché. Si le mode TV est sélectionné alors que le véhicule est en mouvement ou que l'écran est fermé, seul le son est émis.



## Regarder la TV

- 1 Appuyez sur **MENU**.
- 2 Effleurez **SOURCE**.
- 3 Effleurez la touche **TV**.

## Sélection des canaux

### Sélection manuelle

- 1 Appuyez sur **▶▶** / **▲** ou **◀◀** / **▼**.
  - Lorsque vous appuyez une fois sur la touche, le canal se déplace d'une unité vers le haut ou vers le bas.
    - ▶▶** / **▲** : Permet d'augmenter le numéro du canal
    - ◀◀** / **▼** : Permet de diminuer le numéro du canal



## Sélection automatique

1 Appuyez et maintenez **▶▶** / **▲** ou **◀◀** / **▼** enfoncé jusqu'à ce que vous entendiez un signal sonore.

- Le canal le plus proche du canal actuel est recherché automatiquement. La recherche s'arrête à la réception du canal. Pour arrêter la recherche avant qu'un canal n'ait été trouvé, appuyez à nouveau sur le bouton.

## Sélection à l'aide des boutons de présélection

1 Effleurez le bouton de présélection auquel un canal a déjà été attribué.

- Pour plus d'informations, reportez-vous à la section "Enregistrement des canaux" qui figure à la page suivante.



Une fois que l'écran TV apparaît, les touches tactiles s'affichent pendant environ 6 secondes. Effleurez l'écran pour les afficher à nouveau.

# Comment utiliser la TV ?

## Enregistrement des canaux

Il existe deux modes pour l'enregistrement des canaux : manuel et AUTO.P. Ces modes fonctionnent indépendamment l'un de l'autre.

### Enregistrement manuel

Assurez-vous que "AUTO.P" n'est pas affiché dans la partie supérieure de l'écran.

- S'il est affiché, effleurez la touche **AUTO.P** pour passer en mode manuel.

**1** Sélectionnez le canal à enregistrer à l'aide de la syntonisation manuelle ou automatique.

**2** Choisissez une touche de présélection et effleurez-la jusqu'à ce que vous entendiez un signal sonore.



- Le canal est réglé. Pour écouter le canal enregistré, effleurez la touche de présélection.

### Enregistrement avec la fonction AUTO.P

**1** Effleurez la touche **AUTO.P** jusqu'à ce que vous entendiez un signal sonore.

- La fonction AUTO.P est alors activée et commence automatiquement à sélectionner des canaux. Un signal sonore est émis lorsque la sélection automatique des canaux est terminée.

Effleurez à nouveau **AUTO.P** pour revenir aux canaux préalablement enregistrés.

### Modification de stations enregistrées avec la fonction AUTO.P

**1** Sélectionnez le canal à enregistrer à l'aide de la syntonisation manuelle ou automatique.

**2** Effleurez la touche de présélection de votre choix jusqu'à ce que vous entendiez un signal sonore.

## A propos de la fonction AUTO.P

La fonction AUTO.P peut être utilisée pour enregistrer temporairement des canaux et les associer aux touches de présélection. Les canaux enregistrés manuellement restent en mémoire même si la fonction AUTO.P est utilisée. L'enregistrement manuel des canaux écoutés régulièrement permet de restaurer ces derniers même après avoir utilisé la fonction AUTO.P (après un voyage par exemple).

Lorsque vous effleurez la touche **AUTO.P** alors que la fonction AUTO.P est en cours d'utilisation ou après son utilisation, les mémoires pré-réglées reviennent aux réglages précédents. (les canaux enregistrés à l'aide de la fonction AUTO.P sont supprimés). Le schéma ci-dessous indique comment passer du mode AUTO.P au mode manuel.

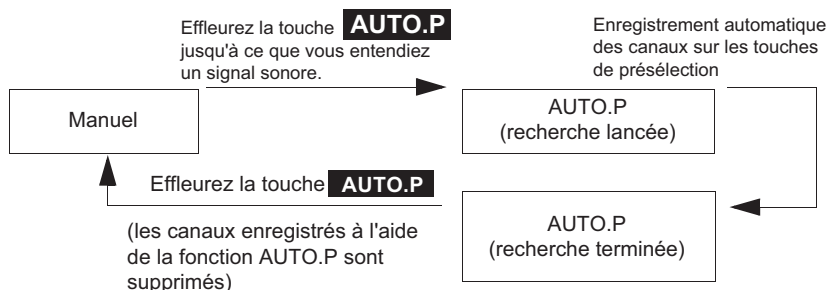

- Si la réception des ondes TV est mauvaise dans la zone où vous vous trouvez, la fonction AUTO.P peut ne pas fonctionner correctement.
- Une fréquence enregistrée avec le bouton de syntonisation peut ne pas correspondre au canal enregistré avec la fonction AUTO.P même si le signal reçu est émis depuis la même station.
- En fonction des conditions de réception des ondes TV, les canaux enregistrés peuvent être différents, même si la fonction AUTO.P est utilisée plusieurs fois au même endroit.
- Jusqu'à huit canaux bénéficiant d'une bonne réception sont automatiquement enregistrés dans l'ordre (de la plus faible à la plus élevée).
- Lorsque moins de huit canaux bénéficiant d'une bonne réception sont trouvés, aucun n'est attribué aux touches de présélection restantes.

# Comment utiliser la TV ?

## Modification sur l'écran de réglage du téléviseur

Les différents réglages mentionnés ci-dessous peuvent être effectués en passant à l'écran de réglage du téléviseur.

- Modification du mode d'affichage (plein écran)
- Mémorisation manuelle des numéros de canaux

### 1 Effleurez la touche **SET**.

- Lorsque vous effleurez la touche **BACK**, l'écran du téléviseur s'affiche à nouveau.



## Désactivation du mode TV

### 1 Appuyez sur **MENU**.

### 2 Effleurez **AUDIO OFF**.

- En effleurant à nouveau **AUDIO OFF** sur l'écran MAIN MENU, vous allumez la télévision et reprenez la réception du canal sur lequel elle était réglée avant d'être éteinte.

# MEMO



TV

# Comment utiliser la fonction DUAL PLAY ?

La fonction DUAL PLAY propose un autre système audio (DVD, TV, CD, MP3/WMA) spécialement adapté aux passagers arrière grâce à l'écran intégré aux sièges arrière proposé en option.

## Réglage de l'écran arrière

Le réglage de l'écran arrière est possible.

**1** Appuyez sur **MENU**.

**2** Effleurez **INFO**.

**3** Effleurez la touche **RSE** située sur l'écran INFORMATION.

**4** Effleurez la touche **ON** ou **OFF** de la fonction DUAL PLAY.

- **ON** : La diffusion des données audio et vidéo arrière est effectuée séparément de celle des sièges avant.
  - Lorsque **DISC** est sélectionné, il est possible de lire des DVD, des CD ou des fichiers MP3/WMA.
  - Lorsque **TV** est sélectionné, il est possible de capter les émissions télévisées.
- **OFF** : Les écrans arrière ne proposent ni son ni images. Lorsque l'option DVD, TV ou VTR est sélectionnée pour les sièges avant, le son et les images diffusés sont les mêmes qu'à l'avant.
- Lorsque la fonction DUAL PLAY est ACTIVEE, le son destiné aux passagers arrière peut être réglé à l'aide de la télécommande en option [RRC106].

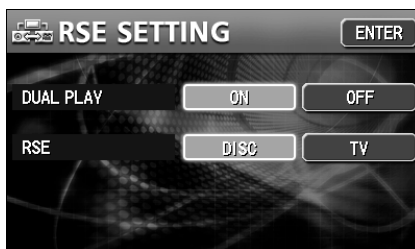

**5** Effleurez la touche **ENTER**.

- En mode DUAL PLAY, les combinaisons de fonctions audio pouvant être sélectionnées sont les suivantes :

Mode Audio sélectionné pour les sièges avant	Mode Audio sélectionné pour les sièges arrière
<ul style="list-style-type: none"> <li>• AM/FM (diffusion analogique)</li> <li>• DISQUE (DVD, CD, MP3/WMA)</li> <li>• TV</li> </ul>	<ul style="list-style-type: none"> <li>• DISQUE (DVD, CD, MP3/WMA)</li> <li>• TV</li> </ul>
<ul style="list-style-type: none"> <li>• Système de radio numérique HD Radio</li> <li>• Radio par satellite SIRIUS</li> <li>• Radio par satellite XM</li> <li>• iPod</li> <li>• Changeur de CD</li> <li>• magnétoscope</li> </ul>	<ul style="list-style-type: none"> <li>• DISQUE (DVD, CD, MP3/WMA)</li> </ul> <p>*Le téléviseur ne peut pas être sélectionné.</p>



- Le bouton **TV** s'affiche uniquement lorsque le sintoniseur TV en option est branché.
- Le son destiné aux passagers arrière est émis depuis les enceintes intégrées de l'écran du siège arrière.

## Fonctionnement de l'écran arrière

L'écran arrière peut être utilisé à l'aide d'une télécommande dédiée.

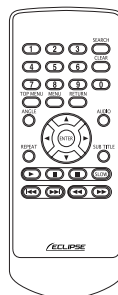
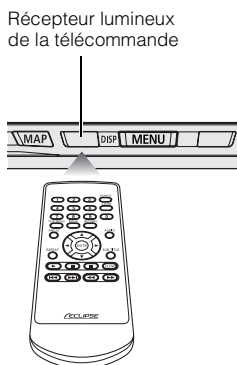

Télécommande en option (RRC 106)  
pour la fonction DUAL PLAY.



Mise en garde

### Précautions relatives à l'utilisation de la télécommande

- Manipulez la télécommande avec prudence du fait de sa petite taille et de sa légèreté. La laisser tomber ou la frapper violemment risque de l'endommager, d'user la pile ou de provoquer un dysfonctionnement.
- Conservez-la à l'abri de l'eau, de la poussière et de l'humidité. Ne la soumettez à aucun choc.
- Ne la placez pas dans un endroit chaud, par exemple sur le tableau de bord ou près d'un radiateur. Une surchauffe de la télécommande risque entre autres de déformer le boîtier.
- Ne la manipulez pas en conduisant en raison du risque d'accident que cela peut créer.
- Lorsque vous souhaitez utiliser la télécommande, dirigez-la directement vers le récepteur lumineux de l'appareil principal.
- Il est possible que celui-ci ne fonctionne pas correctement s'il est exposé à une lumière vive telle que celle du soleil.
- Retirez les piles de la télécommande lorsque vous ne l'utilisez pas pendant une période prolongée.

### Nettoyer la télécommande

- Utilisez un chiffon sec pour la nettoyer. Si elle est très sale, nettoyez-la avec un chiffon humide et du détergent liquide dilué dans de l'eau. N'utilisez pas d'alcool ou de solvant, car ces produits risqueraient d'endommager la finition.
- N'utilisez en aucun cas de l'essence spéciale ou du solvant. Ces produits pourraient endommager le boîtier ou la finition.

# Comment utiliser la fonction DUAL PLAY ?

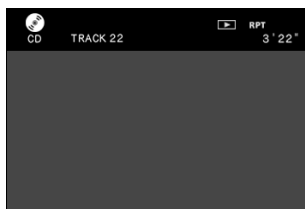
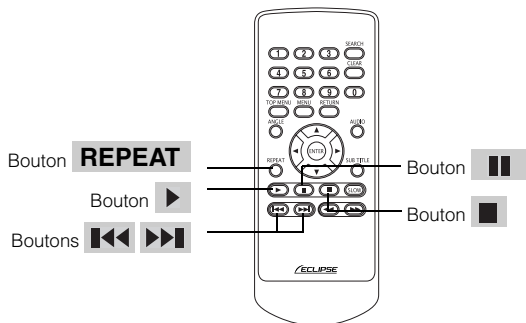

L'affichage à l'écran des sièges arrière

## Comment lire un CD ?

La télécommande ne peut être utilisée que lorsqu'un CD est inséré dans la fente du lecteur.

### Ecouter un CD

1 Appuyez sur ▶.

- La lecture démarre.

### Sélection d'un titre

Vous pouvez sélectionner le titre de la chanson que vous souhaitez écouter.

1 Appuyez sur ◀◀ ou ▶▶.

- ◀◀ : permet de sélectionner le titre précédent
- ▶▶ : permet de sélectionner le titre suivant

### Avance / retour rapides

Il est possible d'effectuer une avance ou un retour rapide d'un titre en cours de lecture.

1 Maintenez ◀◀ ou ▶▶ enfoncé.

- ◀◀ : permet de lire le titre en retour rapide
  - ▶▶ : permet de lire le titre en avance rapide
- L'appareil continue l'avance rapide (ou le retour rapide) jusqu'à ce que vous retiriez votre doigt de la touche.



## *Répéter l'écoute d'un titre*

**1** Appuyez sur **REPEAT** .

- Lorsque vous appuyez une fois sur **REPEAT** , la chanson sélectionnée est répétée en continu jusqu'à ce que la fonction soit annulée.

Lorsque vous appuyez à nouveau sur **REPEAT** , la lecture du titre n'est plus répétée.

## *Mise en pause d'un titre*

**1** Appuyez sur **⏸** .

- Lorsque vous appuyez sur **▶** , la lecture du titre redémarre.

## *Interruption d'un titre*

**1** Appuyez sur **■** .

# Comment utiliser la fonction DUAL PLAY ?

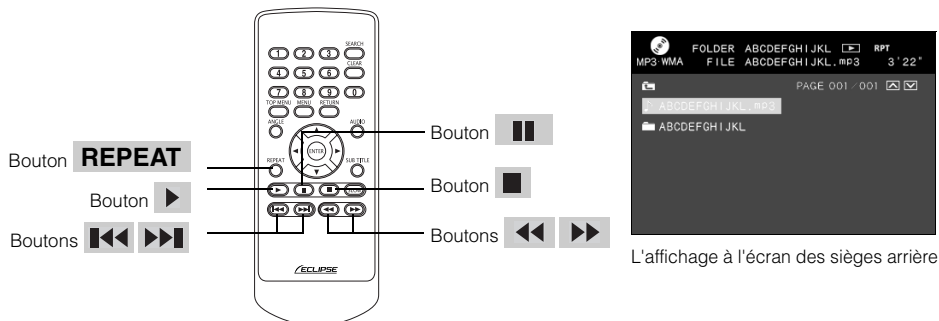

## Lecture de fichiers MP3/WMA

La télécommande ne peut être utilisée que lorsqu'un CD (MP3/WMA) est inséré dans la fente du lecteur.

- Pour plus de détails sur les fichiers MP3/WMA, reportez-vous à la section " A propos du format MP3/WMA " (Page 77).

### Lecture de fichiers MP3/WMA



**1** Appuyez sur .

- La lecture démarre.

### Sélection d'un dossier



Un dossier enregistré sur un disque peut être sélectionné.

**1** Appuyez sur  ou .

-  : Permet de sélectionner le dossier précédent
-  : Permet de sélectionner le dossier suivant

### Sélection d'un fichier musical

Vous pouvez sélectionner un fichier musical enregistré dans un dossier.



**1** Appuyez sur  ou .

-  : permet de sélectionner le titre précédent
-  : permet de sélectionner le titre suivant

## Avance / retour rapides

Il est possible d'effectuer une avance ou un retour rapide d'un titre en cours de lecture.

**1** Maintenez  ou  enfoncé.

-  : permet de lire le titre en retour rapide
-  : permet de lire le titre en avance rapide  
L'appareil continue l'avance rapide (ou le retour rapide) jusqu'à ce que vous retiriez votre doigt de la touche.

## Répétition de la lecture d'un même fichier musical

**1** Appuyez sur **REPEAT**.

- Lorsque vous appuyez une fois sur **REPEAT**, la chanson sélectionnée est répétée en continu jusqu'à ce que la fonction soit annulée.  
Lorsque vous appuyez à nouveau sur **REPEAT**, la lecture du titre n'est plus répétée.

## Mise en pause d'un titre

**1** Appuyez sur .

- Lorsque vous appuyez sur , la lecture du titre redémarre.

## Interruption d'un titre

**1** Appuyez sur .

# Comment utiliser la fonction DUAL PLAY ?

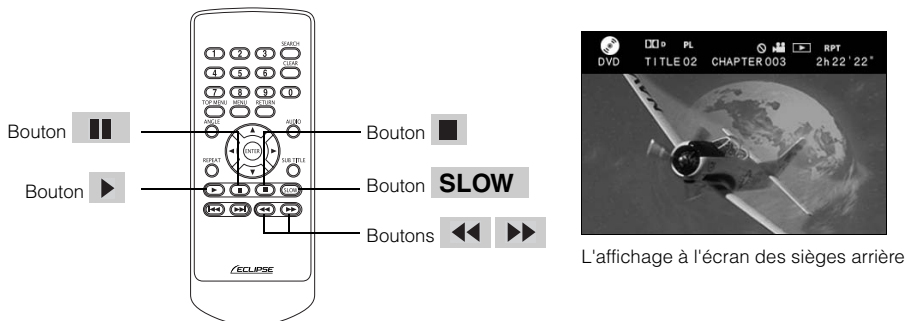

## Comment lire un DVD ?

La télécommande ne peut être utilisée que lorsqu'un DVD est inséré dans la fente du lecteur.

- Pour plus de détails sur le fonctionnement des DVD, reportez-vous à la section " Avant d'utiliser le lecteur DVD " (Page 94).

### Visualisation d'un DVD

- 1 Appuyez sur .

- La lecture démarre.

### Avance / retour rapides

Il est possible d'effectuer une avance ou un retour rapide de la vidéo en cours de lecture.

- 1 Maintenez  ou  enfoncé.

-  : permet de lire le titre en retour rapide

-  : permet de lire le titre en avance rapide

L'appareil continue l'avance rapide (ou le retour rapide) jusqu'à ce que vous retiriez votre doigt de la touche.

### Lecture au ralenti de la vidéo

- 1 Appuyez sur **SLOW**.

- Lorsque vous appuyez sur , la lecture au ralenti est annulée.

## *Mise en pause de la lecture*

**1** Appuyez sur .

- Lorsque vous appuyez sur , la lecture de la vidéo redémarre.

## *Arrêt de la lecture*

**1** Appuyez sur .

# Comment utiliser la fonction DUAL PLAY ?

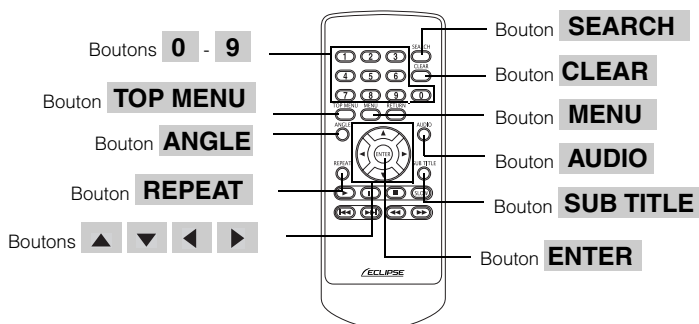

## Utilisation du menu du disque

Vous pouvez utiliser le menu enregistré sur le disque.

**1** Appuyez sur **MENU** ou **TOP MENU**.

- Le menu du disque ou l'écran TOP MENU s'affiche.

**2** Appuyez sur **▲**, **▼**, **◀** ou **▶** pour choisir la vidéo que vous souhaitez lire.

**3** Appuyez sur **ENTER**.



## Sélection de la vidéo

Vous pouvez rechercher par titre ou par chapitre la vidéo que vous souhaitez lire.

### Recherche d'une vidéo par chapitre

■ Recherche manuelle d'une vidéo

**1** Appuyez sur **⏮** ou **⏭**.

- **⏮** : permet de sélectionner le chapitre précédent
- **⏭** : permet de sélectionner le chapitre suivant

■ Recherche d'une vidéo par numéro de chapitre

**1** Appuyez sur **SEARCH** pour accéder au mode de recherche de chapitre.

- L'écran permettant de saisir un numéro de chapitre s'affiche.
- Chaque fois que vous appuyez sur **SEARCH**, le mode de recherche change dans l'ordre indiqué ci-dessous.

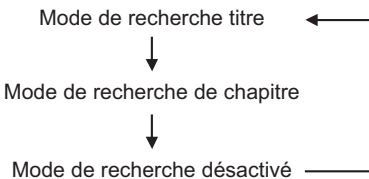

**2** Utilisez le pavé numérique (**0** à **9**) pour saisir le numéro de chapitre.

- Si vous vous êtes trompé, appuyez sur **CLEAR** pour supprimer le numéro que vous avez saisi.

**3** Appuyez sur **ENTER**.

# Comment utiliser la fonction DUAL PLAY ?

## Recherche d'une vidéo par numéro de titre

**1** Appuyez sur **SEARCH** pour accéder au mode de recherche de titre.

- L'écran permettant de saisir un numéro de titre s'affiche.
- Chaque fois que vous appuyez sur **SEARCH**, le mode de recherche change dans l'ordre indiqué ci-dessous.

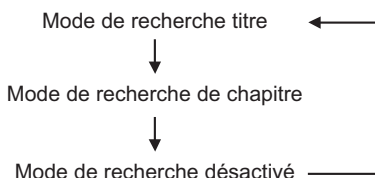

**2** Utilisez le pavé numérique ( **0** à **9** ) pour saisir le numéro de titre.

- Si vous vous êtes trompé, appuyez sur **CLEAR** pour supprimer le numéro que vous avez saisi.

**3** Appuyez sur **ENTER**.

## Répétition du même chapitre

**1** Appuyez sur **REPEAT**.

- Lorsque vous appuyez une fois sur **REPEAT**, la vidéo sélectionnée est répétée en continu jusqu'à ce que la fonction soit annulée. Lorsque vous appuyez à nouveau sur **REPEAT**, la lecture de la vidéo n'est plus répétée.



## Modification des paramètres vidéo et audio

La langue des sous-titres, la langue du doublage et l'angle de vue peuvent être changés au cours de la lecture de la vidéo.

### Modification de l'angle de vue

Lorsqu'une scène est enregistrée sous différents angles de vue, vous pouvez sélectionner celui de votre choix.

#### 1 Appuyez sur **ANGLE** .

- Le numéro de l'angle de vue s'affiche.
- Chaque fois que vous appuyez sur **ANGLE**, le numéro de l'angle de vue change et laisse place à un angle de vue différent.



### Modification de la langue des sous-titres

Lorsque différentes langues sont proposées sur un DVD, vous pouvez changer celle des sous-titres.

#### 1 Appuyez sur **SUB TITLE** .

- Le numéro du sous-titre s'affiche.
- Chaque fois que vous appuyez sur **SUB TITLE**, le numéro de sous-titre change et laisse place à une langue de sous-titre différente.



### Modification de la langue de doublage

Lorsque différentes langues de doublage sont proposées sur un DVD, vous pouvez passer d'une langue à une autre.

#### 1 Appuyez sur **AUDIO** .

- Le numéro et la langue de doublage s'affichent.
- Chaque fois que vous appuyez sur **AUDIO**, le numéro de doublage ainsi que la langue correspondante changent.

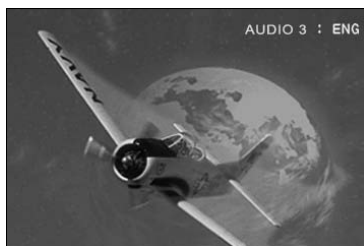

# Comment utiliser la fonction DUAL PLAY ?

## Visualisation d'un DVD avec contrôle parental

Lorsqu'un DVD avec contrôle parental est inséré, l'écran permettant de saisir le mot de passe s'affiche. Saisissez le mot de passe pour visualiser le DVD.

**1** Utilisez le pavé numérique ( **0** à **9** ) pour saisir le mot de passe.

- Si vous vous êtes trompé, appuyez sur **CLEAR** pour supprimer le numéro que vous avez saisi.

**2** Appuyez sur **ENTER** .



Pour plus de détails concernant le contrôle parental et le mot de passe, reportez-vous à la section " Configuration du contrôle parental " (Page 114).

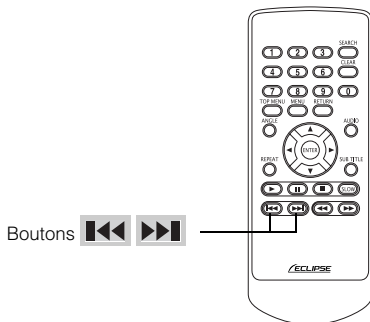





## Comment regarder la TV ?

Elle fonctionne lorsque le syntoniseur TV en option est branché.

### Sélection d'un canal

#### Sélection manuelle d'un canal

**1** Appuyez sur  ou .

-  : Canal suivant (descendant)
-  : Canal précédent (ascendant)



Le numéro de la chaîne ne s'affiche pas sur l'écran arrière.

# À propos des commandes au volant

Les commandes au volant équipant certains véhicules sont facilement accessibles et permettent d'effectuer la plupart des opérations audio et autres.

- Pour obtenir plus de détails sur la commande au volant, veuillez contacter votre distributeur local.
- Cette fonction risque de ne pas être utilisée en fonction du type de véhicule.

## Noms et descriptions des fonctions

Boutons de sélection des stations (radio)  
 Bouton de sélection des plages (modes CD/changeur de CD/MP3/WMA)  
 Bouton de sélection des chapitres (DVD)

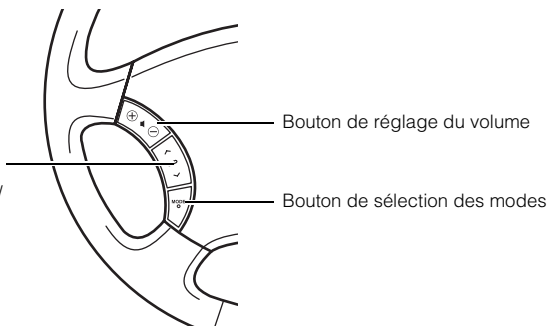

### Fonctions générales

Bouton	Nom	Fonction	Description
(+) (-)	Bouton de réglage du volume	À chaque pression sur ce bouton, le volume augmente ou diminue d'un cran. Pour changer le volume de façon continue, maintenez le bouton enfoncé.	(+): le volume AUGMENTE (-): le volume DIMINUE
(MODE)	Bouton de sélection des modes	<ul style="list-style-type: none"> <li>• Permet de mettre l'appareil sous tension lorsqu'il est éteint.</li> <li>• Le mode change. FM1 → FM2 → FM3 → CD → MP3/WMA → (changeur de CD) → DVD → (TV) → (magnétoscope) → (iPod) → AM → (SIRIUS) → (XM) → puis à nouveau FM1</li> <li>• Pour éteindre l'appareil, appuyez sur le bouton jusqu'à entendre un signal sonore.</li> </ul>	À chaque fois que vous appuyez sur <b>(MODE)</b> alors que l'appareil est allumé, le mode change.

( ) : en option

## Fonctions relatives à la radio

Bouton	Nom	Fonction	Description
(∧) (∨)	Bouton de sélection des stations	<ul style="list-style-type: none"> <li>Permet de sélectionner dans l'ordre les stations préréglées.</li> <li>Pour lancer la sélection automatique des stations, appuyez sur ce bouton jusqu'à ce qu'un signal sonore retentisse.</li> </ul>	<p>Pression brève sur (∧)/(∨) : permet de sélectionner la station préréglée précédente ou suivante.</p> <p>Pression longue sur (∧)/(∨) : permet de lancer la sélection automatique des stations.</p>

## Fonctions relatives au lecteur CD

Bouton	Nom	Fonction	Description
(∧) (∨)	Boutons de sélection des plages	Permet de sélectionner la plage précédente ou la plage suivante ou le début de la plage en cours de lecture.	<p>(∧) : permet de sélectionner la plage suivante.</p> <p>(∨) : permet de sélectionner la plage précédente.</p>

## Fonctions relatives au syntoniseur de radio par satellite SIRIUS/XM

Bouton	Nom	Fonction	Description
(∧) (∨)	Boutons de sélection des stations	<ul style="list-style-type: none"> <li>Permet de sélectionner le canal préréglé suivant ou le canal préréglé précédent.</li> <li>Appuyez sur le bouton jusqu'à entendre un signal sonore pour lancer la recherche de stations dans la catégorie sélectionnée.</li> </ul>	<p>Pression brève sur (∧)/(∨) : sert à sélectionner le canal préréglé suivant ou précédent.</p> <p>Pression longue sur (∧)/(∨) : lance la recherche de stations dans la catégorie sélectionnée.</p>

## Fonctions relatives au lecteur MP3/WMA

Bouton	Nom	Fonction	Description
(∧) (∨)	Boutons de sélection des plages	<ul style="list-style-type: none"> <li>Permet de sélectionner le fichier suivant ou précédent.</li> <li>Pour passer au dossier suivant ou précédent, appuyez sur ce bouton jusqu'à ce que vous entendiez un signal sonore.</li> </ul>	<p>Pression brève sur (∧)/(∨) permet de sélectionner le fichier précédent ou suivant.</p> <p>Pression longue sur (∧)/(∨) permet de sélectionner le dossier précédent ou suivant.</p>

## À propos des commandes au volant

### Fonctions relatives au lecteur DVD

Bouton	Nom	Fonction	Description
(^) (v)	Boutons de sélection des chapitres	Permet de sélectionner le chapitre suivant ou précédent.	(^): permet de sélectionner le chapitre suivant. (v): permet de sélectionner le chapitre précédent.

### Fonctions relatives au changeur de CD

Bouton	Nom	Fonction	Description
(^) (v)	Boutons de sélection des plages	<ul style="list-style-type: none"> <li>Permet de sélectionner la plage précédente ou la plage suivante ou le début de la plage en cours de lecture.</li> <li>Pour passer au disque suivant ou précédent, appuyez sur ce bouton jusqu'à ce que vous entendiez un signal sonore.</li> </ul>	Pression brève sur (^)/(v) Permet de sélectionner la plage suivante ou précédente. Pression longue sur (^)/(v) Permet de sélectionner le disque suivant ou précédent.

### Fonctionnement du téléviseur

Bouton	Nom	Fonction	Description
(^) (v)	Bouton de sélection des stations	<ul style="list-style-type: none"> <li>Pour lancer la sélection automatique des stations, appuyez sur ce bouton jusqu'à ce qu'un signal sonore retentisse.</li> </ul>	Pression longue sur (^)/(v) : permet de lancer la sélection automatique des stations.

# MEMO



## Comment utiliser la télécommande en option (RMC105)



### Précautions relatives à l'utilisation de la télécommande

- Manipulez la télécommande avec prudence du fait de sa petite taille et de sa légèreté. La laisser tomber ou la frapper violemment risque de l'endommager, d'user la pile ou de provoquer un dysfonctionnement.
- Conservez-la à l'abri de l'eau, de la poussière et de l'humidité. Ne la soumettez à aucun choc.
- Ne la placez pas dans un endroit chaud, par exemple sur le tableau de bord ou près d'un radiateur. Une surchauffe de la télécommande risque entre autres de déformer le boîtier.
- Ne la manipulez pas en conduite en raison du risque d'accident que cela peut créer.
- Lorsque vous souhaitez utiliser la télécommande, dirigez-la directement vers le récepteur lumineux.
- Il est possible que celui-ci ne fonctionne pas correctement s'il est exposé à une lumière vive telle que celle du soleil.
- Retirez les piles de la télécommande lorsque vous ne l'utilisez pas pendant une période prolongée.

### Nettoyer la télécommande

- Utilisez un chiffon sec pour la nettoyer. Si elle est très sale, nettoyez-la avec un chiffon humide et du détergent liquide dilué dans de l'eau. N'utilisez pas d'alcool ou de solvant, car ces produits risqueraient d'endommager la finition.
- N'utilisez en aucun cas de l'essence spéciale ou du solvant. Ces produits pourraient endommager le boîtier ou la finition.



Les boutons TU, DISC et AUX ne fonctionnent pas.



Récepteur lumineux  
de la télécommande

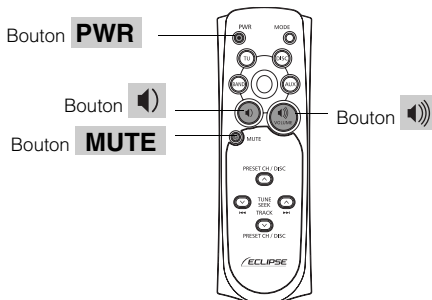
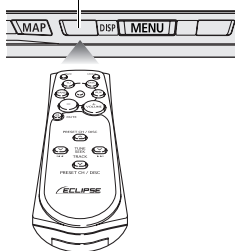

## Mettre l'appareil sous / hors tension

Lorsque l'appareil est mis sous tension, la fonction activée en dernier (lecteur de CD ou sintoniseur par exemple) lors de la mise hors tension est restaurée.



**1** Appuyez sur le bouton **PWR**.



- Ce bouton permet de mettre l'appareil sous ou hors tension.



Lorsque l'appareil est éteint, la télécommande ne fonctionne pas.

## Régler le volume sonore

**1** Appuyez sur le bouton  ou .

-  : ce bouton permet d'augmenter le volume.
-  : ce bouton permet de diminuer le volume.

### *Couper temporairement le volume sonore*

Appuyez sur le bouton **MUTE** pour couper le volume ou le rétablir instantanément.

## Comment utiliser la télécommande en option (RMC105)

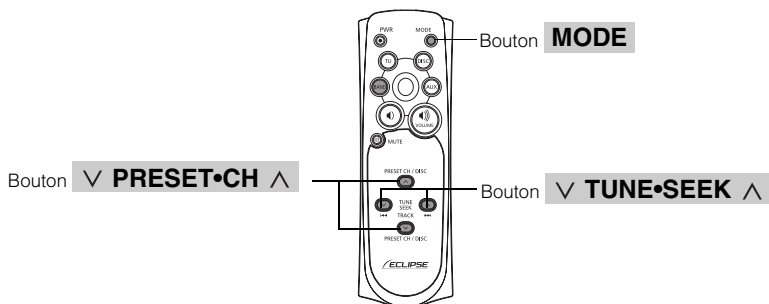

### Basculer entre les modes de lecture

**1** Appuyez sur le bouton **MODE**.

- Appuyez sur ce bouton pour basculer entre les modes dans l'ordre suivant

AM → FM → CD(MP3/WMA) → (CD Changer) → DVD → (TV) → (VTR) → (SIRIUS) → (XM) → (iPod)

### Comment écouter de la musique sur le syntoniseur ?

Sélectionnez tout d'abord le mode Syntoniseur.

#### Sélectionner une station (manuellement ou automatiquement)

Une brève pression sur ce bouton permet de régler les stations manuellement. Si vous appuyez pendant plus d'une seconde, le réglage automatique débute.

**1** Appuyez sur le bouton **∇ TUNE-SEEK ▲**.

- Bouton **▲** : permet d'accorder l'appareil sur les stations hautes fréquences.
- Bouton **∇** : permet d'accorder l'appareil sur les stations basses fréquences.

#### Sélectionner les stations prérégées

Au total, vous pouvez sélectionner jusqu'à six stations (préréglage) parmi celles se trouvant déjà enregistrées au moyen de l'appareil. (Reportez-vous à la rubrique " Enregistrement de stations de radio " en page 53)

Cette fonction n'est pas disponible pour le téléviseur.

**1** Appuyez sur le bouton **∇ PRESET-CH ▲**.

- Bouton **▲** : permet de sélectionner le bouton de présélection numéroté suivant.
- Bouton **∇** : permet de sélectionner le bouton de présélection numéroté précédent.

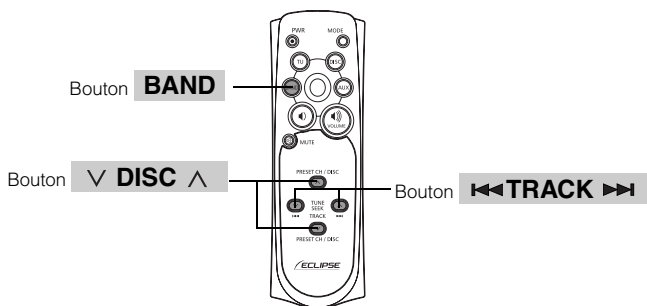

## Comment lire un CD ?

### Changement des modes du changeur de CD

Sélectionnez tout d'abord le mode Changeur de CD (en option).

**1** Appuyez sur le bouton **BAND**.

- Lorsque deux changeurs de CD sont connectés, appuyez sur **BAND** pour passer du mode CD changer 1 → au mode CD changer 2.

### Passer à la plage suivante ou retourner au début de la plage en cours

Sélectionnez tout d'abord le mode CD ou Changeur de CD (en option).

**1** Appuyez sur le bouton **◀◀ TRACK ▶▶**.

- Bouton **▶▶** : permet de passer à la plage suivante.
- Bouton **◀◀** : permet de revenir au début de la plage en cours. (appuyez plusieurs fois sur le bouton pour revenir aux plages précédentes)



Maintenez enfoncé le bouton **▶▶** pour activer l'avance rapide ou le bouton **◀◀** pour effectuer un retour rapide de la plage en cours de lecture.

### Passer au disque suivant ou précédent

Sélectionnez tout d'abord le mode CD ou Changeur de CD (en option).

**1** Appuyez sur le bouton **∇ DISC ▲**.

- Bouton **▲** : permet de sélectionner le disque suivant.
- Bouton **∇** : permet de sélectionner le disque précédent.

## Comment utiliser la télécommande en option (RMC105)

### Remplacer les piles



Pour éviter les accidents, tenir les piles hors de portée des enfants. En cas d'ingestion, consultez immédiatement un médecin.

Utilisez deux piles AAA.

- 1 Retirez le cache arrière de la télécommande en appuyant légèrement dessus puis en le faisant glisser dans le sens de la flèche.

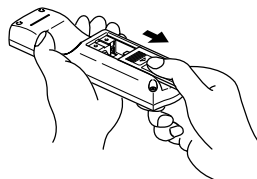

- 2 Placez les deux piles fournies dans le compartiment conformément au schéma.

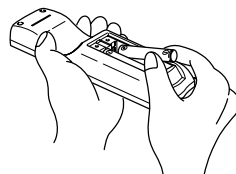

- 3 Remettez le cache en place en le faisant glisser dans le sens de la flèche.

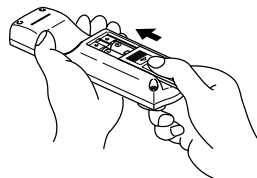

- La durée de vie des piles est d'environ un an. Si la télécommande ne fonctionne pas correctement ou si le voyant s'affaiblit, remplacez les piles.
- Veillez à insérer les piles dans le bon sens de façon à ce que les pôles positifs et négatifs correspondent aux indications précisées sur le schéma.
- Ne mélangez pas pile neuve et pile usagée ; utilisez deux piles neuves.
- N'utilisez que des piles du même modèle.
- Si vous voyez du liquide s'écouler des piles, retirez-les toutes les deux et jetez-les conformément à la législation en vigueur. Nettoyez soigneusement le compartiment à piles avec un chiffon sec. Insérez ensuite les piles neuves.

# MEMO



# Informations dont vous devez prendre connaissance

## Si l'un des messages suivants s'affiche

Si l'un des messages suivants s'affiche, vérifiez l'appareil tout en vous reportant aux colonnes Cause et Mesure corrective.

Messages	Cause	Mesure corrective
CD SEEK	Le changeur de CD recherche les disques lorsqu'un chargeur y a été réglé.	Patiencez jusqu'à ce que l'appareil identifie le type de disque.
CD DOOR OPEN	Le compartiment du changeur de CD est ouvert.	Fermez le compartiment du changeur de CD.
DISC CHECK	Le CD/MP3-WMA/DVD est sale, rayé, déformé ou a été inséré à l'envers.	Nettoyez le disque s'il est sale. Insérez le disque dans le bon sens s'il a été introduit à l'envers. Ne pas se servir d'un disque rayé ou déformé.
NO DISC NO CD	Il n'y a pas de disque dans le lecteur CD/MP3-WMA/DVD ou le changeur de CD.	Insérez un disque musical (1).
CD ERROR DVD ERROR DISC ERROR	Le lecteur CD/MP3-WMA/DVD ou le changeur de CD ne fonctionne pas pour une raison indéterminée.	Ejectez le disque.
	La température du lecteur CD/MP3-WMA/DVD ou du changeur de CD est anormalement élevée.	Sans effectuer la moindre opération, patientez jusqu'à ce que la température s'abaisse (2).
NO CD MAGAZINE	Il n'y a pas de chargeur dans le changeur de CD.	Insérez un chargeur.
CD ○○ CHECK	Le CD n°○○ présent dans le changeur de CD ne peut être lu.	Vérifiez que le CD musical est inséré correctement.
PASS CODE INCORRECT	Ce message s'affiche lorsque le mot de passe saisi est incorrect.	Saisissez le mot de passe correct.
PARENTAL LOCK ENABLED	Le contrôle parental est activé.	Modifiez la configuration du contrôle parental et redémarrez l'appareil. (reportez-vous à la page 114).
CURRENTLY THIS FUNCTION IS DISABLED	Une fonction désactivée a été sélectionnée à partir du menu.	Suivez les instructions qui s'affichent à l'écran et redémarrez l'appareil.
CURRENTLY THIS FUNCTION IS DISABLED	Une fonction ne pouvant être utilisée lorsque le véhicule est en mouvement a été sélectionnée.	Arrêtez le véhicule et appliquez le frein de secours ou le frein de stationnement.
INVALID CODE	Un nombre non pris en charge a été saisi pour la sélection du code de langue.	Saisissez un code de langue valide.

- 1: Si l'appareil ne fonctionne toujours pas une fois le disque éjecté, contactez votre revendeur local.
- 2: Si cela se produit, patientez quelques instants. Lorsque la température intérieure de l'appareil redevient normale, le message s'efface et la lecture démarre. Si le message ne s'efface pas après une période d'attente prolongée, contactez votre revendeur.

Messages	Cause	Mesure corrective
REGION CODE ERROR	Le code régional (région contrôlée pour la lecture) du disque ne peut être accepté.	Vérifiez que le DVD comporte un code régional pouvant être lu par cet appareil. (reportez-vous à la page 96).
REQUESTED CHAPTER OR TITLE NOT FOUND	Le chapitre / titre sélectionné n'existe pas.	Sélectionnez un chapitre / titre figurant sur le disque.
EJECT LOCK	Impossible d'éjecter le disque.	Contactez un revendeur Eclipse au (800)-233-2216.
ANTENNA	L'antenne SIRIUS/XM est débranchée.	Vérifiez que l'antenne SIRIUS/XM est branchée correctement.
ACQUIRING	S'affiche lorsque vous perdez le signal de la radio par satellite SIRIUS (durant l'accès).	Essayez de capter à nouveau le signal dans un lieu dégagé.
NO SIGNAL	S'affiche lorsque vous perdez le signal de la radio par satellite XM (durant l'accès).	Essayez de capter à nouveau le signal dans un lieu dégagé.
CALL888-539-SIRIUS	Votre appareil est réglé sur un canal SIRIUS valide, mais vous n'y êtes pas abonné.	Abonnez-vous à SIRIUS. ou vérifiez / modifiez votre abonnement.
OFF AIR	Ceci est affiché lorsque le canal XM est accordé mais qu'il n'est pas actif.	Accordé sur des canaux actifs simultanément.
LOADING	Obtention d'informations audio sur le canal XM.	Patientez un moment.
SUB UPDATED	S'affiche pour vous signaler que votre abonnement au canal SIRIUS a été accepté et que votre état est en train d'être mis à jour afin de vous permettre de recevoir les canaux.	Après l'affichage de ce message, vous pouvez capter les stations pour lesquelles vous disposez d'un abonnement.
INVALID	S'affiche pour vous signaler que votre appareil est réglé sur un canal SIRIUS qu'il vous est impossible de recevoir.	Réglez votre appareil sur une station que vous pouvez capter.
CH---	S'affiche pour vous signaler que votre appareil est réglé sur un canal XM qu'il vous est impossible de recevoir.	Réglez votre appareil sur une station que vous pouvez capter.
UPDATING	S'affiche lorsque la carte des stations est mise à jour.	Abonnez-vous au système SIRIUS/XM après l'affichage de ce message. Les canaux pour lesquels vous disposez d'un abonnement peuvent être reçus.

# Informations dont vous devez prendre connaissance

## Avant de solliciter une réparation

De petites différences de fonctionnement peuvent parfois être prise pour des dysfonctionnements. Consultez le tableau suivant avant de solliciter une réparation.

Si vous ne parvenez toujours pas à résoudre votre problème, contactez votre revendeur.

Problème	Cause possible	Mesure corrective
L'écran est noir durant un court instant lorsque l'appareil est mis sous tension à basse température.	Ceci est une particularité des écrans LCD.	Il ne s'agit pas d'un dysfonctionnement. Patientez quelques instants.
L'écran est déformé durant un court instant lorsque l'appareil est mis sous tension.	Ceci est une particularité des écrans LCD à rétroéclairage.	Il ne s'agit pas d'un dysfonctionnement. L'écran se stabilise après un court instant.
L'appareil n'émet aucun son.	Le volume sonore est mal réglé ou la fonction MUTE est activée.	Appuyez sur le bouton de réglage du son et vérifiez le volume ou désactivez la fonction MUTE.
Le son ne provient que d'un seul côté (droit ou gauche, avant ou arrière).	Un fil de haut-parleur est débranché.	Vérifiez le branchement des fils des haut-parleurs.
	Le volume est mal réglé.	Vérifiez les réglages de la balance et de l'équilibreur.
La qualité du son ne change pas, même après les réglages.	Le réglage de la qualité sonore n'est pas pris en compte par l'émission de radio ou le disque.	Effectuez la vérification en changeant de station ou de disque.
Impossible d'insérer le CD/DVD dans l'appareil.	L'appareil ne s'allume pas.	Placez le commutateur d'allumage du véhicule sur [ACC] ou [ON].
	Un disque est déjà en place et vous essayez d'en insérer un second.	Ejectez le CD/DVD déjà inséré et insérez votre CD/DVD.
Lecture du CD/DVD impossible.	Il y a de la condensation dans l'appareil.	N'utilisez pas l'appareil durant une certaine période, puis essayez à nouveau (reportez-vous aux pages 20).
	Le CD/DVD est rayé ou déformé.	Insérez un autre CD/DVD.
	Le CD/DVD est très sale.	Nettoyez le CD/DVD. (Reportez-vous page 21.)
	Le CD/DVD est inséré à l'envers.	Insérez le CD/DVD dans le bon sens.
Un <b>CDCHANGER1</b> / <b>CDCHANGER2</b> ne s'affiche pas à l'écran.	Un type de CD/DVD non pris en charge a été inséré.	Insérez un CD/DVD pris en charge par l'appareil (reportez-vous aux pages 20).
	Le changeur de CD n'est pas complètement branché.	Vérifiez les branchements du changeur de CD.
Le son est émis mais aucune image ne s'affiche.	L'écran a été éteint à l'aide du bouton OFF de mise hors tension de l'écran.	Appuyez sur le bouton <b>AV</b> ou <b>MAP</b> . (Reportez-vous à la page 47).
Le son est émis mais aucune image DVD ne s'affiche (véhicule à l'arrêt).	Le frein de secours ou le frein de stationnement n'est pas appliqué.	Appliquez le frein de secours ou le frein de stationnement.
Aucun son n'est émis et aucune image ne s'affiche.	Le commutateur d'allumage du véhicule n'est pas actionné.	Placez le commutateur d'allumage du véhicule sur [ACC] ou [ON].
	Les fils et câbles ne sont pas complètement branchés.	Vérifiez le branchement de tous les fils et câbles.
Un point lumineux apparaît sur l'écran.	Au moins 99,99% des pixels de l'écran LCD sont actifs mais il est possible que 0,01% des pixels ne s'allument pas ou restent allumés.	Il ne s'agit pas d'un défaut. Veuillez utiliser l'appareil en l'état.



# Glossaire

<b>CD-R</b> <b>(Compact Disc Recordable</b> <b>(Disque compact</b> <b>enregistrable))</b>	<p>Ce type de disque n'est enregistrable qu'une seule fois. Les données enregistrées ne peuvent être supprimées. Il existe deux types de CD-R. L'un d'une capacité de 650 Mo (74 minutes de musique) identique à un CD normal et l'autre d'une capacité de 700 Mo (80 minutes de musique).</p>
<b>CD-DA</b> <b>(Compact Disc Digital Audio</b> <b>(Disque compact audio))</b>	<p>Ce disque est d'un type standard pour l'enregistrement et la lecture de données musicales. Une chanson est enregistrée par plage et la durée maximale du CD est de 74 minutes.</p>
<b>CD-RW</b> <b>(Compact Disc ReWritable</b> <b>(Disque compact</b> <b>réenregistrable))</b>	<p>Ce disque utilise une transformation de phase permettant d'enregistrer et de supprimer des données aussi souvent que nécessaire. Capacité de 700 Mo (80 minutes de musique).</p>
<b>EQ (Egaliseur)</b>	<p>Ce dispositif permet de régler les basses ou les aigues parmi la plage de fréquences disponible durant la lecture. Les niveaux peuvent être réglés en fonction de vos préférences personnelles, vous permettant ainsi de mieux apprécier la musique.</p>
<b>MP3</b> <b>(MPEG-1 Audio Layer-3)</b>	<p>"MP3" est l'abréviation de "MPEG Audio Layer 3". Il s'agit du format standard de compression des données audio. La technologie MP3 permet de compresser des sons imperceptibles à l'oreille humaine, produisant ainsi des fichiers du dixième de la taille des fichiers originaux.</p>
<b>LPCM</b> <b>(PCM linéaire)</b>	<p>Abréviation de Linear Pulse Code Modulation (Modulation par impulsions codées linéaire). Méthode d'enregistrement des signaux sur les CD musicaux. Un CD musical est enregistré à 44,1 kHz/16 bits alors qu'un DVD est enregistré à 48 kHz/16 bits - 96 kHz/24 bits, produisant ainsi une meilleure qualité sonore avec les DVD qu'avec les CD musicaux.</p>
<b>MPEG</b>	<p>Abréviation de Moving Picture Experts Group (Groupe MPEG) prononcée "émpeg". Il s'agit du standard international de compression des images vidéo. Hormis les DVD, cette méthode est également utilisée pour compresser et enregistrer les données audionumériques.</p>
<b>CD Copy Control</b>	<p>Ce type de CD permet d'empêcher les ordinateurs de copier et d'extraire les données (récupérer les informations audio enregistrées sur un disque compact et les utiliser comme données pour la création d'un fichier).</p>

# Glossaire

<b>UDF (Universal Disc Format (Format universel de disque))</b>	Il s'agit d'un format pouvant être utilisé avec les disques optiques ne dépendant pas du système d'exploitation. Il est par exemple utilisé avec les DVD et CD-RW.
<b>Plage</b>	Une chanson sur un CD musical est appelée une plage.
<b>Contrôle parental</b>	Il s'agit d'une fonction vidéo du DVD qui "Limite la lecture des disques prenant en charge le contrôle parental, en accord avec les niveaux de contrôle de chaque pays". Ce contrôle varie en fonction du DVD vidéo et peut complètement empêcher la lecture des films, sauter des scènes ou insérer des scènes en remplacement des scènes choquantes.
<b>Titre</b>	Il s'agit de la plus grande unité de division des vidéo ou chansons enregistrées sur un DVD vidéo. Habituellement, un film est considéré comme un titre par le logiciel vidéo et un album (ou chanson) est considéré comme un titre unique par le logiciel musical. Les numéros d'ordre liés aux titres sont appelés numéros de titres.
<b>Chapitre</b>	Il s'agit de l'unité de division des vidéos ou chansons enregistrées sur un DVD vidéo. Cette unité est plus petite qu'un titre. Un seul titre est composé de plusieurs chapitres et les numéros d'ordre liés aux chapitres sont appelés numéros de chapitres.
<b>Multi-angles</b>	Il s'agit d'une caractéristique des DVD vidéo, dont les points de vue de la même scène varient en fonction de l'enregistrement à partir de différents angles de prise (positions de la caméra), permettant ainsi au spectateur de sélectionner l'angle de son choix.
<b>Multi-langues</b>	Il s'agit d'une caractéristiques des DVD vidéo, où la même scène est enregistrée avec différentes langues et sous-titres, permettant au spectateur de sélectionner la langue de son choix.
<b>Code régional</b>	Les lecteurs DVD et les DVD comportent des codes régionaux permettant la lecture en fonction de la zone de commercialisation. Un disque ne peut être lu si son code ne fait pas partie des codes régionaux du lecteur. Reportez-vous à la page 96 pour plus de détails sur les codes régionaux.

# Index par thème

## A propos du réglage de l'image et du son

### [Concernant le réglage de l'image]

Pour que l'écran audio ou l'écran du magnétoscope soit plus facile à afficher

" **Réglage de l'écran** " ..... P46

Pour éteindre l'écran

" **Extinction de l'écran** " ..... P47

Pour modifier le papier peint

" **Changement de papier peint** " ..... P44

Pour régler le plein écran

" **Changement du mode d'écran** " ..... P48

### [Concernant le réglage audio]

Pour modifier le volume sonore

" **Réglage du volume principal** " ..... P28

Pour activer / désactiver le signal sonore émis lors de l'utilisation des touches

" **Réglage du signal sonore** " ..... P37

Pour régler la qualité du son

- Pour modifier l'environnement acoustique

" **Réglage du mode DSP (acoustique)** " ..... P30

- Pour régler les aigues et les basses

" **Réglage EQ (égaliseur)** " ..... P32

- Pour modifier la localisation du son en fonction de la position de votre siège

" **Réglage de la fonction POS (sélecteur de position)** " ..... P35

- Pour régler la balance avant/arrière et gauche/droite

" **Réglage de la balance** " ..... P36

- Pour modifier le renforcement des basses

" **Modification du renforcement des basses (Tru Bass)** " ..... P38

- Pour amplifier les fréquences basses / hautes lorsque le volume sonore est bas

" **Réglage de la fonction LOUDNESS (CONTOUR)** " ..... P38

- Pour modifier la phase et le niveau de la sortie du haut-parleur de graves

" **Réglage du caisson de grave** " ..... P39

- Pour régler la qualité sonore des données MP3/WMA

" **Réglage de l'harmoniseur** " ..... P42

- Pour restituer les basses profondes et la localisation du son

" **Réglage de la fonction Circle Surround II** " ..... P43

# Index par thème

## A propos de l'utilisation de la radio AM/FM

Pour utiliser la radio	
" <b>Écouter la radio AM/FM</b> " .....	P50
Pour rechercher une station radio	
" <b>Sélection des stations de radio</b> " .....	P57
Pour enregistrer les stations radio	
" <b>Enregistrement de stations de radio</b> " .....	P53

## Utilisation lorsqu'un syntoniseur de radio numérique HD Radio est connecté

Pour écouter la radio avec le système de radio numérique HD Radio	
" <b>Écouter la radio avec le système de radio numérique HD Radio</b> " . . .	P56
Pour rechercher une station radio	
" <b>Sélection des stations de radio</b> " .....	P57
Pour enregistrer les stations radio	
" <b>Enregistrement de stations de radio</b> " .....	P58

## Utilisation lorsqu'un syntoniseur de radio par satellite SIRIUS est connecté

Pour écouter les émissions SIRIUS	
" <b>Écouter la radio par satellite SIRIUS</b> " .....	P60
Pour sélectionner une station	
" <b>Parmi les catégories disponibles</b> " .....	P61
" <b>Sélection d'un canal en entrant directement sa fréquence</b> " .....	P61

## Utilisation lorsqu'un syntoniseur de radio par satellite XM est connecté

Pour écouter les émissions XM	
" <b>Écouter la radio par satellite XM</b> " .....	P64
Pour sélectionner une station	
" <b>Parmi les catégories disponibles</b> " .....	P65
" <b>Sélection d'un canal en entrant directement sa fréquence</b> " .....	P65

---

## A propos de l'utilisation du lecteur CD / chargeur de CD

Pour lire un CD

" **Ecouter un CD** " ..... P68/84

Pour sélectionner une chanson ou un CD

" **Sélection d'un titre** " ..... P68

" **Sélection d'un CD** " ..... P85

Lorsque vous ne connaissez pas le numéro de la chanson ou sur quel CD se trouve la chanson

" **Recherche d'un titre** " ..... P69

" **Recherche d'un titre ou d'un CD parmi tous les CD du changeur** " ..... P85

Pour répéter la chanson ou le CD en cours de lecture

" **Répéter l'écoute d'un titre** " ..... P69

" **Répétition de la lecture d'un titre ou d'un CD** " ..... P86

Pour lire les chansons dans un ordre différent

" **Lecture de titres dans un ordre aléatoire** " ..... P70

Pour effectuer une avance / un retour rapide

" **Avance / Retour rapides** " ..... P69

---

## A propos de l'utilisation du lecteur MP3/WMA

Pour lire un fichier MP3/WMA

" **Lecture d'un fichier MP3/WMA** " ..... P73

Pour sélectionner un fichier musical

" **Sélection d'un fichier musical** " ..... P73

Lorsque vous souhaitez revenir à un niveau ou ne connaissez pas le niveau actuel

" **Changement de l'affichage du niveau actuellement sélectionné** " ..... P74

Pour rechercher un fichier musical

" **Recherche d'un fichier musical** " ..... P74

Pour répéter un fichier musical

" **Répétition de la lecture d'un même fichier musical** " ..... P75

Pour lire les fichiers dans un ordre différent

" **Lecture de titres dans un ordre aléatoire** " ..... P75

Pour modifier les informations relatives au fichier

" **A propos de l'affichage d'informations sur un fichier** " ..... P76

# Index par thème

---

Pour en savoir plus sur le système MP3/WMA

" **A propos du format MP3/WMA** " ..... P77

Pour en savoir plus sur la création des fichiers MP3/WMA

" **Création et lecture de fichiers MP3/WMA** " ..... P83

---

## A propos de l'utilisation de l'iPod

Pour écouter de la musique sur l'iPod

" **Ecoute de l'iPod** " ..... P88

Pour sélectionner une chanson

" **Sélection d'un titre** " ..... P93

Pour activer l'avance ou le retour rapide

" **Avance / retour rapides** " ..... P93

Pour rechercher une chanson

" **Recherche d'un titre de diverses manières** " ..... P89

---

## A propos de l'utilisation du lecteur DVD

Pour lire un DVD vidéo

" **Visualisation d'un DVD** " ..... P99

Pour en savoir plus sur les disques

- Pour en savoir plus sur les icônes affichées sur les disques et les emballages

" **A propos des symboles figurant sur les disques** " ..... P96

- Pour en savoir plus sur les disques pouvant être lus

" **A propos des disques compatibles** " ..... P95

- Pour en savoir plus sur la structure des disques

" **A propos de l'arborescence d'un DVD** " ..... P97

Pour utiliser le menu enregistré sur un disque

" **Utilisation du menu du disque** " ..... P102

Pour utiliser la vidéo en cours de lecture

" **Fonctionnement d'un DVD** " ..... P100

Pour sélectionner / rechercher une vidéo

" **Recherche par chapitre** " ..... P103

" **Recherche par numéro de titre** " ..... P103

" **Recherche par numéro de menu** " ..... P104

Pour modifier l'affichage des boutons d'écran

" **Modification de l'emplacement des touches tactiles** " ..... P105

Pour modifier les sous-titres, la bande son ou l'angle de la vidéo	
" <b>Modification de l'angle de vue</b> "	P106
" <b>Modification de la langue des sous-titres</b> "	P107
" <b>Modification de la langue de doublage</b> "	P108

Pour régler le lecteur	
" <b>Choix de la langue audio</b> "	P110
" <b>Configuration de la langue des sous-titres</b> "	P111
" <b>Configuration de la langue du menu</b> "	P112
" <b>Configuration de l'affichage du symbole multi-angle (symbole de sélection de l'angle de vue)</b> "	P113
" <b>Configuration du contrôle parental</b> "	P114
" <b>Changement de la sortie vidéo</b> "	P115

---

## A propos de l'utilisation du magnétoscope

Pour utiliser le magnétoscope	
" <b>Comment utiliser le magnétoscope ?</b> "	P118

---

## A propos de l'utilisation du syntoniseur TV

Pour regarder la TV	
" <b>Regarder la TV</b> "	P120
Pour rechercher un canal TV	
" <b>Sélection des canaux</b> "	P120
Pour enregistrer des canaux TV	
" <b>Enregistrement des canaux</b> "	P122

---

## Fonctions utiles

Pour utiliser le système audio par actionnement tactile durant la conduite	
" <b>À propos des commandes au volant</b> "	P140

---

## Lorsqu'un point n'est pas clair

Lorsque vous ne comprenez pas un message affiché à l'écran	
" <b>Si l'un des messages suivants s'affiche</b> "	P150
Lorsque vous pensez que l'appareil peut connaître un problème	
" <b>Avant de solliciter une réparation</b> "	P152

**INDEX****A**

ANGLE .....	106
AUTO.P .....	53, 58
AV .....	25

**B**

Balance .....	36
Bouton VOLUME .....	28
BRIGHT .....	48

**C**

Caisson de grave .....	39
CD-R (CD-inscriptible) .....	20
CD-RW (CD-réinscriptible) ...	20
COLOR .....	48
Commandes au volant .....	140
Comment écouter la radio par satellite SIRIUS ? .....	60
Comment écouter la radio par satellite XM ? .....	64
Comment utiliser la radio AM/FM ? .....	50
Comment utiliser la télécommande en option .....	144
Comment utiliser la TV ? ...	120
Comment utiliser le changeur de CD ? .....	84
Comment utiliser le lecteur CD ? .....	68
Comment utiliser le lecteur DVD ? ...	99
Comment utiliser le lecteur MP3/WMA ? .....	72
Comment utiliser le magnétoscope ? .....	118

Comment utiliser le syntoniseur disposant de la norme HD Radio ? .....	56
CONTRAST .....	48

**D**

DISC RAND .....	86
DISC RPT .....	86
DISC SCAN .....	85
DSP .....	30

**E**

Ecran de jour .....	47
Ecran de nuit .....	47
Enregistrement de stations de radio .....	53, 58
EQ (égaliseur) .....	32
Extinction de l'écran .....	47

**F**

Fonction POS (sélecteur de position) .....	35
---	----

**M**

Mode NORMAL .....	49
Mode WIDE 1 .....	49
Mode WIDE 2 .....	49
Mode WIDE 3 .....	49
Modification de la langue des sous-titres .....	107
Modification du renforcement des basses (Tru Bass) .....	38



## P

Papier-peint (fond d'écran) .... 44

## R

RAND ..... 70, 75

Réglage de l'écran

d'ouverture ..... 45

Réglage de l'harmoniseur .... 42

Réglage de la fonction

Circle Surround II ..... 43

Réglage de la fonction

LOUDNESS (CONTOUR) ... 38

Réglage du signal sonore .... 37

Réglage du volume ..... 28

Réglage de la qualité du son .... 29

RPT ..... 69, 75

## S

SCAN ..... 69, 74

Symbole multi-angle ..... 106

## T

TINT ..... 48

## U

Utilisation de l'iPod ..... 88