

Se han incluido por todo este manual, así como en el manual AVN6610, las señales de advertencia y precaución que se ilustran a continuación. Estas señales muestran el modo seguro y correcto de manejar el equipo con el fin de que no se produzcan daños personales ni materiales. Antes de leer el manual, estudie la importante información que se enumera a continuación.

Precauciones de uso

* Las imágenes de pantallas que aparecen en este manual pueden diferir de las pantallas reales de este producto.



Advertencia

Esta señal de ADVERTENCIA indica una situación en la cual pueden provocarse daños personales graves e incluso la muerte si se manipula el producto incorrectamente al hacer caso omiso a la misma.



Precaución

Esta señal de PRECAUCIÓN indica una situación en la cual pueden provocarse daños personales leves o simplemente materiales si se manipula el producto incorrectamente al hacer caso omiso a la misma.

El símbolo que aparece más abajo indica que debe conocer la información o recordarla dada su utilidad.



La señal de ATENCIÓN llama la atención sobre una información que puede ser importante recordar y tener presente.

- Lea todos los documentos tales como manuales y garantías que acompañen al producto.
- Eclipse no se hará responsable del funcionamiento anómalo del producto debido al incumplimiento de estas instrucciones.
- Puede haber diferencias entre el contenido del manual y las prestaciones del producto si se producen cambios en sus especificaciones.



LA(S) LÁMPARA(S) SITUADA(S) EN EL INTERIOR DEL PRODUCTO CONTIENEN MERCURIO Y, EN CONSECUENCIA, DEBERÁN SER TRATADAS PARA SU ELIMINACIÓN COMO RESIDUOS PELIGROSOS, DE ACUERDO CON LO ESTIPULADO EN LA LEGISLACIÓN LOCAL, REGIONAL O ESTATAL VIGENTE. NO TIRE DICHAS LÁMPARAS A LA BASURA.

Contenidos

Introducción

Uso de este manual	12
Prestaciones	14
Pasos previos antes del uso de la unidad principal	18
Acerca de los discos	20
Acerca de los discos reproducibles	20
Acerca del manejo de los discos	21
Acerca de los discos nuevos	21
Acerca de los discos alquilados	22
Acerca de los discos con formas especiales	22
Acerca de los accesorios para discos	22
Acerca de la TV	23
Acerca del panel LCD	23

Funcionamiento básico

Modo de encendido	24
Cambiar de modo	24
Cambio del modo mediante los botones físicos ubicados en el panel	24
Cambio del modo mediante las teclas táctiles	25
Visualizar la pantalla de control	25
Pantalla de control de cada modo	26
Ajustar el volumen	28
Ajustar el volumen principal	28
Ajustar la calidad de sonido	29
Ajuste DSP (acústica)	30
Ajustar el modo DSP	30
Ajustar DSP (acústica) y guardar los ajustes	30
Restablecer los niveles del modo DSP (acústica)	31
Ajustar EQ (ecualizador)	32
Ajustar/memorizar la configuración del EQ	32
Selección de un tipo de EQ desde la memoria	34
Restablecer las curvas EQ	34

Ajustar la función POS (selector de posición)	35
Ajustar el balance.	36
Ajustar el PITIDO	37
Silencio.	37
Conectar el refuerzo de graves (Tru Bass)	38
Ajustar la función LOUDNESS (sonoridad)	38
Ajustar el altavoz de bajos	39
Ajustar la WOOFER OUTPUT (ALTAVOZ DE BAJOS)	40
Seleccionar el control de fase	40
Selección del nivel del altavoz de bajos	40
Ajustar la función de cruce.	41
Ajustar el generador de armónicos	42
Ajustar el Circle Surround II	43

Configuración del fondo de pantalla. 44

Ajustar el fondo	44
Cambiar el fondo	44

Ajuste del fondo de pantalla 45

Configuración de la pantalla de bienvenida	45
Cambio de imagen en la pantalla de bienvenida.	45
Información acerca de los datos de imagen utilizables	45
Visualización de la pantalla de ajuste de imagen	46
Cambiar a pantalla diurna cuando las luces están encendidas.	47
Apagar la pantalla	47
Ajustar la calidad de la imagen	48
Cambiar de modo de pantalla	48

Funcionamiento de la radio

Manejo de la radio AM/FM 50

Escuchar la radio AM/FM.	50
Seleccionar emisoras de radio.	51
Selección manual.	51
Selección automática.	51
Selección utilizando las teclas de presintonía	51
Selección de bandas de radio	52
Memorizar emisoras de radio.	53
Memorización manual	53
Memorización con AUTO.P.	53

Cambiar las emisoras guardadas con AUTO.P.	53
Apagar la radio.	55

Manejo de la radio HD 56

Escuchar la radio equipada con el sistema HD Radio (IBOC)	56
Seleccionar emisoras de radio.	57
Selección manual.	57
Selección automática.	57
Selección utilizando las teclas de presintonía	57
Memorizar emisoras de radio.	58
Memorización manual	58
Memorizar con AUTO.P.	58
Cambiar las emisoras guardadas con AUTO.P.	58
Visualizar información sobre la emisora actual	58
Apagar la radio.	58

Manejo de la radio satélite SIRIUS 59

Escuchar la radio por satélite SIRIUS	59
Verificación del número de identificación del satélite SIRIUS	59
Cambiar de banda de SIRIUS	60
Seleccionar el canal que desea escuchar	60
Selección a partir de las categorías disponibles	60
Selección de un canal mediante entrada directa.	60
Visualizar información sobre la emisora actual	61
Apagar el sintonizador equipado con un satélite SIRIUS	61

Funcionamiento del reproductor de CD

Funcionamiento del reproductor de CD 62

Escuchar un CD	62
Seleccionar una canción	62
Avance y retroceso rápidos	63
Buscar una canción	63
Repetir una canción.	63
Reproducir las canciones en orden aleatorio.	64
Apagar el reproductor de CD	64

Funcionamiento del reproductor de MP3/WMA

Funcionamiento del reproductor de MP3/WMA 66

Reproducir un archivo MP3/WMA	67
Seleccionar un archivo de música	67
Selección con los botones de cambio de archivo	67
Selección con el botón TUNE/TRACK	67
Avance y retroceso rápidos	68
Cambio de la pantalla del nivel actual	68
Visualización en pantalla del nivel actual	68
Buscar un archivo de música	68
Repetir el mismo archivo de música	69
Reproducir las canciones en orden aleatorio	69
Acerca de la visualización de información del archivo	70
Visualización de nombres de archivos/carpetas	70
Visualización de la información de archivos	70
Apagar el reproductor de MP3/WMA	71
Acerca de MP3/WMA	71
Estándares de archivos MP3 reproducibles	71
Estándares de archivos WMA reproducibles	72
Etiquetas ID3/EtiquetasWMA	73
Formato del medio de grabación	73
Formato de los discos	74
Nombres de archivos	76
Sesiones múltiples	76
Reproducir archivos MP3/WMA	76
Pantalla de tiempo de reproducción de archivos MP3/WMA	76
Orden de visualización de los nombres de las carpetas y archivos MP3/WMA	76
Crear y reproducir archivos MP3/WMA	77
Descargar archivos desde sitios de música MP3/WMA en Internet	77
Conversión de música de CD a archivos MP3/WMA	77
Grabar un CD-R/CD-RW	77
Al reproducir el CD-R/RW	77

Funcionamiento del cambiador de CD

Funcionamiento del cambiador de CD 78

Escuchar un CD	78
--------------------------	----

Seleccionar una canción	78
Avance y retroceso rápidos	78
Seleccionar un CD	78
Buscar una canción o un CD entre todos los CDs del cambiador	79
Buscar una canción	79
Buscar una CD	79
Repetir una canción o un CD	79
Repetir la canción actual	79
Repetir el CD actual	79
Reproducción de las canciones en orden aleatorio	80
Reproducción de las canciones del CD actual en orden aleatorio	80
Reproducción de las canciones de todos los CDs en orden aleatorio	80
Apagar el reproductor de CD	80

Funcionamiento del iPod®

Funcionamiento del iPod 82

Escuchar archivos almacenados en el iPod	82
Seleccionar una canción	83
Avance y retroceso rápidos	83
Buscar una canción con diversos criterios	84
Visualización de la pantalla de modo de búsqueda	84
Selección de una canción en GENRE (su género musical favorito)	85
Selección de una canción en ARTIST (su cantante favorito)	86
Selección de una canción en ALBUM (su álbum favorito)	87
Selección de su canción favorita desde la lista de títulos de canciones	88
Selección de una canción en PLAYLIST (su lista de canciones favoritas)	88

Funcionamiento del reproductor de DVD

Antes de usar el reproductor de DVD 90

Características del DVD	90
Acerca de múltiples idiomas	90
Acerca de varios ángulos	90
Acerca de los subtítulos	91
Acerca de los discos	91

Acerca de los discos reproducibles	91
Acerca de los códigos de región de los discos reproducibles	92
Acerca de los símbolos presentes en los discos	92
Acerca de la estructura de los DVDs	93
Acerca del diagrama de flujo de las operaciones	94

Funcionamiento del reproductor de DVD 95

Ver un DVD	95
Funcionamiento del vídeo	96
Reproducir el vídeo	96
Avance y retroceso rápidos	96
Hacer una pausa	97
Parar el vídeo.	97
Funcionamiento del menú de disco	98
Apagar el DVD	98
Buscar un capítulo concreto.	99
Buscar por capítulo	99
Buscar por número de título.	99
Buscar por número de menú	100
Cambiar la visualización de las teclas táctiles	101
Apagar las teclas táctiles	101
Cambiar la ubicación de visualización de las teclas táctiles	101
Cambiar el doblaje y la visualización de pantalla.	102
Cambiar el ángulo del vídeo	102
Cambiar el idioma de los subtítulos	103
Cambiar el idioma del doblaje	104
Configurar el reproductor de DVD	105
Seleccionar el idioma del doblaje	106
Seleccionar el idioma de los subtítulos	107
Seleccionar el idioma de los menús	108
Activar el símbolo de multiángulo (símbolo de selección de ángulo)	109
Configurar el control parental.	110
Cambiar la salida de vídeo	111
Tabla de códigos de idiomas	112

Funcionamiento del aparato de vídeo

Funcionamiento del aparato de vídeo 114

Encender el aparato de vídeo	114
Conectar la pantalla de ajuste del VTR	114

Apagar el aparato de vídeo	115
----------------------------------	-----

Funcionamiento de la TV

Funcionamiento de la TV 116

Ver la TV	116
Seleccionar canales	116
Selección manual	116
Selección automática	117
Selección utilizando las teclas de presintonía	117
Memorización de canales	118
Memorización manual	118
Memorizar con AUTO.P.	118
Cambiar las emisoras guardadas con AUTO.P.	118
Visualizar la pantalla de ajuste de la TV	120
Para finalizar el modo TV	120

Funcionamiento de la función de DUAL PLAY

Cómo se usa la función de DUAL PLAY 122

Ajustar el monitor del asiento trasero	122
Funcionamiento del monitor del asiento trasero	123
Reproducción de un CD	124
Escuchar un CD	124
Seleccionar una canción	124
Avance y retroceso rápidos	124
Repetición de una canción	125
Poner en pausa una canción	125
Detener una canción	125
Reproducción de MP3/WMA	126
Reproducción de MP3/WMA	126
Seleccionar una carpeta	126
Seleccionar un archivo de música	126
Avance y retroceso rápidos	127
Repetir el mismo archivo de música	127
Poner en pausa una canción	127
Detener una canción	127
Reproducción de un DVD	128
Ver un DVD	128

Avance y retroceso rápidos	128
Reproducir el vídeo a cámara lenta	128
Hacer una pausa	129
Detener el vídeo.	129
Funcionamiento del menú de disco	130
Seleccionar el vídeo.	131
Repetir el mismo capítulo	132
Cambiar el doblaje y la visualización de pantalla	133
Ver un DVD restringido	134
Visualización de la TV	135
Seleccionar un canal	135

Funcionamiento del mando de volante

Acerca de los de los botones del mando de volante . . . 136

Nombre y resumen de las funciones	136
Operaciones comunes	136
Operaciones de la radio.	137
Operaciones del reproductor de CD	137
Operaciones de la radio por satélite SIRIUS	137
Operaciones del reproductor de MP3/WMA	137
Operaciones del DVD	138
Operaciones del cambiador de CD	138
Funciones y prestaciones de la TV	138

Funcionamiento del mando a distancia opcional

Funcionamiento del mando a distancia opcional (RMC105) 140

Apagar y encender.	141
Ajustar el volumen	141
Cortar el sonido	141
Cambiar los modos de reproducción	142
Funcionamiento de la radio	142
Seleccionar una emisora (manual o automáticamente).	142
Seleccionar emisoras presintonizadas	142
Reproducir un CD	143
Cambio entre modos de cambiador de CD	143

Avanzar a la pista siguiente o retroceder al principio de la pista que se está reproduciendo	143
Pasar directamente al disco siguiente o anterior.	143
Sustituir la pila	144

Referencias

Información que debe conocer 146

En caso de que aparezca uno de estos mensajes	146
Antes de solicitar la reparación del aparato.	148

Otros 149

Productos equipados con Dolby Digital	149
Productos equipados con Macrovision	149

Glosario 150

Índice por tema 152

Acerca de los ajustes de pantalla y sonido	152
Aspectos relacionados con la utilización de la radio en AM/FM	153
Uso con una radio equipada con el sistema HD Radio (norma IBOC)	153
Uso de la radio recibida por satélite SIRIUS	153
Acerca del funcionamiento del reproductor de CD y del cambiador CD	154
Acerca del reproductor de MP3/WMA	155
Acerca del funcionamiento del iPod.	155
Acerca de la utilización del reproductor de DVD	156
Acerca del funcionamiento del aparato de vídeo.	157
Acerca del funcionamiento del sintonizador de TV	157
Funciones útiles	157
Si algo no está claro.	157

ÍNDICE 158

El apartado "Indización temática" simplifica significativamente la búsqueda de información acerca de puntos concretos relacionados con el funcionamiento de la unidad. Si se encuentra perdido o no dispone de las suficientes nociones acerca de una operación, emplee la indización temática para encontrar la información detallada acerca de dicha operación.

MEMO



Uso de este manual

Título de capítulo

Se asigna un título a cada capítulo.

Título de apartado

Se asigna un número y un título a cada apartado.

Título de operación

Se asigna un título a cada operación.

Pantalla de operación

Aparecerá una pantalla mostrando la operación.

Título de operación detallada

Se asigna un título a cada operación detallada.

Procedimiento de operación

Describe la operación. Siga los pasos de la operación en orden numérico.

● Funcionamiento básico

● Ajustar la calidad de sonido

● Ajuste DSP (acústica)

La función DSP reproduce la sensación de diversos ambientes preajustados en fábrica añadiendo reverberación a la música.

Ajustar el modo DSP

- Si toca la tecla táctil DSP, la pantalla de modo de acústica aparece de la forma indicada.
 - Cuando termine de realizar los ajustes, toque **BACK**. Los ajustes del modo de acústica se guardarán y el sistema volverá a la pantalla de control anterior.



Tecla táctil	Ambiente DSP	Tecla táctil	Ambiente DSP
CONCERT	Sala de concierto	CLUB	Discoteca
LIVE	Interpretación en vivo	THEATER	Cine
CATHEDRAL	Iglesia con eco	OFF	DSP OFF

Ajustar DSP (acústica) y guardar los ajustes

El nivel de DSP (acústica) ajustado en fábrica para cada modo puede cambiarse al valor deseado y guardarse.

- Toque las teclas **▲** o **▼** que se encuentran a la derecha de la pantalla para ajustar el modo de acústica.
 - Existen cinco niveles de ajuste + y cinco -.



- Toque la tecla correspondiente al modo de acústica que ha ajustado hasta oír un pitido.

Restablecer los niveles del modo DSP (acústica)

Se pueden restablecer los valores predeterminados para el nivel DSP (acústica) que se está ajustando y guardando en ese momento.

1 Toque **OFF** hasta oír un pitido.

- Se restaurarán los valores por defecto para el nivel acústico (dicho valor por defecto es igual a "0").



Al ajustar el nivel del modo DSP (acústica) seleccionado, éste no se guardará para los demás modos.

Funcionamiento básico

Encabezado de sección

Sólo aparecerá el encabezamiento lateral del apartado.

Atención

Informaciones adicionales relativas a las operaciones descritas.

Vaya a la página siguiente

Los procedimientos de funcionamiento continúan en la siguiente página.

➔ Vaya a la página siguiente **31**

La descripción anterior se ofrece a título explicativo y, por consiguiente, puede que no coincida con la realidad mostrada en la misma página.

Prestaciones

Reproductor de DVD con imagen nítida y sonido dinámico (Página 90)

Reproduce video de DVD grabado con sonido e imagen de alta calidad.

(El soporte DVD es capaz de grabar películas con calidades de vídeo y de sonido digital superiores a las de los CDs.)



Reproductor MP3/WMA que puede reproducir un disco compacto al tiempo que contiene numerosas pistas de música que equivaldrían a varios álbumes (Página 66)

Tecnología de compresión MP3 que puede comprimir datos de música reduciendo el espacio que ocupan hasta 10 veces.

Este equipo puede reproducir CD-R/RW que contengan datos MP3/WMA.

También se pueden reproducir los datos WMA que presenten un índice de compresión mayor que el del MP3.



Efectos DSP utilizados para simular la acústica de varios ambientes (Página 30)

Permite simular la sensación de estar en diferentes ambientes según los distintos géneros y estilos de las canciones.



Selección y visualización en pantalla del fondo favorito (fondos de pantalla) (Página 44)

Puede elegir el fondo que se mostrará en la pantalla de información y en las pantallas de reproducción de sonido.

También se puede vincular y seleccionar la pantalla de una unidad de navegación.

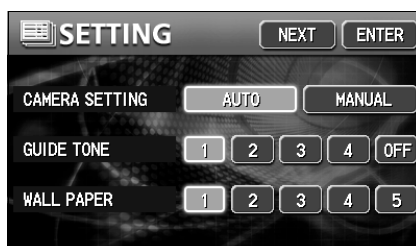

- Ajuste del fondo de la pantalla de información y de las pantallas de reproducción de sonido

Sintonizador de radio para recibir distintas emisoras

● Sintonizador AM/FM (Página 50)

Permite la recepción de emisoras de radio AM/FM analógicas.

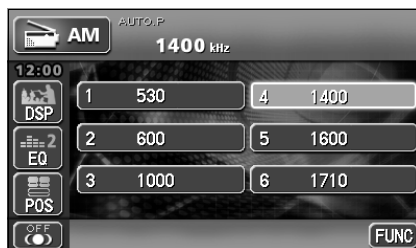

- Pantalla de control de la radio en AM

● Sintonizador equipado con el sistema HD Radio (norma IBOC) (Página 56)

Permite recibir emisoras emitidas con el sistema HD Radio (Radio de alta definición).

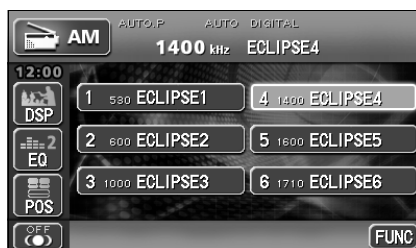

- Pantalla de control del sistema HD Radio (norma IBOC) en la banda AM

Prestaciones

• Sintonizador equipado con el satélite SIRIUS (Página 59)

SIRIUS es un servicio de emisión por satélite que ofrece música, noticias, deportes y otras programaciones con calidad de sonido igual a la de un CD. Se puede disponer de este servicio previo pago de una suscripción.

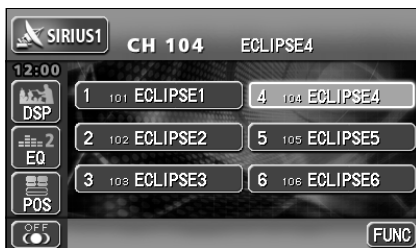

● Pantalla de control del satélite SIRIUS

Extras del sistema

• Cambiador de CD (Página 78)

El cambiador de CD permite reproducir ininterrumpidamente varios discos. Esto es especialmente útil en recorridos largos.

Es fácil buscar y reproducir una canción de uno de los varios discos cargados en el cambiador.



• iPod (Página 82)

Se puede emplear el iPod® con la unidad mediante un adaptador de interfaz de iPod (IPC-106) conectado a ésta última. De esta forma, se podrá visualizar en la pantalla de la unidad principal información relevante contenida en el iPod así como escuchar las canciones en él almacenadas.

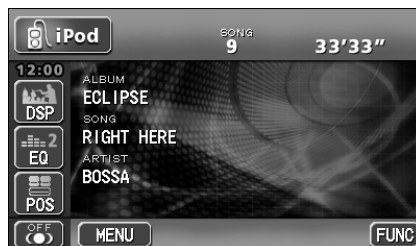

• Sintonizador de TV (Página 116)

Podrá ver la televisión si se conecta un sintonizador de TV opcional.



- **VTR (Página 114)**

Si se conecta un aparato de vídeo, podrá visualizar cintas de vídeo.

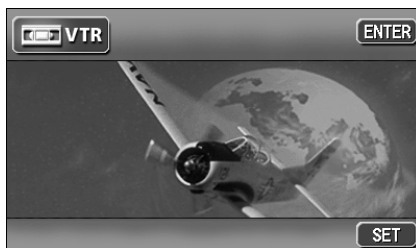

TEL MUTE

Al conectar un adaptador de móvil manos libre con la función TEL-MUTE el sonido se corta automáticamente cuando se recibe una llamada entrante. Tenga en cuenta que listín telefónico por voz no se desactiva. (Para servirse de la función de silenciamiento del sonido para una llamada saliente, consulte el manual de funcionamiento del dispositivo manos libres para telefonía móvil.)

Mando de volante (Página 136)

Puede seleccionar el canal de radio así como utilizar los lectores de CD, MP3 y DVD con los mandos del volante. (Esta función sólo está disponible en vehículos que disponen de un mando de volante.)

Pasos previos antes del uso de la unidad principal



Precaución

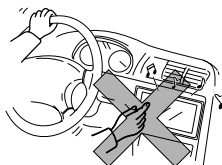

- Preste gran atención y tenga mucho cuidado a la hora de accionar los mandos de sonido mientras conduce. En caso contrario, podría provocar un accidente. Asimismo, el volumen debe ajustarse de modo que pueda escuchar correctamente los sonidos procedentes del exterior del vehículo.

El uso incorrecto de esta unidad puede provocar un accidente de tráfico.

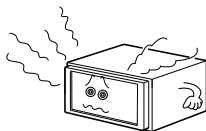

- No continúe utilizando el sistema en ningún caso si está funcionando incorrectamente. Apague el dispositivo inmediatamente si aparecen humos, ruidos anómalos u olores.

Apague inmediatamente el sonido en tales circunstancias.

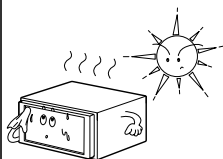

- Preste atención a la temperatura del interior del vehículo. La temperatura en el interior del mismo puede aumentar cuando hace calor. Espere a que baje la temperatura del interior del vehículo antes de utilizar el equipo, ya que, podrían dañar el equipo.

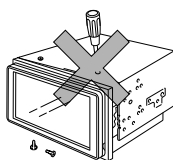

- No desmonte ni modifique la unidad principal. La unidad principal posee una estructura diseñada con precisión, por ello, acuda al establecimiento donde la adquirió en caso de rendimiento insatisfactorio.



Precaución

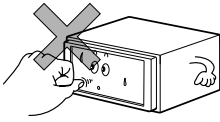

- No fuerce el monitor ya que podrían dañar el equipo.

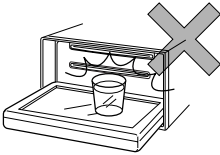

- No coloque copas, latas, etc encima del monitor. Tampoco deje el monitor inclinado hacia abajo cuando no lo use ya que podrían dañar el equipo.

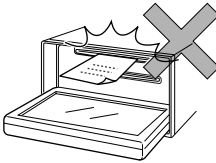

- Inserte exclusivamente discos en la ranura, ya que, en caso contrario, podrían dañar el equipo.

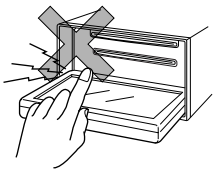

- Tenga cuidado de no dejar los dedos ni ningún objeto detrás del monitor cuando éste se repliega en su posición. En caso contrario, podrían producirse daños personales o materiales.

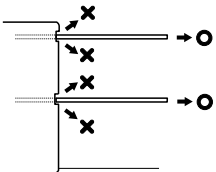

- Cuando retire un disco, sáquelo horizontalmente. No lo fuerce hacia arriba ni hacia abajo durante la extracción. Una extracción incorrecta del disco podría provocar rayas en la superficie del mismo, ruidos en el dispositivo u otros daños.

Pasos previos antes del uso de la unidad principal

Acerca de los discos



- Se puede generar humedad en el interior de la unidad principal cuando hace frío o llueve (del mismo modo que se empañan las lunas del coche). (Es la condensación.) Cuando esto sucede, el sonido puede saltar y la reproducción detenerse. Ventile y deshumidifique el vehículo durante un periodo breve de tiempo antes de hacer funcionar el equipo.
- Cuando el equipo esté funcionando incorrectamente, éste se apagará automáticamente para proteger sus componentes. En el supuesto de que, tras seguir los mensajes en pantalla, el reproductor no funcionase, acuda al establecimiento donde compró el aparato, ya que la unidad puede estar dañada.
- El sonido puede saltar si el vehículo experimenta movimientos violentos cuando circula por firmes irregulares.

Acerca de los discos reproducibles

- Se puede reproducir cualquier disco de sonido o DVD que lleve una de las marcas que se indican a continuación. Cuando utilice discos DVD-R/RW (DVD-Grabable/Regrabable) y DVD+R/RW (DVD+Grabable/Regrabable), tenga en cuenta que sólo se podrán reproducir aquéllos que se hayan grabado en modo vídeo. No se podrán reproducir los discos cuyo contenido se haya grabado en el modo grabación de vídeo (VR).



- Se pueden reproducir los discos compatibles con Dolby Digital que lleven la indicación mencionada a continuación.



"Manufactured under license from Dolby Laboratories, Inc.", "Dolby" y el símbolo de las dos D, son marcas registradas de Dolby Laboratories.

- Puede ocurrir que sea imposible reproducir un disco CD-R (CD-Grabable) o CD-RW (CD-Regrabable) en la unidad principal debido a las circunstancias en las que se llevó a cabo la grabación, características especiales del disco, rayas, suciedad o deterioro provocado por una larga permanencia en el interior del vehículo. Además, no se podrá reproducir en la unidad principal ningún disco CD-R o CD-RW grabado en formato CD-R, CD-RW o UDF que no haya sido finalizado.
- Puede ocurrir que sea imposible reproducir un disco DVD-R/RW (DVD-Grabable/Regrabable) o DVD+R/RW (DVD+Grabable/Regrabable) en la unidad debido a las circunstancias en las que se llevó a cabo la grabación, características especiales del disco, ralladuras, suciedad o deterioro provocado por una prolongada permanencia en el interior del vehículo. No se podrán reproducir los discos DVD-R/RW o DVD+R/RW que no hayan sido finalizados. Algunos discos grabados con un ordenador personal no podrán reproducirse; esto dependerá de la configuración de la aplicación utilizada y del entorno.
- La función CD-TEXT sólo puede utilizarse con los CDs compatibles con CD-TEXT disponibles en el mercado. Si se utiliza esta función con discos CD-R o CD-RW, puede que los caracteres no aparezcan de la forma debida.
- No utilice discos que tengan porciones transparentes o translúcidas dentro del área de grabación, ni tampoco discos C-thru, dado que pueden quedarse atascados al intentar expulsarlos o su reproducción puede ser deficiente.



Acerca del manejo de los discos

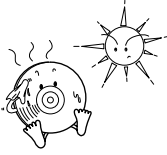

- Guarde los discos en sus carcasas y alejados de la luz directa del sol. Los discos se pueden doblar y quedar inservibles.

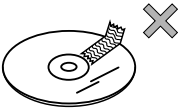

- No pegue cintas de papel sobre ninguno de los lados del disco, ya que podría dañarlo.



- No utilice discos rotos o muy doblados, ya que podrían dañar el equipo.



- Durante el manejo del disco, no toque el lado grabado. (Es el lado con reflejos irisados.) Podría ensuciarlo y ocasionar al mismo tiempo saltos en la reproducción del sonido.



- Utilizar un disco sucio puede provocar rayas en la superficie del mismo y ocasionar saltos en la reproducción del sonido. Use limpiadores de CD que puede comprar en tiendas. Pase suavemente un paño desde el centro hacia el borde.

Acerca de los discos nuevos

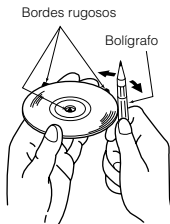

- Puede observar que algunos discos nuevos tienen una superficie rugosa alrededor del agujero central o en los bordes exteriores. Retire los bordes rugosos con un bolígrafo u otro dispositivo adecuado. Los residuos procedentes de los bordes rugosos pueden pegarse a la superficie grabada y afectar a la reproducción.

Pasos previos antes del uso de la unidad principal



Acerca de los discos alquilados

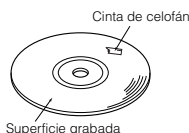

- No utilice CDs con cintas de celofán pegadas, discos de alquiler con restos de pegamento de etiquetas, ni discos con residuos de adhesivos despegados. El uso de estos discos puede impedir que el reproductor se abra o cierre correctamente y originar otros daños.

Acerca de los discos con formas especiales

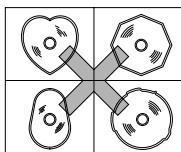

- No se pueden reproducir CDs con formas especiales, como los que parecen corazones o son octogonales. No intente reproducirlos, ni siquiera con un adaptador, ya que podrían dañar el reproductor.
- No utilice los limpiadores de lentes disponibles en tiendas, dado que pueden dañar la cabeza de lectura del reproductor.

Acerca de los accesorios para discos

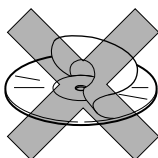

- No utilice accesorios (estabilizadores, juntas protectoras, limpiadores de lentes, etc.) que se venden para "mejorar las prestaciones del sonido" o "proteger los CDs". Estos accesorios provocan modificaciones en el grosor o las dimensiones externas del CD, lo que puede crear problemas en el reproductor.

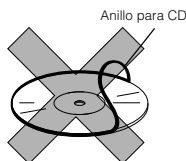

- NO acople ningún protector en forma de anillo (ni ningún otro accesorio) a sus discos. Estos protectores se pueden comprar en tiendas y la publicidad dice que protegen el disco y que mejoran la calidad del sonido (que tienen efecto antivibraciones), pero en realidad son más perjudiciales que beneficiosos. Los problemas más habituales son los relacionados con la inserción y la extracción del disco, así como que no se puedan reproducir debido a que el anillo protector se haya soltado del disco compacto.

Acerca de la TV



- Si se corta la conexión con la batería debido al cambio de ésta, a la sustitución de fusibles, etc., todas las presintonías se borrarán.
- Puede resultar difícil mantener una recepción óptima de la TV debido a las variaciones en la potencia de la señal o a interferencias de otros objetos. A continuación se indican las causas principales de interferencias.
- Las imágenes o el sonido podrán interrumpirse cuando se encuentre en las inmediaciones de cables ferroviarios, cables de alta tensión, señales de tráfico, señales de neón, etc..
 - La recepción puede verse negativamente afectada debido a señales, edificios y montañas.
 - Las imágenes o el sonido podrán interrumpirse cuando se encuentre en las inmediaciones de emisoras de radio o de antenas de radioaficionados.
 - La recepción de la señal se volverá extremadamente débil cuando conduzca a través de un túnel.
 - La recepción de la señal se debilitará cuando viaje a una gran distancia de la emisora de radio.
 - En algunas zonas, las imágenes o el sonido se detendrán cuando se encuentre en las inmediaciones de la TV o de torres de radio. Esto se debe a la influencia de ondas electromagnéticas fuera de la banda de recepción.

Acerca del panel LCD



- La pantalla LCD se puede visualizar en blanco o negro dependiendo del ángulo desde el que se vea.
- La pantalla no se podrá ver correctamente cuando una luz externa, como los rayos del sol, incide directamente en la pantalla.

Modo de encendido

Se puede utilizar el aparato cuando el contacto del vehículo está en la posición ACC o en encendido.

- La unidad principal admite la utilización de un mando a distancia. El mando a distancia opcional se vende por separado. Puede adquirirlo en su tienda habitual. En la página 140 se indican las instrucciones de funcionamiento del mando a distancia.

Cambiar de modo

Cambio del modo mediante los botones físicos ubicados en el panel

1 Pulse **MENU**.

2 Toque **SOURCE** en la pantalla MAIN MENU.

- Aparecerá la pantalla AUDIO MENU.

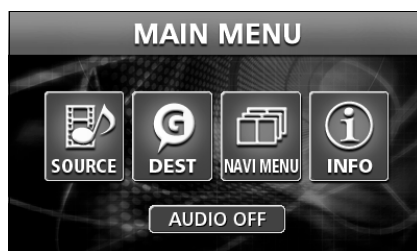

3 Toque **FM**.

- Los diversos modos de sonido se pueden seleccionar tocando las teclas táctiles correspondientes.
- Cuando la pantalla de navegación está activa antes de presionar **MENU**, el modo seleccionado aparecerá en la pantalla sobre el fondo.

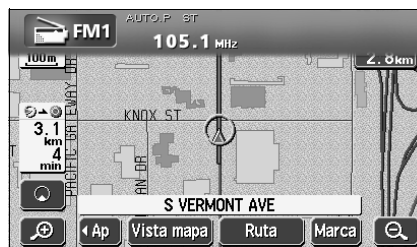

- Visualización en pantalla

Cambio del modo mediante las teclas táctiles

- 1 Toque la tecla táctil SOURCE MENU.

Tecla táctil SOURCE MENU



- 2 Pulse la tecla táctil de la fuente que desea accionar.

- Se visualiza la pantalla de funcionamiento de la fuente seleccionada.
- Al tocar , se regresará a la pantalla previa.

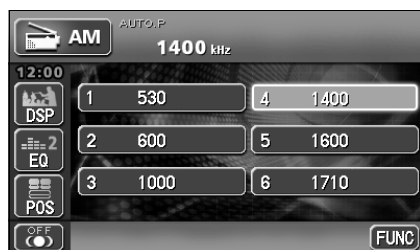

Visualizar la pantalla de control

- 1 Presione el botón **AV**.

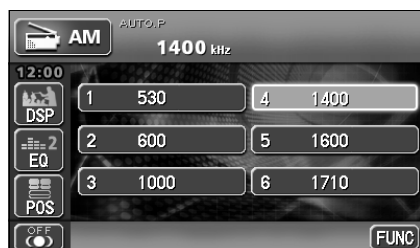

Pantalla de control de cada modo

A continuación se muestran las pantallas de control de cada modo.

- Pantalla de control de la radio en AM

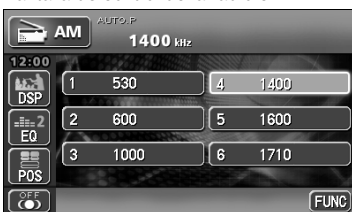

- Pantalla de control de la radio en FM

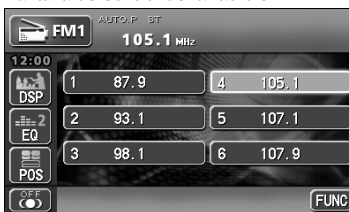

- Pantalla de control del sistema de HD Radio (norma IBOC) (opcional)

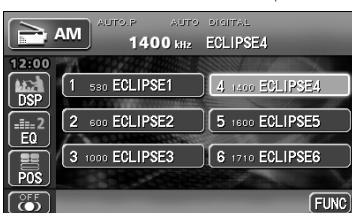

- Pantalla de control del satélite SIRIUS (opcional)

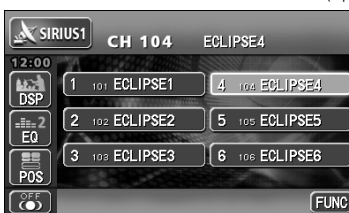

- Pantalla de control del reproductor de CD

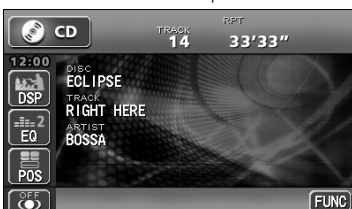

- Pantalla de control del reproductor de MP3/WMA



- Pantalla de control del reproductor de DVD



- Pantalla de control del cambiador de CD (opcional)



- Pantalla de control del aparato de vídeo (opcional)

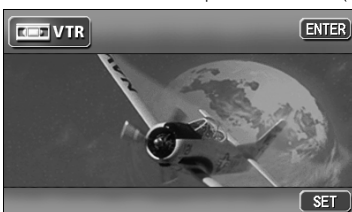

- Pantalla de control del iPod (opcional)



- Pantalla de control de la TV (opcional)



La pantalla de control del reproductor de DVD o del aparato de vídeo/TV se apaga automáticamente cuando no se actúe sobre ella durante más de 6 segundos.

Ajustar el volumen

Ajustar el volumen principal

1 Presione el botón VOLUME.

Si presiona **+**, el volumen aumentará.

Si presiona **-**, el volumen disminuirá.

- Cada vez que presione el botón el volumen cambiará de dos en dos. Una vez llegue a 50 o más, el volumen cambiará de uno en uno. Si mantiene presionado el botón, el volumen cambiará continuamente.

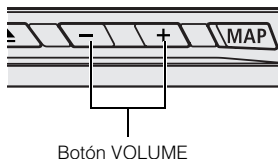

Ajustar la calidad de sonido

Para ajustar la calidad del sonido, toque las teclas DSP, EQ o POS mientras está activa la pantalla de control de uno de los modos. Los ajustes efectuados sobre cualquiera de los modos se guardarán y aplicarán a todos los modos.

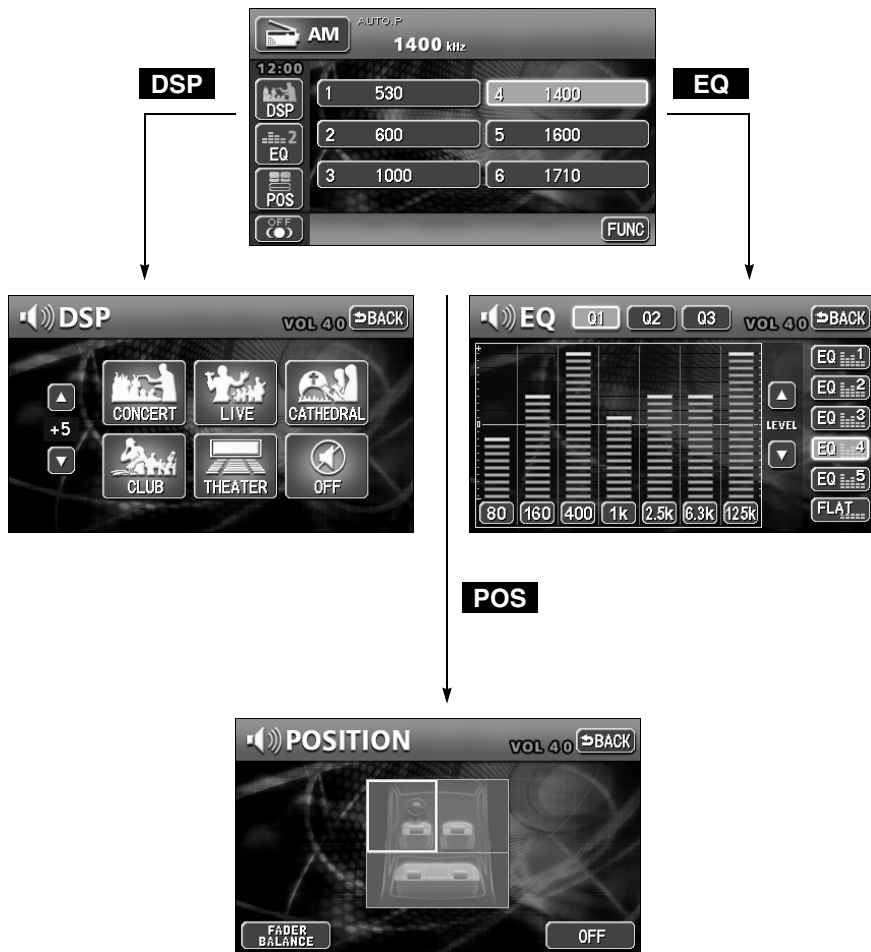

En el modo DVD, haga aparecer las teclas de ajuste de calidad de sonido tocando **NEXT** en los modos de funcionamiento, y luego **SET**. En el modo vídeo, visualícelas tocando **SET**.

Ajustar la calidad de sonido

Ajuste DSP (acústica)

La función DSP reproduce la sensación de diversos ambientes preajustados en fábrica añadiendo reverberación a la música.

Ajustar el modo DSP

1 Si toca la tecla táctil DSP, la pantalla de modo de acústica aparece de la forma indicada.

- Cuando termine de realizar los ajustes, toque **BACK**. Los ajustes del modo de acústica se guardarán y el sistema volverá a la pantalla de control anterior.



Tecla táctil	Ambiente DSP	Tecla táctil	Ambiente DSP
CONCERT	Sala de concierto	CLUB	Discoteca
LIVE	Interpretación en vivo	THEATER	Cine
CATHEDRAL	Iglesia con eco	OFF	DSP OFF

Ajustar DSP (acústica) y guardar los ajustes

El nivel de DSP (acústica) ajustado en fábrica para cada modo puede cambiarse al valor deseado y guardarse.

1 Toque las teclas **▲** o **▼** que se encuentran a la derecha de la pantalla para ajustar el modo de acústica.

- Existen cinco niveles de ajuste + y cinco -.

2 Toque la tecla correspondiente al modo de acústica que ha ajustado hasta oír un pitido.



Restablecer los niveles del modo DSP (acústica)

Se pueden reestablecer los valores predeterminados para el nivel DSP (acústica) que se está ajustando y guardando en ese momento.

1 Toque **OFF** hasta oír un pitido.

- Se restaurarán los valores por defecto para el nivel acústico (dicho valor por defecto es igual a "0").



Al ajustar el nivel del modo DSP (acústica) seleccionado, éste no se guardará para los demás modos.

Ajustar la calidad de sonido

Ajustar EQ (ecualizador)

Sirve para ajustar la calidad de sonido a las características preferidas según el género de música y la fuente de sonido.

Ajustar/memorizar la configuración del EQ

La calidad del sonido se puede ajustar según el tipo de música y seguidamente almacenar esta configuración. Este producto tiene un ecualizador paramétrico de 7 bandas que puede ajustar la frecuencia mediana, el nivel de frecuencia y la curva Q (ancho de banda).

1 Presione la frecuencia de cada banda para seleccionar la frecuencia (frecuencia mediana) que desee ajustar.

- Cada vez que se pulsa la tecla de cada banda, la frecuencia mediana se activará en el orden que se indica a continuación.

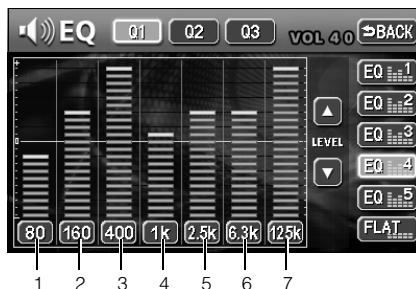

Banda	Frecuencia mediana (Hz)
1	63 → 80 → 100
2	125 → 160 → 200
3	250 → 315 → 400 → 500
4	630 → 800 → 1k → 1.25k
5	1.6k → 2k → 2.5k → 3.15k
6	4k → 5k → 6.3k → 8k
7	10k → 12.5k → 16k

2 Toque el nivel de frecuencia que desee.

- Para efectuar ajustes con gran precisión, toque ▲ o ▼.

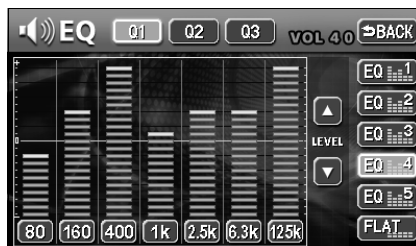

3 Toque **Q1**, **Q2** o **Q3** para seleccionar una curva Q.

- Las pautas de curva Q ajustan el ancho de banda de la frecuencia mediana como se indica a continuación:

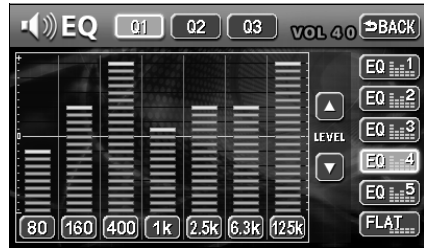

Tecla	Pauta de curva Q
Q1	Ancho
Q2	Normal
Q3	Estrecho

4 Repita los pasos desde **1** hasta **3** para cambiar el ajuste de cada banda.

- No es posible establecer para una misma frecuencia mediana más de un canal y a su vez para éste, más de una banda de frecuencia.

5 Toque la tecla que quiera usar para memorizar (desde **EQ1** hasta **EQ5**) hasta oír un pitido.

- Memorice los ajustes PEQ para ocasiones futuras.
- Toque **BACK** tras haber realizado los ajustes.

Los ajustes del modo PEQ se memorizarán y el sistema volverá a la pantalla de funcionamiento anterior.

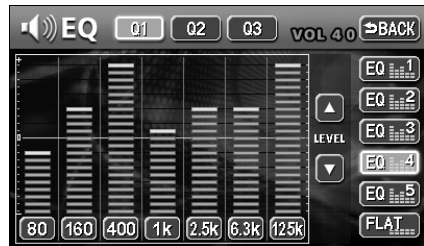

ATENCIÓN

- Si toca y mantiene pulsados **▲** o **▼** mientras realiza los ajustes con gran precisión, el nivel de frecuencia continuará ajustándose de manera automática hasta llegar al valor central (0).
- Toque **▲** o **▼** de nuevo para continuar con el ajuste.
- Toque **FLAT** para regresar al valor central (0).

Ajustar la calidad de sonido

Selección de un tipo de EQ desde la memoria

1 Toque una tecla entre **EQ1** y **EQ5**.

- Se recuperará el tipo previamente memorizado y almacenado en la memoria.
- Toque **BACK** tras haber realizado los ajustes. Los ajustes del modo PEQ se guardarán y el sistema volverá a la pantalla anterior de funcionamiento.

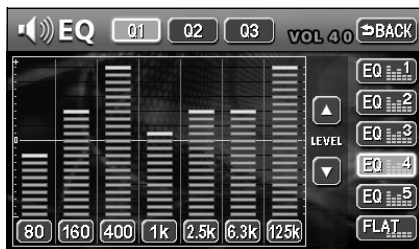

Restablecer las curvas EQ

El ecualizador guardado actualmente puede volver a los valores establecidos por defecto.

1 Toque **FLAT** hasta oír un pitido.

- La curva del ecualizador regresará a sus valores establecidos por defecto.

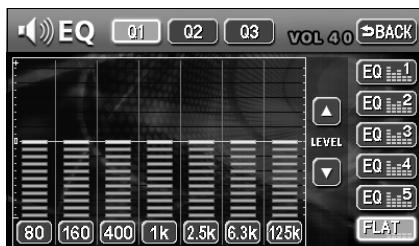

Ajustar la función POS (selector de posición)

Para obtener unos efectos acústicos óptimos, se puede ajustar la posición de estéreo en función de la posición y del número de pasajeros en el vehículo.

Además, es posible equilibrar el sonido para la posición seleccionada en las zonas delanteras, traseras, derechas e izquierdas.

1 Toque la imagen en la que aparece un asiento en la pantalla de ajuste POS para cambiar la posición.

- La posición seleccionada se pondrá naranja. Para cancelar la selección, vuelva a tocar el asiento. Se pueden establecer las cuatro posiciones indicadas en la tabla de abajo.
- Toque **OFF** para cancelar todos los ajustes.
- Cuando termine de realizar los ajustes, toque **BACK**. La posición se guardará y el sistema volverá a la pantalla de control anterior.

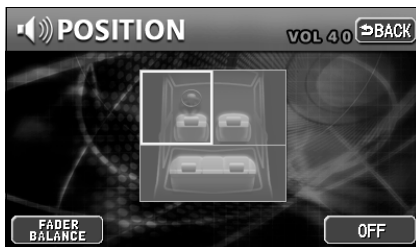

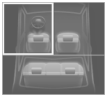
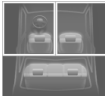
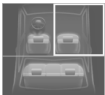
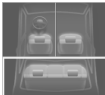
Tecla táctil	Función	Tecla táctil	Función
	Acústica optimizada para el asiento del conductor		Acústica optimizada para los dos asientos delanteros
	Acústica optimizada para el asiento del pasajero		Acústica optimizada para los asientos traseros



- Este ajuste no se puede establecer simultáneamente con el ajuste del balance (página siguiente) y la configuración Circle Surround II (página 43).
- Esta unidad principal está configurada para vehículos con el asiento del conductor a la izquierda.

Ajustar la calidad de sonido

Ajustar el balance

Se puede equilibrar el volumen entre las zonas delanteras, traseras, derechas e izquierdas.

- 1 Toque **FADER BALANCE** en la pantalla de ajuste de la posición (POSITION) para que aparezca la pantalla de ajuste del balance.

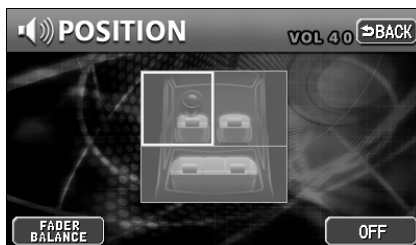

- 2 Toque la pantalla en el punto de balance deseado.

- Para ajustar con precisión, toque **▲**, **▼**, **◀**, **▶**.
- Toque **CENTER** para equilibrar el volumen en la posición central.
- Cuando termine de realizar los ajustes, toque **BACK**.

El ajuste de balance se guardará y el sistema volverá a la pantalla de control anterior.

- Para volver a configurar POS, toque **POS**.

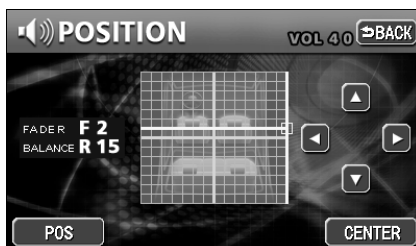
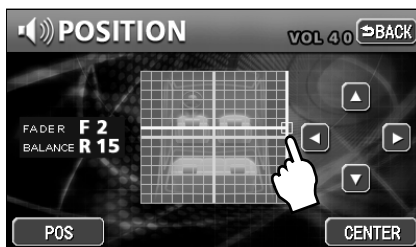

- No se puede establecer este parámetro a la vez que se ajusta la función POS (selector de posición) descrita en la página anterior.
- Mantenga pulsadas las teclas **▲**, **▼**, **◀** o **▶** a la vez que realiza los ajustes con precisión para ajustar los valores de manera continua. No obstante, el ajuste se parará cuando llegue al valor central. Para continuar ajustando debe volver a tocar **▲**, **▼**, **◀** o **▶**.

Ajustar el PITIDO

El pitido emitido cuando se toca un botón del panel o una tecla táctil se puede regular.

- 1 Pulse **MENU**.
- 2 Toque **INFO** en la pantalla MAIN MENU.
- 3 Toque **SETTING** en la pantalla INFORMATION.
- 4 Toque **1**, **2**, **3**, **4** u **OFF** de GUIDE TONE.
 - La tecla táctil presionada aumentará su brillo.
 - Toque **OFF** para cancelar, es decir, desactivar el pitido.
- 5 Toque **ENTER**.

Silencio

Se puede silenciar temporalmente el sistema.

- 1 Presione el botón **MUTE**.
 - Se extinguirá el volumen inmediatamente.
 - Pulse **MUTE** para volver al volumen anterior.
 - La pantalla VOLUME parpadea mientras está en modo silencio.

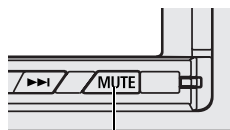

Botón MUTE



La función MUTE se cancelará si pulsa el botón **+** de VOLUME (si pulsa el botón **-** no tendrá ningún efecto).

Ajustar la calidad de sonido

Conectar el refuerzo de graves (Tru Bass)

Puede conectar el refuerzo de graves.

- Tenga en cuenta que la función Tru Bass sólo está ajustado cuando la efectividad del Circle Surround II (página 43) está configurada a Low o Hi.

- 1 Pulse **MENU**.
- 2 Toque **INFO** en la pantalla MAIN MENU.
- 3 Toque **SETTING** en la pantalla INFORMATION.
- 4 Toque **NEXT**.
- 5 Toque **ON** u **OFF** de Tru Bass.
- 6 Toque **ENTER**.



Ajustar la función LOUDNESS (sonoridad)

Se puede modular para corregir la falta de sonidos altos o bajos cuando se escucha el aparato a poco volumen.

- 1 Pulse **MENU**.
- 2 Toque **INFO** en la pantalla MAIN MENU.
- 3 Toque **SETTING** en la pantalla INFORMATION.
- 4 Toque **NEXT**.
- 5 Toque **ON** o **OFF** en LOUDNESS (sonoridad).

- La tecla táctil presionada aumentará su brillo.

- 6 Toque **ENTER**.

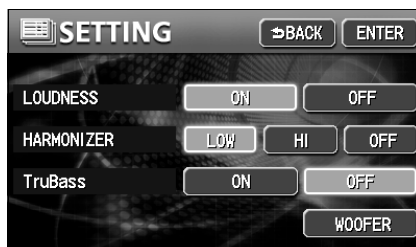

Ajustar el altavoz de bajos

Puede ajustar a su gusto el nivel de salida de sonido cuando se conecta un altavoz de bajos.

- 1 Pulse **MENU**.
- 2 Toque **INFO** en la pantalla MAIN MENU.
- 3 Toque **SETTING** en la pantalla INFORMATION.
- 4 Toque **NEXT**.
- 5 Toque **WOOFER** en la pantalla de ajuste.

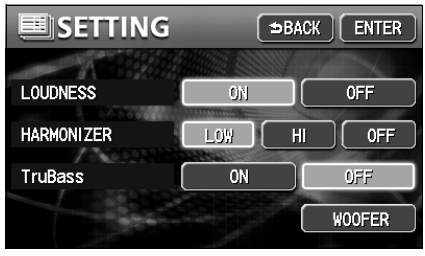

Ajustar la calidad de sonido

Ajustar la WOOFER OUTPUT (ALTAVOZ DE BAJOS)

La salida del altavoz de bajos puede configurarse a STEREO o MONO. Seleccione el método que concuerde con el método de salida del sistema de altavoz de bajos conectado.

1 Toque **STEREO** o **MONO** para WOOFER OUTPUT.

- Toque **BACK** tras haber realizado los ajustes.
La configuración de la emisión del altavoz de bajos se guardará y el sistema volverá a la pantalla anterior de funcionamiento.



Seleccionar el control de fase

La combinación del sonido entre los altavoces delantero y trasero y el altavoz de graves puede mejorarse seleccionando la fase.

Cambie a una fase que permita que se combinen los altavoces conservando la armonía.

1 Toque **NORMAL** o **REVERSE** para la función PHASE CONTROL.

- Toque **BACK** tras haber realizado los ajustes.
El control de fase se guardará y el sistema volverá a la pantalla anterior de funcionamiento.



Selección del nivel del altavoz de bajos

El nivel de salida del altavoz de bajos puede ajustarse con esta función.

1 Toque ▲ o ▼ para WOOFER LEVEL.

- ▲: aumenta el nivel.
- ▼: disminuye el nivel.

- Toque **BACK** tras haber realizado los ajustes.
El nivel del altavoz de bajos se guardará y el sistema volverá a la pantalla de control anterior.



Ajustar la función de cruce

Las frecuencias del filtro pasa alta de los altavoces delanteros (HPF) y traseros y del filtro pasa baja (LPF) del altavoz de bajos pueden ajustarse dentro de un intervalo de 63/80/100/125/160/200 Hz. (Esto es lo mismo que ajustar las frecuencias de corte de pasa alta y pasa baja.)

1 Toque **◀** o **▶** para seleccionar la frecuencia de corte.

2 Toque **6dB/oct**, **12dB/oct** o **PASS** para seleccionar la pendiente.

- Toque **BACK** tras haber realizado los ajustes.

La configuración de la función de cruce se guardará y el sistema volverá a la pantalla anterior de funcionamiento.



ATENCIÓN

Si no se ha conectado el altavoz de graves, ajuste la pendiente a "PASS". (Si la pendiente se ajusta a un valor distinto de PASS, los altavoces no emitirán la gama de frecuencias bajas.)

Ajustar la calidad de sonido

Ajustar el generador de armónicos

Es posible ajustar el nivel de refuerzo de la calidad del sonido a armónicos regenerados automáticamente como la reverberación, la profundidad y el tono perdido en la compresión, produciendo así un sonido mucho más claro.

1 Pulse **MENU**.

2 Toque **INFO** en la pantalla MAIN MENU.

3 Toque **SETTING** en la pantalla INFORMATION.

4 Toque **NEXT**.

5 Toque **LOW**, **HI** o **OFF** para la función HARMONIZER.

- **LOW**: Nivel bajo de corrección
- **HI**: Nivel alto de corrección
- **OFF**: Toque **ENTER**.

6 Toque **ENTER**.

- Se podrá llevar a cabo la selección cuando se inserte en la unidad el CD que contenga datos MP3/WMA.



Ajustar el Circle Surround II

El Circle Surround II reproduce los bajos profundos y la localización del sonido sin altavoz central y/o altavoz de bajos.

Esto también se aplica al sonido de la radio y la TV. Sin embargo, no es válido para la radio en AM.

1 Toque **OFF**, **LOW** o **HI** en la pantalla de control.

- Toque **SET** (en el modo TV y VTR) o toque **NEXT** y a continuación **SET** (en el modo DVD) para visualizar las teclas táctiles para el ajuste de la calidad de sonido.
- Cada vez que presione una tecla táctil, la disposición de pantalla cambiará en el orden que se indica a continuación.



- **LOW**: La capacidad de reproducción del sonido de los bajos profundos y de la localización del sonido es baja.
- **HI**: La capacidad de reproducción del sonido de los bajos profundos y de la localización del sonido es alta.
- **OFF**: Anula la función.

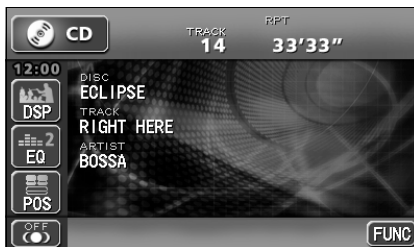

La configuración Circle Surround II no puede aplicarse al mismo tiempo que el DSP (página 30), el ajuste POS (selector de posición) (página 35) y que el ajuste del control de sonoridad LOUDNESS (página 38).

Configuración del fondo de pantalla

El fondo de las pantallas de sonido, información y navegación puede configurarse para que aparezca la imagen deseada.

Ajustar el fondo

Cambiar el fondo

- 1 Pulse **MENU**.
- 2 Toque **INFO** en la pantalla MAIN MENU.

- 3 Toque **SETTING** en la pantalla INFORMATION.

- 4 Toque **1**, **2**, **3**, **4** u **5** de WALL PAPER.

- La tecla táctil presionada aumentará su brillo y el fondo cambiará.

- 5 Toque **ENTER**.

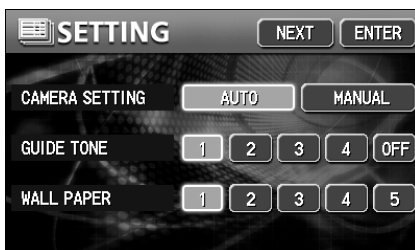

Ajuste del fondo de pantalla

Configuración de la pantalla de bienvenida

La imagen mostrada en la pantalla de bienvenida (aquella que se muestra cuando se enciende la unidad principal) puede cambiarse por su imagen preferida que haya almacenado en un CD-R/RW.

Cambio de imagen en la pantalla de bienvenida

1 Inserte un CD-R/RW que contenga su imagen favorita.

- La lectura de los datos de imagen llevará aproximadamente unos 30 segundos. No manipule la unidad principal o la llave de contacto mientras se efectúa la lectura de los datos.

2 Toque **Opening Image Change**.

3 Toque la imagen que desee que aparezca en la pantalla de bienvenida.

4 Toque **OK**.

- Asegúrese de retirar posteriormente el CD-R/RW que contiene los datos de imagen.

Información acerca de los datos de imagen utilizables

Tanto el formato del disco como los datos de imagen que pueden emplearse en la pantalla de bienvenida se indican en la siguiente tabla. Si su disco compacto o bien los datos que él contiene no cumplen con los requisitos especificados a continuación, los nombres de los archivos pueden no enumerarse o visualizarse correctamente.

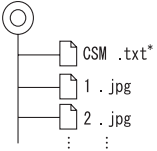
	CD-R/RW
Formato del disco compacto	ISO9660 (MODE1)
Tamaño del archivo	Inferior a 100 Kb
Nombres de archivos	ISO9660 NIVEL 2 (Hasta 31 bytes)
Extensión del archivo	.jpg (No compatible con JPEG2000)
Método de grabación	Exclusivamente sesión única
Tamaño de la imagen	416(An) x 240(Al) puntos (Máx.)
Archivo mostrado	Solamente aquellos archivos ubicados en el directorio raíz (directorio que se encuentra en la cima de la arborescencia). 

*Con el fin de almacenar los datos de imagen en un disco compacto CD-R/RW, cree un archivo de texto llamado "CSM.txt" (cualquier contenido/texto será correcto) y guárdelo junto con los datos de imagen.

- En el supuesto de que el tamaño de la imagen sea superior al indicado anteriormente, no podrá efectuarse una vista previa o una importación de la misma.
- En caso de que la imagen presente un tamaño inferior al indicador anteriormente, ésta no se visualizará en el centro de la pantalla.
- Sólo puede importarse un archivo de datos de imagen por cada vez.

Ajuste del fondo de pantalla

Se pueden efectuar ajustes de calidad de las imágenes que aparecen en las pantallas de control de sonido, de navegación, del DVD y del aparato de vídeo (opcional).

Visualización de la pantalla de ajuste de imagen

Se pueden ajustar parámetros como el contraste, el brillo, etc. para adecuarlos a las preferencias de visualización de un DVD o de la pantalla de control de sonido.

Para facilitar la visualización, la pantalla pasa de "pantalla diurna" a "pantalla nocturna" dependiendo de si las luces del vehículo están apagadas o encendidas (luces de estacionamiento, luces traseras o luces de la matrícula).

(Ajustes predeterminados)

- Cuando las luces del vehículo están encendidas: [La pantalla está en modo nocturno]
- Cuando las luces del vehículo están apagadas: [La pantalla está en modo diurno]

[Pantalla de control del sonido]

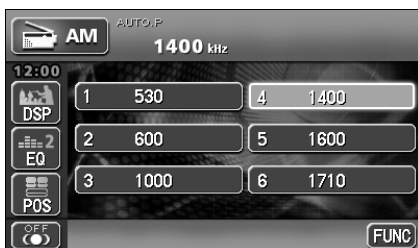

- Pantalla diurna [Las luces del vehículo están apagadas]

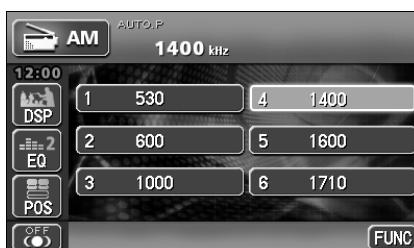

- Pantalla nocturna [Las luces del vehículo están encendidas]

[Pantalla DVD/VÍDEO]



- Pantalla diurna [Las luces del vehículo están apagadas]



- Pantalla nocturna [Las luces del vehículo están encendidas]

1 Mantenga pulsado **MENU** hasta oír un pitido mientras visualiza la pantalla de modo audio o la pantalla del DVD/del aparato de vídeo/del televisor.

2 Toque **ENTER** después de efectuar los ajustes.

- Si no se hace ningún ajuste durante 20 segundos o más, la pantalla de ajuste de la calidad de imagen se desactivará.

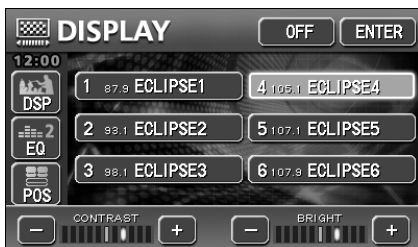

- Al ajustar la pantalla de control del sonido



- Al ajustar la pantalla del DVD o del aparato de vídeo/TV

Cambiar a pantalla diurna cuando las luces están encendidas

1 Se cambiará la pantalla diurna y la pantalla nocturna cada vez que el botón **DAY** se toca.



- Al ajustar la pantalla de control del sonido



- Al ajustar la pantalla del DVD o del aparato de vídeo/TV

Apagar la pantalla

1 Toque **OFF**.

- Pulse **AV** o **MAP** para regresar a la pantalla inicial.

Ajuste del fondo de pantalla

Ajustar la calidad de la imagen

La pantalla diurna y la pantalla nocturna pueden ajustarse independientemente (en las pantallas de control de sonido, de navegación, del DVD y del aparato de vídeo/TV).



- Al ajustar la pantalla de control de sonido o de navegación



- Al ajustar la pantalla del DVD o del aparato de vídeo/TV

■ CONTRASTE

- 1 Toque **+** para aumentar el contraste, o **-** para disminuirlo.

■ BRILLO

- 1 Toque **+** para que la pantalla sea más clara, o **-** para oscurecerla.

■ COLOR (sólo para las pantallas del DVD y del aparato de vídeo/TV)

- 1 Toque **+** para aumentar el color verde, **-** para aumentar el color rojo.

■ TINTA (sólo para las pantallas del DVD y del aparato de vídeo/TV)

- 1 Toque **+** para oscurecer la tinta, o **-** para aclararla.

Cambiar de modo de pantalla

- 1 Toque **WIDE** en la pantalla de control del reproductor de DVD, del aparato de vídeo o de la TV.

- 2 Toque **NORMAL**, **WIDE1**, **WIDE2** o **WIDE3**.

- De esta forma se selecciona el modo de anchura.



3 Toque **BACK**

- Regresará a las pantallas de control del DVD y del aparato de vídeo.



■ Modo NORMAL

La pantalla se establece con una relación vertical a horizontal de 3 a 4 (tamaño de pantalla normal de televisión) y con los bordes laterales negros.



■ Modo WIDE 1

La relación vertical a horizontal de 3 a 4 de la pantalla (tamaño de pantalla normal de televisión) se amplía uniformemente a la derecha y a la izquierda.

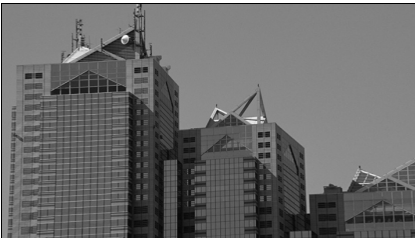

■ Modo WIDE 2

La relación vertical a horizontal de 3 a 4 (tamaño de pantalla normal de televisión) se amplía uniformemente a la derecha y a la izquierda (excepto la sección central de la pantalla).



■ Modo WIDE 3

La relación vertical a horizontal de 3 a 4 (tamaño de pantalla normal de televisión) se amplía uniformemente hacia arriba, hacia abajo, a la derecha y a la izquierda.



El uso de los modos de pantalla panorámica está limitado al disfrute personal del usuario. Se debe tener presente que la utilización de tecnologías tales como la compresión y la expansión con el objetivo de sacar un provecho comercial o realizar una presentación pública puede infringir los derechos de copyright protegidos por la legislación pertinente.

Manejo de la radio AM/FM

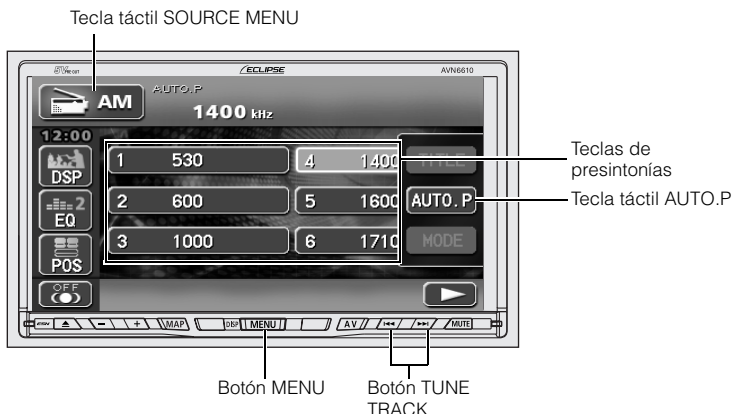

Escuchar la radio AM/FM

- 1 Pulse **MENU**.
- 2 Toque **SOURCE**.
- 3 Toque **AM** para recibir ondas de radio AM, o bien **FM** para recibir FM.



Cuando se conecta un sintonizador equipado con el sistema HD Radio (norma IBOC), la radio estándar (radio analógica) también se controla con el sintonizador de Radio HD. Tenga en cuenta que esto implica que la antena debe estar conectada al sintonizador de Radio HD.

Seleccionar emisoras de radio

Selección manual

1 Pulse  o .

- Cada vez que pulsa uno de los botones, la frecuencia se desplaza un paso hacia arriba o hacia abajo. (Cada paso de banda AM es de 10 kHz. Mientras que cada paso de banda FM supone 0.2 MHz.)

 : Aumenta la frecuencia

 : Disminuye la frecuencia

Selección automática

1 Mantenga pulsado  o  hasta oír un pitido.

- Se buscará automáticamente la emisora más cercana a la frecuencia que aparece en pantalla. La búsqueda se detendrá cuando se reciba la emisora. Vuelva a pulsar el botón para detener la búsqueda antes de que se detecte una emisora.

Selección utilizando las teclas de presintonía

1 Pulse el botón de presintonía que ya tenga una emisora almacenada.

- Consulte "Memorizar emisoras de radio" en la página 58 donde se detalla la forma de memorizar emisoras.



Si la señal de recepción de una emisora concreta es débil en la zona en la que usted se encuentra, puede que la selección automática no funcione.

Manejo de la radio AM/FM

Selección de bandas de radio

1 Toque **FUNC**.

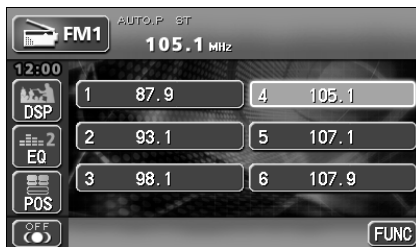

2 Toque **BAND**.

- Cada vez que presione la tecla, la banda de radio cambiará en el orden que se indica a continuación.

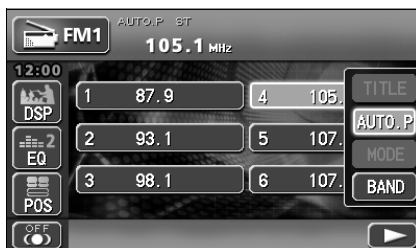

Memorizar emisoras de radio

Existen dos maneras de memorizar las emisoras de radio, manual y AUTO.P. Estos dos modos funcionan de manera independiente.

Memorización manual

Asegúrese de que no aparece "AUTO.P" en la parte superior de la pantalla.

- En el caso de que aparezca "AUTO.P", toque **AUTO.P** para cambiar la pantalla a manual.

1 Utilice la sintonización manual o automática para seleccionar la emisora que desea guardar.

2 Elija una de las teclas de presintonía y tóquela hasta oír un pitido.

- De este modo se queda memorizada la emisora (frecuencia). Si pulsa el botón de presintonía se sintonizará la emisora seleccionada.

Memorización con AUTO.P

1 Toque **FUNC**.

2 Toque **AUTO.P** hasta oír un pitido.

- La función AUTO.P se activará y el aparato empezará automáticamente a seleccionar emisoras. Se escuchará un pitido cuando concluya la selección automática de emisoras. Al tocar **AUTO.P** de nuevo, la pantalla cambiará para mostrar las emisoras grabadas anteriormente.

Cambiar las emisoras guardadas con AUTO.P

1 Utilice la sintonización manual o automática para seleccionar la emisora que desea guardar.

2 Elija una de las teclas de presintonía y tóquela hasta oír un pitido.

Manejo de la radio AM/FM

Acerca de AUTO.P

Dado que AUTO.P guarda temporalmente las emisoras en las teclas de presintonía, las emisoras guardadas manualmente permanecerán en la memoria aunque se utilice AUTO.P. Cuando guarde manualmente las emisoras que se utilizan con asiduidad, podrá recuperarlas incluso después de utilizar AUTO.P (como por ejemplo después de un viaje).

Toque **AUTO.P** mientras se está utilizando AUTO.P o después de utilizarlo para que las presintonías vuelvan al estado anterior al uso de AUTO.P. (Si efectúa esta operación, se borrarán las emisoras guardadas con AUTO.P.) El diagrama de flujo de conmutación de AUTO.P a manual es el siguiente.

Si el apartado BAND pasa a mostrar otra banda distinta, la estación memorizada con AUTO.P se elimina.

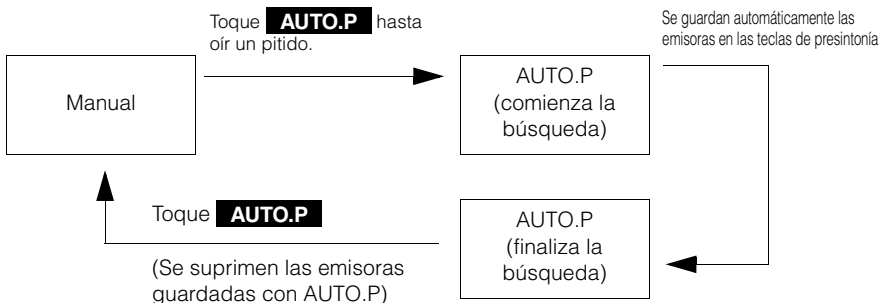

- Puede que AUTO.P no reciba emisoras automáticamente si las ondas de radio de los alrededores son muy débiles.
- Puede que una emisora que haya sido guardada con el botón de sintonización no coincida con otra guardada con AUTO.P, incluso aunque la señal se reciba desde la misma emisora.
- Debido a las condiciones de recepción de las ondas de radio, las emisoras guardadas pueden ser diferentes incluso aunque se accione el botón AUTO.P en el mismo lugar.
- Se guardan un máximo de seis emisoras que posean una buena recepción en orden creciente de frecuencias.
- Cuando el número de emisoras con una señal lo suficientemente fuerte como para ser detectadas es inferior a seis, no se memoriza nada en las teclas de presintonía restantes.
- Cuando, en el modo FM, el apartado BAND cambia a otra banda distinta de la vigente, la función AUTO.P se cancela temporalmente.

Apagar la radio

1 Pulse **MENU**.

2 Toque **AUDIO OFF**.

- Vuelva a pulsar **AUDIO OFF** en la pantalla MAIN MENU para encender la radio y volver a sintonizar la emisora (frecuencia) de radio que se estaba recibiendo antes de que se apagara la radio.

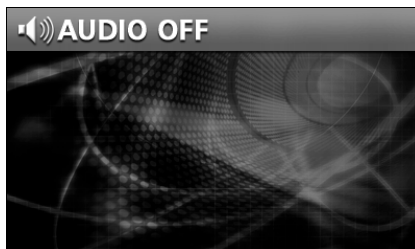

Manejo de la radio HD

Se pueden recibir emisiones de Radio HD (radio de alta definición) a condición de que se conecte un sintonizador opcional de Radio HD (radio de alta definición).

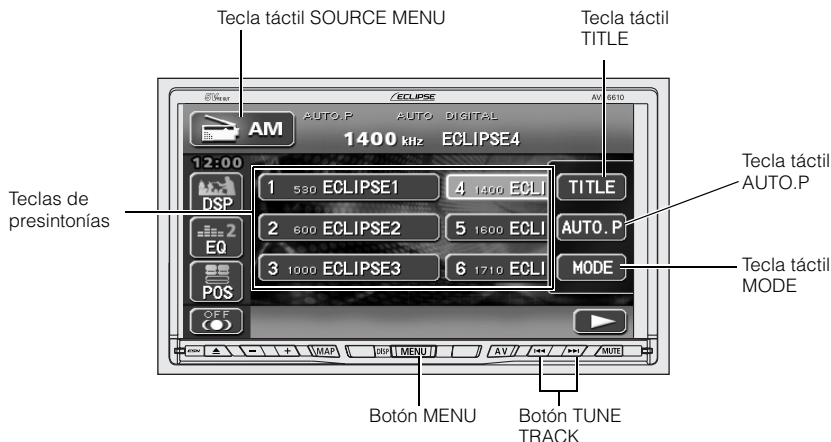

Escuchar la radio equipada con el sistema HD Radio (IBOC)

Cuando se reciben emisoras con el sistema HD Radio (radio de alta definición), la recepción de FM posee la misma calidad de sonido que la de un CD, y la recepción de AM la calidad de FM convencional.

Según el estado de la recepción, el sistema HD Radio también puede recibir emisoras analógicas, es decir, puede funcionar en lugares sin cobertura digital.

- 1 Pulse **MENU** .
- 2 Toque **SOURCE** .
- 3 Toque **AM** para recibir ondas de radio AM, o bien **FM** para recibir FM.
 - Cuando se conecta un sintonizador de Radio HD (IBOC) y se recibe un programa emitido digitalmente, aparece "DIGITAL" en pantalla.
 - Si se ha conectado a la unidad principal un sintonizador HD Radio (IBOC), puede hacerse uso del botón **TITLE** .



Puede pasar de una emisión analógica a una digital y viceversa tocando la tecla

MODE .

Seleccionar emisoras de radio

Selección manual

1 Pulse **▶▶** o **◀◀**.

- Cada vez que pulsa uno de los botones, la frecuencia se desplaza un paso hacia arriba o hacia abajo. (Cada paso de banda AM es de 10 kHz. Mientras que cada paso de banda FM supone 0.2 MHz.)

▶▶ : Aumenta la frecuencia

◀◀ : Disminuye la frecuencia

Selección automática

1 Mantenga pulsado **▶▶** o **◀◀** hasta oír un pitido.

- Se buscará automáticamente la emisora más cercana a la frecuencia que aparece en pantalla. La búsqueda se detendrá cuando se reciba la emisora. Vuelva a pulsar el botón para detener la búsqueda antes de que se detecte una emisora.

Selección utilizando las teclas de presintonía

1 Pulse el botón de presintonía que ya tenga una emisora almacenada.

- Consulte "Memorizar emisoras de radio" en la página 58 donde se detalla la forma de memorizar emisoras.



Si la señal de recepción de una emisora concreta es débil en la zona en la que usted se encuentra, puede que la selección automática no funcione.

Manejo de la radio HD

Memorizar emisoras de radio

Existen dos maneras de memorizar las emisoras de radio, manual y AUTO.P. Estos dos modos funcionan de manera independiente.

Memorización manual

Consulte "Manejo de la radio AM/FM" en la página 53.

Memorizar con AUTO.P

Consulte "Manejo de la radio AM/FM" en la página 53.

Cambiar las emisoras guardadas con AUTO.P

Consulte "Manejo de la radio AM/FM" en la página 53.

Visualizar información sobre la emisora actual

Al recibir emisoras con el sistema HD Radio (norma IBOC), puede aparecer en pantalla información sobre la emisión que se recibe actualmente, como por ejemplo: el nombre de la emisora de radio y del álbum, el título de la canción, el artista y el género musical.

1 Toque **FUNC**.

2 Toque **TITLE**.

- Toque **TITLE OFF** para volver a la pantalla de control.



Apagar la radio

1 Pulse **MENU**.

2 Toque **AUDIO OFF**.

- Vuelva a pulsar **AUDIO OFF** en la pantalla MAIN MENU para encender la radio y volver a sintonizar la emisora (frecuencia) de radio que se estaba recibiendo antes de que se apagara la radio.

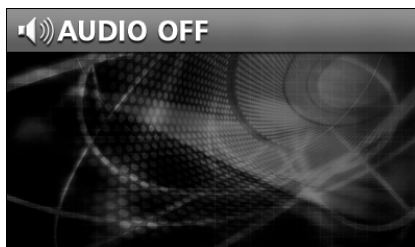

Manejo de la radio satélite SIRIUS

Pueden recibirse emisiones a través de la radio satélite SIRIUS si se conecta un sintonizador opcional para esta radio.

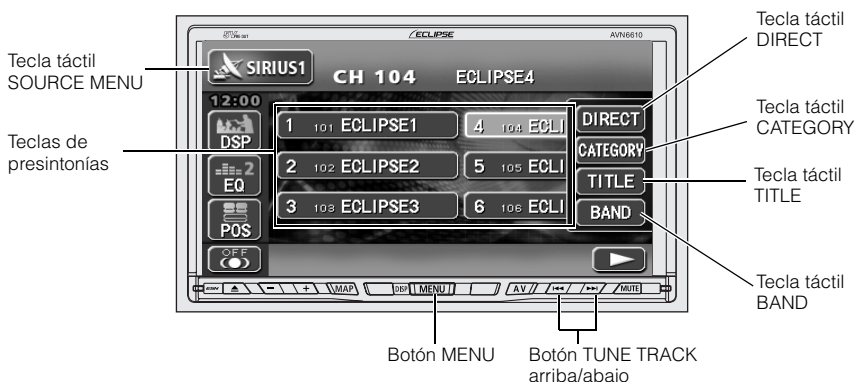

RADIO

Escuchar la radio por satélite SIRIUS

En la radio por satélite SIRIUS hay más de 100 canales disponibles de música, noticias y entretenimiento.

Puede seleccionar el canal que desee entre 27 categorías como POP y ROCK. O bien, puede escogerlo mediante una entrada directa.

Puede recibirse la radio satélite SIRIUS previa inscripción de pago.

1 Pulse **MENU**.

2 Toque **SOURCE**.

3 Toque **SIRIUS**.

Verificación del número de identificación del satélite SIRIUS

El número de identificación SIRIUS es un código numérico compuesto por 12 dígitos que se asigna en cada ocasión que se sintoniza la radio satélite SIRIUS.

1 Toque **Número** en la pantalla **INFORMATION**.

- Se visualiza un código numérico de 12 dígitos.

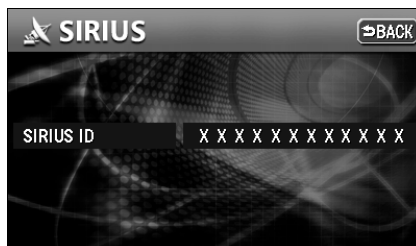

Manejo de la radio satélite SIRIUS

Cambiar de banda de SIRIUS

1 Toque **FUNC**.

2 Toque **BAND**.

- La banda cambia.
[SIRIUS 1] → [SIRIUS 2] → [SIRIUS 3] → [SIRIUS 4] ... → vuelve a [SIRIUS 1]

Seleccionar el canal que desea escuchar

Selección a partir de las categorías disponibles

1 Toque **FUNC**.

2 Toque **CATEGORY**.

3 Seleccione la categoría que desee.

- Toque ▲ o ▼ para cambiar las categorías.

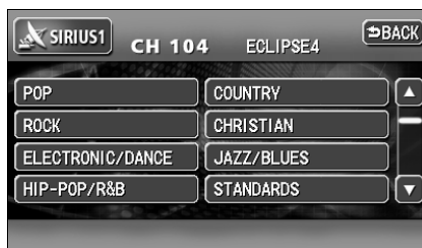

ATENCIÓN

Si no se puede obtener la categoría seleccionada, la tecla correspondiente aparece en blanco.

Selección de un canal mediante entrada directa

1 Toque **FUNC**.

2 Toque **DIRECT**.

3 Introduzca un canal.

4 Toque **ENTER**.

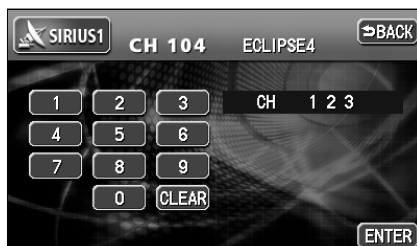

Visualizar información sobre la emisora actual

Cuando se reciben emisoras por el satélite SIRIUS, se puede ver en pantalla información relativa al tema que está siendo reproducido, como por ejemplo: el nombre del canal, el título del tema, el artista, etc.

1 Toque **FUNC**.

2 Toque **TITLE**.

- Toque **TITLE OFF** para volver a la pantalla de control.



Apagar el sintonizador equipado con un satélite SIRIUS

1 Pulse **MENU**.

2 Toque **AUDIO OFF**.

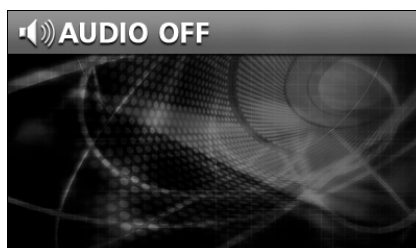

Funcionamiento del reproductor de CD



Escuchar un CD

La reproducción de un CD empieza automáticamente al introducirlo en su ranura.

1 Pulse **MENU** mientras introduce un CD.

2 Toque **SOURCE**.

3 Toque **CD**.

- La reproducción comenzará.

Seleccionar una canción

Puede seleccionar una canción que desee escuchar.

1 Pulse **▶▶** o **◀◀**.

- **▶▶** : para seleccionar la siguiente canción
- **◀◀** : para seleccionar la canción anterior

Vuelve al comienzo de la pista que se está reproduciendo en la actualidad. Al presionar de nuevo el botón con la flecha hacia abajo se reproducen continuamente las pistas anteriores.



- Se pueden visualizar los títulos y nombres de las canciones si éstos han sido grabados en el CD. En la pantalla se pueden mostrar hasta 32 caracteres.
- Sólo pueden aparecer en la pantalla CD-TEXT los caracteres grabados con el código ASCII.
- Si el disco grabado tiene títulos con muchos caracteres, éstos no podrán visualizarse en la pantalla CD-TEXT.

Avance y retroceso rápidos

Se puede avanzar o retroceder dentro de la canción que se está reproduciendo.

1 Mantenga pulsado  o  hasta oír un pitido.

-  : Avance rápido

-  : Retroceso

La unidad principal pasará a modo de avance rápido (retroceso) cuando se escuche el pitido, y continuará en este modo hasta que usted suelte el botón.

Buscar una canción

1 Toque **FUNC**.

2 Toque **SCAN**.

- La unidad principal reproducirá los 10 primeros segundos de cada canción. Toque **SCAN** de nuevo para continuar con la canción que se estuviera reproduciendo.

Repetir una canción

1 Toque **FUNC**.

2 Toque **RPT**.

- Toque **RPT** una vez para repetir la canción hasta que se cancele la función. Toque **RPT** otra vez para cancelar la repetición de la canción.

Funcionamiento del reproductor de CD

Reproducir las canciones en orden aleatorio

1 Toque **FUNC**.

2 Toque **RAND**.

- Toque **RAND** para reproducir las canciones en orden aleatorio hasta que se cancele la función. Toque **RAND** otra vez para cancelar la reproducción aleatoria de las canciones.
- La siguiente canción que se reproducirá se selecciona aleatoriamente cuando termina la actual, por lo tanto, una canción puede reproducirse dos veces consecutivamente mientras que otras no se reproducen ninguna.

Apagar el reproductor de CD

1 Pulse **MENU**.

2 Toque **AUDIO OFF**.

- Toque **AUDIO OFF** de nuevo en la pantalla MAIN MENU para retomar la reproducción.

MEMO

CD



Funcionamiento del reproductor de MP3/WMA

Por razones de seguridad, algunas funciones del dispositivo se deshabilitan cuando el vehículo está en movimiento.

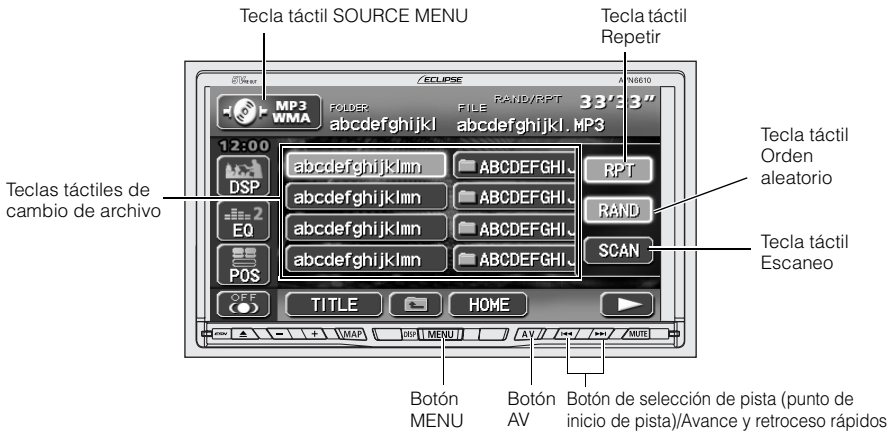

Para explicar los siguientes procedimientos de funcionamiento, se utiliza el ejemplo de estructura de archivos MP3/WMA que se indica a continuación.

Ejemplo de estructura de archivos MP3/WMA

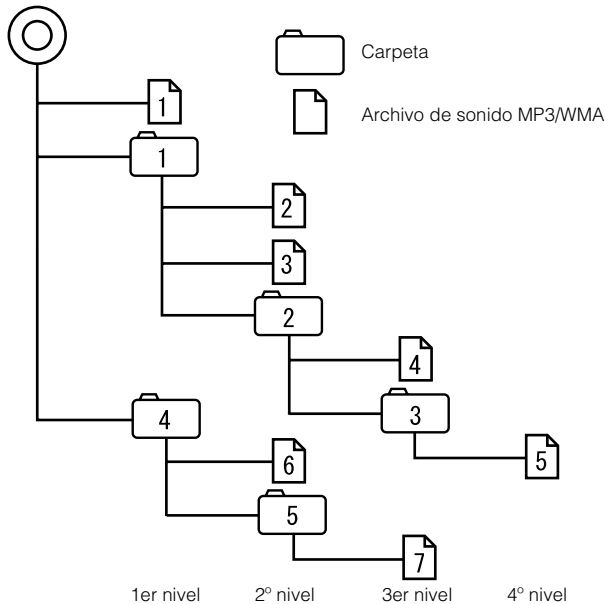







Reproducir un archivo MP3/WMA

La reproducción de un CD empieza automáticamente al introducirlo en su ranura.

1 Pulse **MENU** mientras introduce un disco.

2 Toque **SOURCE**.

3 Toque **MP3 WMA**.



- La reproducción comenzará.
- La pantalla de reproducción del CD aparecerá durante 2 segundos mientras el sistema comprueba si el CD introducido es de música o de MP3/WMA.
- Habitualmente las canciones se reproducen en el orden  →  →  →  → 
→  → .
- Cuando hay varios archivos MP3/WMA y carpetas en el mismo nivel, se reproducen en orden alfabético ascendente por nombres de carpeta y archivo.

Seleccionar un archivo de música

Se puede seleccionar cualquier archivo de música que se encuentre dentro de una carpeta.

Selección con los botones de cambio de archivo



1 Toque el archivo de música.

- El nombre del archivo seleccionado y el nombre de la carpeta aparecerán en la pantalla.
- Si hay más de 8 archivos de música en la misma carpeta, pulse  o  para ir pasando por los datos. (Esta función no está disponible cuando el vehículo está en movimiento.)

Selección con el botón TUNE/TRACK

Si existen varios archivos de música en la misma carpeta, se puede seleccionar el archivo siguiente o el anterior con la selección de pista (punto inicial de pista).

1 Pulse  o .

-  : para seleccionar el archivo de música siguiente
-  : para seleccionar el archivo de música anterior

Vuelve al comienzo de la pista que se está reproduciendo en la actualidad. Al presionar de nuevo el botón con la flecha hacia abajo se reproducen continuamente las pistas anteriores.

Funcionamiento del reproductor de MP3/WMA



Si en el mismo disco se mezclan datos sonoros y MP3/WMA, sólo se podrán reproducir los datos grabados en la primera sección.

Avance y retroceso rápidos

Se puede avanzar rápidamente o retroceder la canción que se está reproduciendo.

1 Mantenga pulsado o hasta oír un pitido.

- : Avance rápido
- : Retroceso

La unidad principal pasará a modo de avance rápido (retroceso) cuando se escuche el pitido, y continuará en este modo hasta que usted suelte el botón.

Cambio de la pantalla del nivel actual

El nivel de carpeta se puede cambiar y mostrar en pantalla.

1 Pulse .

- : aparece el nivel de carpeta inmediato superior.

Visualización en pantalla del nivel actual

Aparece en pantalla el archivo que se está reproduciendo en ese momento.

1 Toque **HOME**.

- **HOME** : aparece en pantalla el nivel del archivo que se está reproduciendo en ese momento.

Buscar un archivo de música

1 Toque **FUNC**.

2 Toque **SCAN**.

- El sistema reproducirá los 10 primeros segundos de todas las canciones que se encuentren dentro del mismo nivel de la carpeta que se está reproduciendo en ese momento. Toque **SCAN** de nuevo para continuar con la canción que se estuviera reproduciendo.



Consulte la página 66 en la que se muestra un ejemplo de la estructura de archivo MP3/WMA.

Cuando en la pantalla aparecen la carpeta y los archivos del segundo nivel (2), (3) y (2); como se está reproduciendo (4) del tercero, si pulsa **HOME** aparecerá la carpeta y los archivos del tercer nivel ((4) y (3)).

Repetir el mismo archivo de música

1 Toque **FUNC**.

2 Toque **RPT**.

- Se repetirá el archivo que se esté reproduciendo.
- Si establece RPT, la canción se repetirá hasta que se cancele la función. Toque **RPT** otra vez para cancelar la repetición de la canción.

Reproducir las canciones en orden aleatorio

1 Toque **FUNC**.

2 Toque **RAND**.

- Los archivos se seleccionarán aleatoriamente entre todos los del mismo nivel de la carpeta que se está reproduciendo en ese momento.
- **RAND** reproducirá las canciones en orden aleatorio hasta que se cancele la función. Al pulsar **RAND** otra vez para cancelar la reproducción aleatoria de las canciones.
- Toque **RPT** mientras la función Orden aleatorio está activa para repetir la canción que se está reproduciendo en ese momento. Toque **RPT** otra vez para volver a la reproducción aleatoria de canciones.
- La siguiente canción que se reproducirá se selecciona aleatoriamente cuando termina la actual, por lo tanto, una canción puede reproducirse dos veces consecutivamente mientras que otras no se reproducen ninguna.

Funcionamiento del reproductor de MP3/WMA

Acerca de la visualización de información del archivo

Se puede ver en pantalla información sobre los archivos (nombre del álbum y títulos de las canciones) así como los nombres de las carpetas grabados en el disco.

Visualización de nombres de archivos/carpetas

- 1 Presione el botón **AV** para que aparezca la pantalla de control.



Visualización de la información de archivos

- 1 Toque **TITLE**.

- El botón **TITLE** cambiará a **TITLE OFF** mientras se está mostrando la información del archivo.

Toque **TITLE OFF** para cambiar la pantalla a una tecla correspondiente a una carpeta o un archivo.



Apagar el reproductor de MP3/WMA

1 Pulse **MENU**.

2 Toque **AUDIO OFF**.

- Toque **AUDIO OFF** de nuevo en la pantalla MAIN MENU para retomar la reproducción.

Acercas de MP3/WMA

MP3 (MPEG-1 Audio Layer III) es un formato estándar de tecnología de compresión de sonido. Al usar archivos MP3, un archivo se puede comprimir hasta la décima parte del tamaño original.

WMA (Windows Media™ Audio) es el formato audio comprimido desarrollado por Microsoft. Puede comprimir archivos a un tamaño inferior al del MP3.

No todos los estándares de MP3/WMA ni todos los medios y formatos grabados se pueden usar en este dispositivo. Tenga presentes los siguientes puntos cuando grabe archivos MP3/WMA.

Estándares de archivos MP3 reproducibles

- Estándares compatibles : MPEG-1 Audio Layer III
- Frecuencias de muestreo compatibles : 16, 22.05, 24, 32, 44.1, 48 (kHz)
- Velocidad del flujo de datos compatible con esta unidad: de 8 a 320 (kbps)
 - * Admite VBR (velocidad de bit variable).
 - * No admite formatos libres.
 - * Las tasas de bits varían para MPEG-1 y MPEG-2.
- Modos de canal admitidos : estéreo, joint stereo, dual, monoaural

Funcionamiento del reproductor de MP3/WMA

Estándares de archivos WMA reproducibles

- Estándares compatibles : WMA Ver. 7, 8, 9
- Frecuencias de muestreo compatibles : 44.1, 48 (kHz)
- Velocidades binarias compatibles : de 48 a 192 (kbps)
 - * VBR es compatible (de 48 a 192 kbps)
 - * La compresión reversible (compresión sin pérdida) no es compatible

Frecuencias de muestreo reproducibles y velocidades binarias compatibles

		Frecuencias de muestreo	
		48 k	44.1k
		2 (ch)	2 (ch)
Velocidades binarias (Bps)	192 k	○	○
	160 k	○	○
	128 k	○	○
	96 k	×	○
	80 k	-	○
	64 k	×	○
	48 k	×	○
	VBR	○	○
	192 k máx	192 k máx	

○ : Reproducible

× : No reproducible

- : Sin combinación

Etiquetas ID3/EtiquetasWMA

Los archivos en formato MP3 y WMA poseen una "etiqueta ID3 o WMA" que permite introducir información textual con el fin de memorizar detalles como el título del tema y el nombre del artista.

Este equipo es compatible con las etiquetas ID3v.1.0 e ID3v.1.1. Utilice sólo el código ASCII para grabar las etiquetas, dado que este equipo sólo admite este tipo de código. Si graba caracteres que no están incluidos en el código ASCII aparecerán caracteres distorsionados.

Este equipo es compatible con la etiqueta WMA (v1.20.02). Como la etiqueta WMA tan sólo es compatible con Unicode, introduzca la información en caracteres de esta estandarización.

Formato del medio de grabación

Entre los elementos capaces de reproducir archivos MP3/WMA se incluyen los discos CD-ROM, CD-R y CD-RW.

Si se comparan con los CD-ROM que habitualmente se utilizan como discos de música, los discos CD-R y CD-RW son frágiles a altas temperaturas y humedades, por lo que es posible que no se pueda reproducir alguna parte de los mismos. Las huellas digitales o las rayas pueden impedir que se reproduzca el disco o que éste salte durante la reproducción.

Algunas partes de los CD-R y CD-RW pueden deteriorarse si éstos se dejan en el interior de un vehículo durante largos periodos de tiempo.

También se recomienda guardar los discos CD-R y CD-RW en una carcasa opaca dado que son vulnerables a los rayos ultravioleta.

Funcionamiento del reproductor de MP3/WMA

Formato de los discos

El formato del disco que se utilizará debe ser el siguiente:

- Formato del disco compacto : CD-ROM (MODO 1),
CD-ROM XA (MODE2 Forma1)
- Formato del archivo : ISO9660 Nivel 1 o Nivel 2
sistema ROMEO y sistema JOLIET

No se garantiza la reproducción correcta de los archivos MP3/WMA grabados con un formato distinto del anteriormente mencionado. Igualmente, puede ocurrir que los nombres de archivo y de carpeta de estos archivos no puedan visualizarse adecuadamente.

Tenga en cuenta además las siguientes restricciones.

- Número máximo de capas : 8 capas
- Número máximo de caracteres para los nombres de archivos y carpetas:
30 caracteres para MP3 (incluyendo la delimitación "." + 3 caracteres para la extensión del archivo)
15 caracteres para WMA (incluyendo la delimitación "." + 3 caracteres para la extensión del archivo)
- Caracteres permitidos en los nombres de archivo y de carpeta :
De la A a la Z, del 0 al 9, _ (guión bajo)
- Número máximo de archivos en un único disco : 512
- Número máximo de carpetas en un solo disco : 255

Ejemplo de configuración de un CD compatible con el formato MP3/WMA

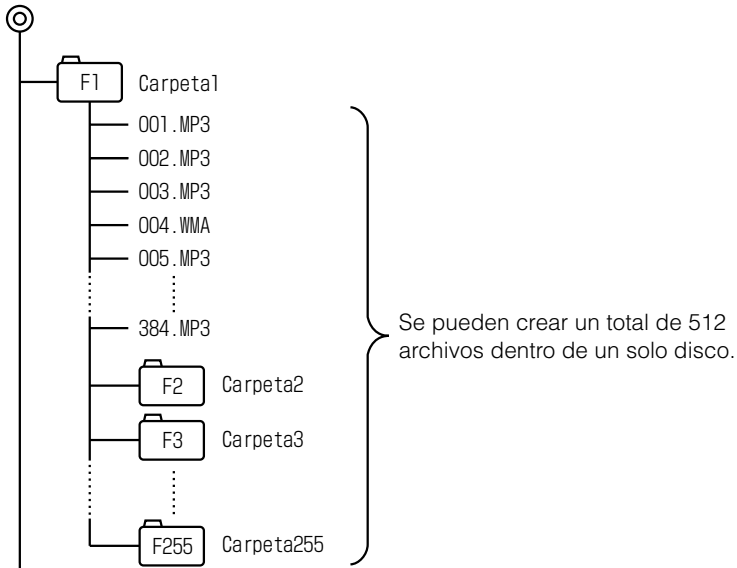

- Se puede grabar un total de 255 carpetas dentro de un único disco.

Funcionamiento del reproductor de MP3/WMA

Nombres de archivos

Sólo se pueden reconocer y reproducir como archivos MP3/WMA los archivos cuya extensión sea ".mp3/.wma". A la hora de guardar los archivos, asegúrese de que posean la extensión ".mp3/.wma".

Utilice letras inglesas mayúsculas de ancho medio para escribir "MP3" o "WMA" en la extensión.

Sesiones múltiples

Se pueden reproducir archivos MP3/WMA grabados en CD-R/RW con sesión múltiple. No obstante, cuando grabe el disco con "Track at once", finalice el disco con cierre de sesión o protección contra escritura.

Reproducir archivos MP3/WMA

Cuando se introduce en la unidad principal un disco que contiene archivos MP3/WMA, el sistema comprobará en primer lugar todos los archivos del disco. Esta verificación tardará un cierto tiempo si el número de archivos y carpetas es considerable.

La música que estaba reproduciéndose continuará haciéndolo mientras el sistema comprueba el disco.

Le recomendamos que evite establecer carpetas innecesarias así como grabar archivos que no tengan la extensión MP3/WMA, con el fin de acelerar la comprobación.

Asimismo, le recomendamos que grabe todos los datos en una sola sesión, dado que los discos con sesiones múltiples tardan más tiempo en leerse debido a la adquisición de información de control del CD.

Pantalla de tiempo de reproducción de archivos MP3/WMA

Puede que el tiempo de reproducción mostrado no sea correcto, dadas las condiciones de escritura del archivo MP3/WMA.

* Es posible que el tiempo de reproducción sea incorrecto cuando se utiliza la aceleración y frenado VBR.

Orden de visualización de los nombres de las carpetas y archivos MP3/WMA

Los nombres de las carpetas y archivos MP3/WMA que pertenecen al mismo nivel se muestran en el orden siguiente.

1. Primero se indican los archivos MP3/WMA, en orden alfabético y numérico creciente.
2. Después se muestran las carpetas, en orden alfabético y numérico creciente.



Si un archivo que no es MP3/WMA tiene dicha extensión ".mp3/.wma", la unidad principal lo intentará reproducir como si fuera un archivo MP3/WMA, originando ruidos con un volumen elevado que pueden dañar los altavoces. Evite que archivos que no sean MP3/WMA tengan la extensión ".mp3/.wma".

Crear y reproducir archivos MP3/WMA

Los archivos MP3/WMA creados a partir de emisoras de radio, discos, grabaciones de sonido, de vídeo y actuaciones en directo, no pueden utilizarse con otros fines distintos al del disfrute personal, si no se tiene la debida autorización del propietario del copyright, tal como establece la legislación pertinente.

Descargar archivos desde sitios de música MP3/WMA en Internet

Existen muchos tipos de sitios que distribuyen archivos MP3/WMA en Internet. Por ejemplo, sitios de compra en línea "de pago por descarga", sitios de escucha "pruébelo antes de comprar" y sitios de descarga libre. Siga las reglas de cada sitio (por ejemplo las cuotas a pagar) y descargue los archivos según las instrucciones del sitio.

Conversión de música de CD a archivos MP3/WMA

Disponga un ordenador con un software de codificación MP3/WMA de los disponibles en el mercado (software de conversión). (Algunos programas de codificación en Internet son gratuitos.) Los archivos en formato MP3/WMA se pueden generar insertando el CD de música en la unidad de CD-ROM del ordenador y siguiendo los procedimientos del software de codificación MP3/WMA para comprimir las canciones del CD de música. Un CD de música de 12 cm (que posee un máximo de 74 minutos de grabaciones o 650MB de datos) puede comprimirse a 65MB (aproximadamente la décima parte del original).

Grabar un CD-R/CD-RW

Los archivos MP3/WMA pueden grabarse en un CD-R/RW con la unidad CD-R/RW del ordenador. Configure el software de grabación de modo que el formato sea ISO9660 level 1 o bien level 2 (sin incluir el formato de extensión).

Seleccione CD-ROM (modo 1) o CD-ROM XA (modo 2) para el formateo del disco.

Al reproducir el CD-R/RW

Inserte un disco CD-R/RW con archivos MP3/WMA. El sistema determinará automáticamente si se trata de un CD de música o de un CD-R/RW con archivos MP3/WMA. Seguidamente comenzará a reproducir el disco. El sistema también puede reproducir un CD grabado en un CD-R/RW. No obstante, algunos tipos de discos no son compatibles por lo que no pueden reproducirse.



- Se recomienda una tasa de bits fija de 128 kbps y una frecuencia de muestreo de 44,1 kHz para que la calidad de sonido de la reproducción sea estable.
- Según las características del disco, algunos CD-R y CD-RW no se podrán leer.
- Dado que existen muchos tipos de software de codificación MP3/WMA disponibles, incluidos programas comerciales y gratuitos, puede que la calidad de sonido sea baja o que aparezcan ruidos al inicio de la reproducción, también puede ocurrir que algunas grabaciones no se reproduzcan debido a las condiciones del codificador y del formato de archivos.
- El sistema puede tardar algún tiempo en reconocer un disco, e incluso no reproducirlo, cuando se incorporan archivos que no son MP3/WMA.

Funcionamiento del cambiador de CD

Se puede conectar un cambiador de CD opcional.

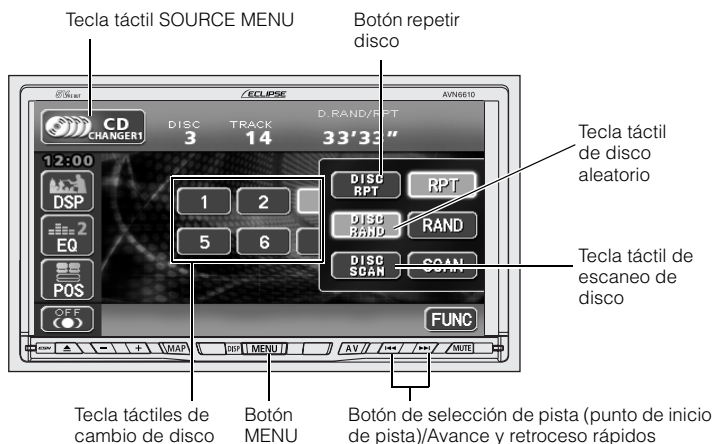

Escuchar un CD

- 1 Pulse **MENU** .
- 2 Toque **SOURCE** .
- 3 Si sólo hay un cambiador de CD conectado, pulse **CDCHANGER1** . Cuando conecte dos cambiadores de CD, pulse **CDCHANGER1** o **CDCHANGER2** .

Seleccionar una canción

Consulte el apartado "Funcionamiento del reproductor de CD " (Página 62).

Avance y retroceso rápidos

Consulte el apartado "Funcionamiento del reproductor de CD " (Página 63).

Seleccionar un CD

Se puede seleccionar un CD entre todos los discos de un cambiador.

- 1 Pulse uno de los botones de cambio de disco.
 - El número del CD seleccionado cambiará de color.

Buscar una canción o un CD entre todos los CDs del cambiador

Buscar una canción

Consulte el apartado "Funcionamiento del reproductor de CD " (Página 63).

Buscar una CD

1 Toque **FUNC**.

2 Toque **DISC SCAN**.

- El sistema reproducirá los 10 primeros segundos de la primera canción de cada CD que haya en el cambiador. Toque **DISC SCAN** de nuevo para continuar con la canción que se estuviera reproduciendo.



- En el sistema aparecerá la cantidad de teclas de cambio de disco correspondiente con el número de CDs que haya en el cambiador de CDs y sólo se podrán seleccionar los número que tengan un CD cargado.
- No se puede realizar ninguna actuación si no hay discos cargados en el cambiador de CDs.
- Si se conectan dos cambiadores de CDs, puede pasar del cambiador de CDs opcional al cambiador de CD con **CDCHANGER1** / **CDCHANGER2**.

Repetir una canción o un CD

Repetir la canción actual

Consulte el apartado "Funcionamiento del reproductor de CD " (Página 63).

Repetir el CD actual

1 Toque **FUNC**.

2 Toque **DISC RPT**.

- Si pulsa **DISC RPT**, el CD se repetirá hasta que se cancele la función. Al pulsar **DISC RPT** otra vez para cancelar la repetición del CD.

Funcionamiento del cambiador de CD

Reproducción de las canciones en orden aleatorio

Reproducción de las canciones del CD actual en orden aleatorio

Consulte el apartado "Funcionamiento del reproductor de CD " (Página 64).

Reproducción de las canciones de todos los CDs en orden aleatorio

1 Toque **FUNC** .

2 Toque **DISC RAND** .

- Toque **DISC RAND** para reproducir las canciones en orden aleatorio hasta que se cancele la función. Toque **DISC RAND** otra vez para cancelar la reproducción aleatoria de las canciones.
- La siguiente canción que se reproducirá se selecciona aleatoriamente cuando termina la actual, por lo tanto, una canción puede reproducirse dos veces consecutivamente mientras que otras no se reproducen ninguna.

Apagar el reproductor de CD

1 Pulse **MENU** .

2 Toque **AUDIO OFF** .

- Toque **AUDIO OFF** de nuevo en la pantalla MAIN MENU para retomar la reproducción.

MEMO



Funcionamiento del iPod

Si conecta un adaptador opcional de interfaz del iPod (IPC 106), será posible manejar el iPod® con este equipo principal.

- iPod debe utilizarse únicamente para realizar copias legales y autorizadas por su propietario. De lo contrario, usted está cometiendo un delito contra la propiedad intelectual.
- iPod es una marca comercial de Apple Computer, Inc., registrada en los EE.UU. al igual que en otros países.

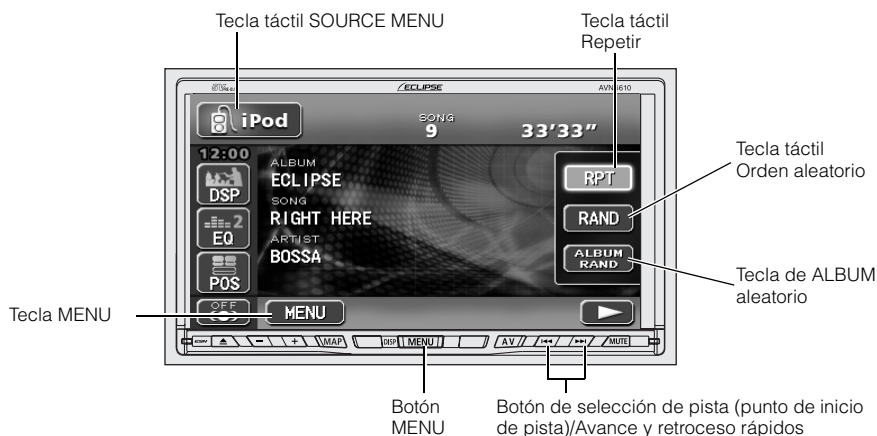

- Para obtener mayor información acerca del iPod, consulte su Manual del usuario.
- Con respecto a los detalles específicos acerca de la conexión y funcionamiento del iPod, consulte el Manual de instrucciones del adaptador opcional de interfaz del iPod (IPC-106).
- En este manual, se da por sentado que el iPod ya ha sido conectado a la unidad principal por medio de un adaptador de interfaz del iPod (IPC-106).

Escuchar archivos almacenados en el iPod

1 Pulse **MENU**.

2 Toque **SOURCE**.



3 Toque **iPod**.

- La reproducción comenzará.

Seleccionar una canción

Puede seleccionar una canción que desee escuchar.



1 Pulse  u .

-  : para seleccionar la siguiente canción
-  : para seleccionar la canción anterior
Vuelve al comienzo de la pista que se está reproduciendo en la actualidad. Al presionar de nuevo el botón con la flecha hacia abajo se reproducen continuamente las pistas anteriores.

Avance y retroceso rápidos

Se puede avanzar o retroceder dentro de la canción que se está reproduciendo.

1 Mantenga pulsado  o  hasta oír un pitido.

-  : avance rápido
-  : retroceso

La unidad principal pasará a modo de avance rápido (retroceso) cuando se escuche el pitido, y continuará en este modo hasta que usted deje de presionar el botón.

Funcionamiento del iPod

Buscar una canción con diversos criterios

Puede seleccionar la canción que desee escuchar desde ALBUM, ARTIST, PLAYLIST, GENRE o SONG.

Visualización de la pantalla de modo de búsqueda

1 Toque la tecla **MENU** varias veces hasta que aparezca en el monitor la pantalla de modo de búsqueda (menú principal) tal y como se muestra a continuación.

2 En la pantalla de modo de búsqueda, toque **PLAYLIST**, **ARTIST**, **ALBUM**, **GENRE** o **SONG** para seleccionar la canción que desea escuchar.

- Si durante 10 segundos no se realiza ninguna operación en la pantalla de modo de búsqueda, volverá a la pantalla de reproducción.

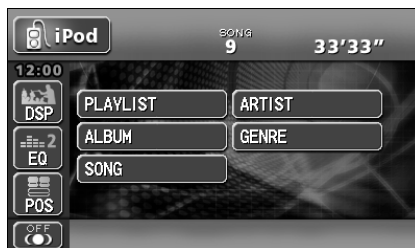

Pantalla modo de búsqueda (menú principal)



Acerca de la visualización de texto

Para la visualización de texto se pueden usar caracteres alfanuméricos y símbolos. A pesar de que en el iPod puedan aparecer caracteres distintos a los anteriormente citados, éstos no podrán visualizarse en este equipo.

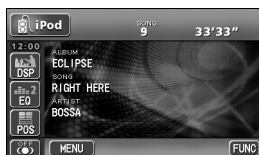

Pantalla de modo de reproducción



Pantalla de modo de búsqueda

Selección de una canción en GENRE (su género musical favorito)

1 Toque **GENRE** en la pantalla de modo de búsqueda.

- Aparecerán todos los nombres de género de música almacenados en el iPod conectado a este equipo.

2 Toque el tipo de GENRE en el cual desee efectuar la búsqueda de la canción que va a escuchar.

- Aparecerán los nombres de los ARTIST (intérpretes) almacenados en GENRE.

3 Toque en ARTIST el nombre del cantante en el cual desee efectuar la búsqueda de la canción que va a escuchar.

- Si toca ARTIST brevemente aparecerán los nombres de los álbumes en la categoría ALBUM almacenados en el cantante seleccionado.
- Si toca **ARTIST** durante varios segundos, se iniciará la reproducción de la primera pista almacenada en el apartado del intérprete seleccionado.

4 Toque en ALBUM el título del álbum en el cual desee efectuar la búsqueda de la canción que va a escuchar.

- Si toca ALBUM brevemente aparecerán los nombres de las canciones almacenadas en el ALBUM seleccionado.
- Si toca **ALBUM** durante varios segundos, se iniciará la reproducción de la primera pista almacenada en el apartado del álbum seleccionado.

5 Toque el título de la canción que desee escuchar.

- Se reproducirá la canción seleccionada.

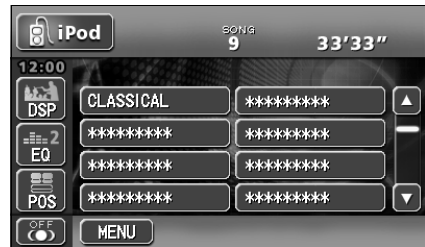

Funcionamiento del iPod

Selección de una canción en ARTIST (su cantante favorito)

1 Toque **ARTIST** en la pantalla de modo de búsqueda.

- Se visualizarán en ARTIST los nombres de todos los cantantes almacenados.

2 Toque en ARTIST el nombre del cantante en el cual desee efectuar la búsqueda de la canción que va a escuchar.

- Si lo toca brevemente aparecerán en el apartado ALBUM los nombres de los álbumes almacenados en el cantante seleccionado.
- Si toca **ARTIST** durante varios segundos, se iniciará la reproducción de la primera pista almacenada en el apartado del intérprete seleccionado.

3 Toque en ALBUM el título del álbum en el cual desee efectuar la búsqueda de la canción que va a escuchar.

- Si lo toca brevemente aparecerán los nombres de las canciones almacenadas en el ALBUM seleccionado.
- Si toca **ALBUM** durante varios segundos, se iniciará la reproducción de la primera pista almacenada en el apartado del álbum seleccionado.

4 Toque el título de aquella canción que desee escuchar.

- Se reproducirá la canción seleccionada.

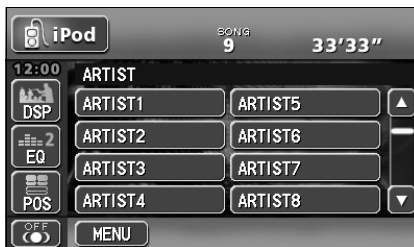

Selección de una canción en ALBUM (su álbum favorito)

1 Toque **ALBUM** en la pantalla de modo de búsqueda.

- Si lo toca brevemente aparecerán en ALBUM los nombres de los álbumes almacenados.

2 Toque en ALBUM el título del álbum en el cual desee efectuar la búsqueda de la canción que va a escuchar.

- Si lo toca brevemente aparecerán los nombres de las canciones almacenadas en el ALBUM seleccionado.
- Si toca **ALBUM** durante varios segundos, se iniciará la reproducción de la primera pista almacenada en el apartado del álbum seleccionado.

3 Toque el título de aquella canción que desee escuchar.

- Se reproducirá la canción seleccionada.

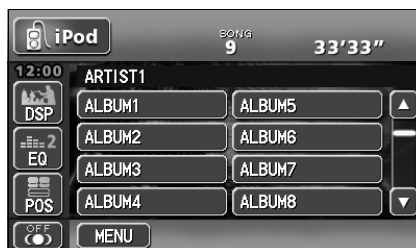

Funcionamiento del iPod

Selección de su canción favorita desde la lista de títulos de canciones

1 Toque **SONG** en la pantalla de modo de búsqueda.

- Si lo toca brevemente aparecerán los nombres de las canciones almacenadas.

2 Toque el título de aquella canción que desee escuchar.

- Se reproducirá la canción seleccionada.

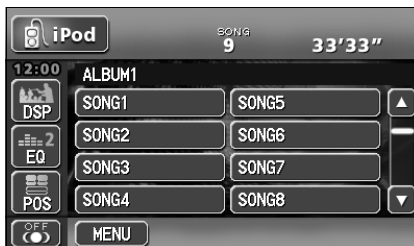

Selección de una canción en PLAYLIST (su lista de canciones favoritas)

1 Toque **PLAYLIST** en la pantalla de modo de búsqueda.

- Si lo toca brevemente aparecerán en PLAYLIST los nombres de las listas de canciones almacenadas.
- Si lo toca durante varios segundos aparecerán todas las canciones de cada PLAYLIST.

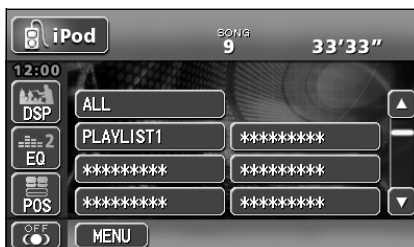

2 Toque el título de la lista de canciones (PLAY LIST) que desee escuchar.

- Se reproducirá la PLAYLIST seleccionada.
- Si toca **ALL SONGS** aparecerán todas las canciones de todos los álbumes contenidos en el apartado ALBUM.



Acerca de la función REPEAT/RANDOM

- REPEAT, RANDOM y ALBUM RANDOM corresponden respectivamente a las funciones "Song REPEAT", "Shuffle" y "ALBUM shuffle" del iPod.
- Si toca **FUNC** aparecerán las teclas **RPT**, **RAND** y **ALBUM RAND**.

MEMO



Antes de usar el reproductor de DVD

Este equipo puede reproducir imágenes de alta calidad, así como sonido digital igualmente de gran calidad procedente de vídeos DVD. También es posible cambiar los diferentes idiomas grabados en el DVD (doblaje, subtítulos, etc.). Asimismo, se puede seleccionar el ángulo preferido en vídeos cuyas escenas hayan sido grabadas desde diversos ángulos.

Características del DVD

Acerca de múltiples idiomas

Algunos DVDs tienen los diálogos grabados en diferentes idiomas. El idioma se puede cambiar durante la reproducción, del mismo modo que se hace con las cadenas de televisión plurilingües.



An airplane was flying
in the night sky...

Acerca de varios ángulos

Algunos DVDs poseen escenas grabadas desde diversos ángulos (varios ángulos). Durante la reproducción puede cambiar el ángulo según su gusto.

* Dependiendo del disco, puede resultar imposible la visión de múltiples ángulos.

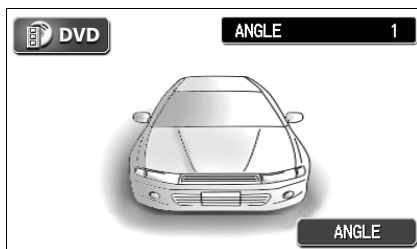
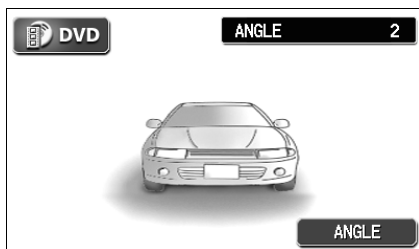

El ángulo de la imagen cambia.



Precaución

Este equipo dispone de la tecnología de protección del copyright utilizada según patentes de EEUU y demás derechos de propiedad intelectual de Macrovision Corporation y otras organizaciones. El uso de esta tecnología de protección del copyright requiere la aprobación de Macrovision Corporation. Esta tecnología no debe utilizarse para propósitos audiovisuales diferentes del uso doméstico general sin la aprobación especial de Macrovision Corporation. Está prohibida la modificación y la ingeniería inversa de esta tecnología.

Acerca de los subtítulos



En algunos DVDs se graban subtítulos en diferentes idiomas. Lo subtítulos se pueden cambiar durante la reproducción. También se puede reproducir el vídeo sin mostrar ningún subtítulo.



Acerca de los discos

Acerca de los discos reproducibles

Este equipo funciona con el sistema NTSC de televisión en color; en consecuencia, utilice discos en los que aparezcan las siglas "NTSC" en la superficie del disco o en su carcasa. Este equipo no puede reproducir discos que utilicen otros sistemas distintos a NTSC (como PAL o SECAN).

Tipos de discos reproducibles y sus marcas	Tamaño/Superficie de reproducción	Tiempo máximo de reproducción
	12 cm/una sola cara 1 capas 2 capas	Con uso de MPEG 2 133 min. 242 min.
	12 cm/doble cara 1 capas 2 capas	266 min. 484 min.

Antes de usar el reproductor de DVD

Acerca de los códigos de región de los discos reproducibles







Algunos DVDs muestran un  ("Código regional"). El símbolo (un número) muestra la región geográfica donde el disco se puede reproducir. No se podrán reproducir en este equipo discos cuya marca no contenga "1" o "ALL". Incluso aunque el disco se reproduzca, aparecerá en la pantalla el mensaje "Cannot play this disc" (no se puede reproducir este disco). Observe también que algunos discos pueden estar sometidos a restricciones regionales, lo que se traduce en que el equipo no los reproducirá, incluso aunque contengan o muestren un código regional.

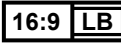

El funcionamiento de la reproducción está determinado por las intenciones del creador del software/DVD. Puede que algunas funciones no estén disponibles durante el funcionamiento del equipo puesto que éste reproduce el disco compacto según las especificaciones de contenido establecidas por el creador del software. Asegúrese de consultar el material explicativo suministrado con el disco que se desea reproducir.

Acerca de los símbolos presentes en los discos

Los siguientes iconos están presentes en el DVD o en su carcasa.

Icono	Significado
	Muestra el número de pistas de voz.
	Muestra el número de idiomas con subtítulos.
	Muestra el número de ángulos filmados.
 	Muestra el índice de aspecto disponible (relación entre la parte horizontal y la vertical de la pantalla del televisor). <ul style="list-style-type: none"> "16:9" es pantalla ancha, "4:3" es la pantalla estándar.
 	Muestra el código regional de la reproducción. <ul style="list-style-type: none"> "ALL" indica todo el mundo. Si aparece un número quiere decir que se trata de un código regional específico. "1" es el número de región para América del Norte.

Acerca de la estructura de los DVDs

Los vídeos y canciones grabados en un DVD se dividen en varios segmentos.

Los segmentos grandes se llaman "títulos". Cada título tiene asociado un número ("número de título"). Los títulos se dividen a su vez en segmentos pequeños denominados "capítulos", y a cada capítulo se le asigna un número ("número de capítulo").

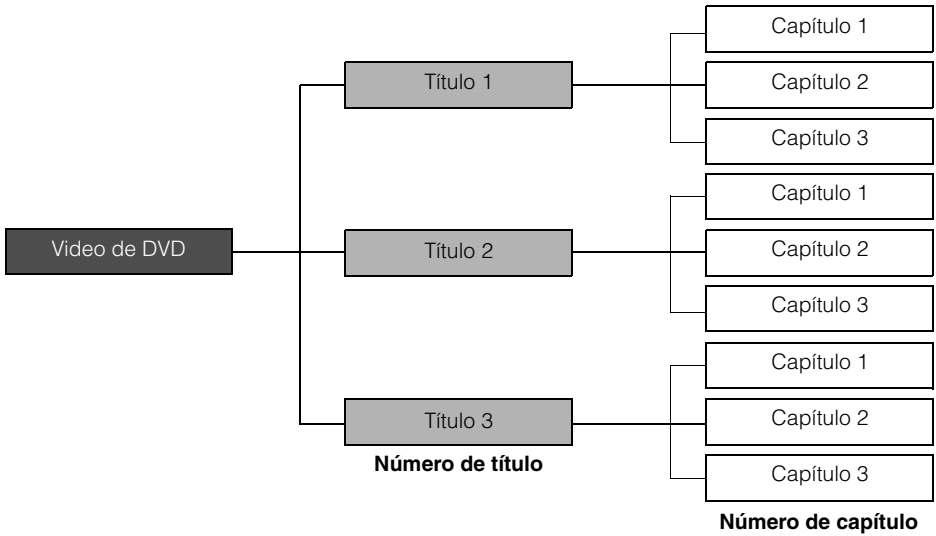

Antes de usar el reproductor de DVD

Acerca del diagrama de flujo de las operaciones

El siguiente apartado describe el flujo de acciones tales como el funcionamiento, la búsqueda de imágenes y los valores predeterminados del reproductor de DVD.

- Toque una de las teclas táctiles para que aparezca la pantalla de control que se muestra a continuación.

● Pantalla de control del DVD



SEARCH



BACK

● Pantalla de título



BACK

● Pantalla de control del Menú



NUMBER

BACK

SET

BACK



SETUP

ENTER

● Pantalla de búsqueda de número de menú



● Pantalla de valores predeterminados

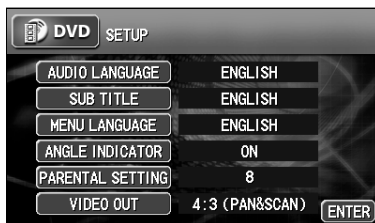

Funcionamiento del reproductor de DVD

Sólo puede verse un DVD si el vehículo está completamente parado en una ubicación segura, con el freno de estacionamiento accionado y el contacto en ON o ACC. (Sólo se escuchará sonido si el DVD se reproduce mientras el coche avanza.)



Ver un DVD

Inicie la reproducción insertando un DVD en su ranura correspondiente. De este modo se encenderá el aparato automáticamente.

1 Pulse **MENU** mientras introduce un disco.

2 Toque **SOURCE**.

3 Toque **DVD**.

- La reproducción comenzará.
- Si no se visualizan las teclas de control (teclas táctiles), pulse **AV** o toque la pantalla.

Funcionamiento del reproductor de DVD

Funcionamiento del vídeo

Reproducir el vídeo

1 Toque .





Avance y retroceso rápidos

Se puede avanzar o retroceder rápidamente el vídeo que se está reproduciendo.

Utilización el botón del panel

1 Mantenga pulsado  o  hasta oír un pitido.

-  : El vídeo avanza
-  : El vídeo retrocede
- La unidad principal pasará a modo de avance rápido (retroceso) cuando se escuche el pitido, y continuará en este modo hasta que usted suelte el botón.

Avance rápido y retroceso con las teclas táctiles

1 Toque  o .

- La unidad principal pasará a modo de avance rápido (retroceso) cuando se escuche el pitido, y continuará en este modo hasta que usted suelte el botón.



- La información sobre elementos tales como las teclas táctiles aparecerá en pantalla durante unos 6 segundos. Al pulsar **AV** o toque la pantalla para que vuelvan a aparecer.
- Puede que la reproducción automática no funcione con algunos discos. También puede ser que un disco no se pueda reproducir si no se selecciona el menú grabado en el mismo. (Consulte "Funcionamiento del menú de disco" en la página 98.)

Hacer una pausa

1 Toque **⏸**.

- Mientras está en pausa (**⏸**), pulse brevemente **⏩** para reproducir el vídeo a cámara lenta, o bien pulse **⏸** para pasar fotograma a fotograma.



Parar el vídeo

1 Toque **■**.



Funcionamiento del reproductor de DVD

Funcionamiento del menú de disco

Se puede utilizar el menú grabado en el disco.

1 Toque **NEXT** en la pantalla de control del DVD.

2 Toque **MENU** o **TOP MENU**.

3 Toque **+**.

4 Toque **↑** **↓** **←** **→** y seleccione el vídeo a reproducir.

5 Toque **ENTER**.

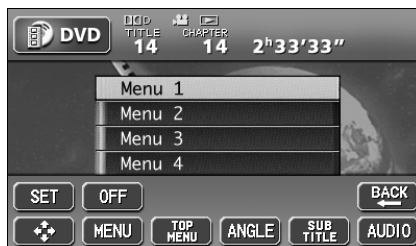

Los elementos de los menús grabados serán diferentes dependiendo del disco. Puede que algunas funciones no actúen durante la operación debido a que la reproducción esté siguiendo especificaciones indicadas en el disco.

Apagar el DVD

1 Pulse **MENU**.

2 Toque **AUDIO OFF**.

- Toque **AUDIO OFF** de nuevo en la pantalla MAIN MENU para retomar la reproducción.

Buscar un capítulo concreto

Se puede efectuar una búsqueda por título y capítulo o por número de menú (número correspondiente a los segmentos de división) para encontrar un segmento en concreto.

Buscar por capítulo

1 Pulse **▶▶** o **◀◀**.

- **▶▶** : para seleccionar el capítulo siguiente
- **◀◀** : para seleccionar el capítulo anterior



Buscar por número de título

1 Toque **SEARCH** en la pantalla de control del DVD.

- Aparecerá la pantalla de introducción del número de título.

2 Introduzca el número de título tocando **-**, **+**, **-10**, **+10**.

- Toque **-** o **+** para cambiar el número de título de uno en uno.
- Toque **-10** o **+10** para cambiar el número de título de diez en diez.

3 Toque **ENTER**.



Funcionamiento del reproductor de DVD

Buscar por número de menú

1 Toque **NEXT** en la pantalla de control del DVD.

2 Toque **+**.



3 Toque **NUMBER**.

- Aparecerá la pantalla de introducción del número de menú.

4 Introduzca el número de menú tocando **-**, **+**, **-10**, **+10**.

- Toque **-** o **+** para cambiar el número de menú de uno en uno.
- Toque **-10** o **+10** para cambiar el número de menú de diez en diez.

5 Toque **ENTER** en la pantalla de control del DVD.

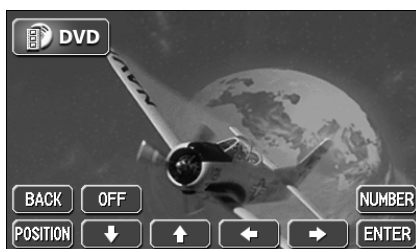

Cambiar la visualización de las teclas táctiles

Se puede modificar o apagar la visualización de las teclas táctiles.

Apagar las teclas táctiles

1 Toque **OFF** en la pantalla de control del DVD.

- Al pulsar **AV** o toque la pantalla para que vuelvan a aparecer.



Cambiar la ubicación de visualización de las teclas táctiles

1 Toque **NEXT** en la pantalla de control del DVD.

2 Toque **+**.

3 Toque **POSITION**.

- La posición de la tecla táctil se desplazará hacia arriba o hacia abajo cada vez que se toque la pantalla.



POSITION ↑ ↓ **POSITION**



Funcionamiento del reproductor de DVD

Cambiar el doblaje y la visualización de pantalla

Se puede cambiar el idioma de los subtítulos, el del doblaje y el ángulo de visualización del vídeo que va a ser reproducido.

Cambiar el ángulo del vídeo

El ángulo se puede cambiar si una escena ha sido grabada con varios ángulos.

1 Toque **NEXT** en la pantalla de control del DVD.

2 Toque **ANGLE** cuando aparece el símbolo multiángulo.

- Aparecerá el número del ángulo.



3 Toque **ANGLE**.

- Cambiará el número del ángulo y el ángulo del vídeo en sí mismo.



Cada vez que toque **ANGLE**, el ángulo cambiará siguiendo un orden pasando por todos los ángulos grabados en el disco.

Cambiar el idioma de los subtítulos

Se pueden cambiar los subtítulos de varios idiomas cuando éstos han sido grabados en el disco.

1 Toque **NEXT** en la pantalla de control del DVD.

2 Toque **SUB TITLE**.

- Aparecerá el número de subtítulo y el idioma.



3 Toque **SUB TITLE**.

- Cambia el número de subtítulo cada vez que se toca la tecla táctil para mostrar en pantalla los subtítulos del idioma correspondiente.

Número de subtítulo e idioma

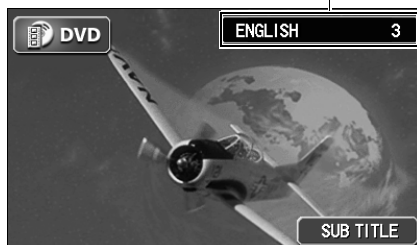

- Cada vez que toque **SUB TITLE**, el idioma de los subtítulos cambiará siguiendo un orden pasando por todos los subtítulos guardados en el disco.
- Dependiendo del disco, puede que sólo sea posible cambiar los subtítulos desde el menú superior.

Funcionamiento del reproductor de DVD

Cambiar el idioma del doblaje

Se pueden cambiar las voces del doblaje cuando el disco ha sido grabado en varios idiomas.

1 Toque **NEXT** → en la pantalla de control del DVD.

2 Toque **AUDIO**.

- Aparecerá el número del doblaje y el idioma.



3 Toque **AUDIO**.

- Cambiará el número del doblaje y se oirán las voces dobladas en el idioma correspondiente.

Número del doblaje e idioma



- Cada vez que toque **AUDIO**, el idioma del doblaje cambiará siguiendo un orden pasando por todos los idiomas guardados en el disco.

Idioma 1 → Idioma 2 → Idioma...



- Dependiendo del disco, puede que sólo sea posible cambiar el idioma desde el menú superior.
- Este equipo no soporta el formato dts, de modo que no se emitirá ningún sonido cuando se seleccione "sonido dts" en un disco con este tipo de sonido grabado. En este caso, seleccione "sonido Dolby Digital" dado que éste debe estar grabado también en el DVD.
- dts es una marca registrada de la empresa estadounidense Digital Theater Systems, Inc.

Configurar el reproductor de DVD

Se pueden establecer de antemano las preferencias de doblaje, de subtítulos y de la pantalla de menú utilizada durante la reproducción de los DVDs. También se puede determinar si se visualizará el símbolo multiángulo, restricciones de visualización y demás funciones.

1 Toque **NEXT** en la pantalla de control del DVD.

2 Toque **SET**.

3 Toque **SETUP**.

- Aparecerá la pantalla SETUP (configuración).

4 Pulse cualquiera de las teclas táctiles. Se pueden ajustar los siguientes elementos.

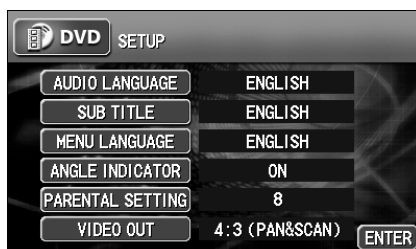

Tecla táctil	Función	Página
AUDIO LANGUAGE	para seleccionar el idioma del doblaje durante la reproducción del vídeo.	106
SUB TITLE	para seleccionar el idioma de los subtítulos durante la reproducción del vídeo.	107
MENU LANGUAGE	para seleccionar el idioma de los menús en pantalla.	108
ANGLE INDICATOR	para activar o desactivar el símbolo multiángulo.	109
PARENTAL SETTING	para limitar los tipos de DVDs que se pueden reproducir.	110
VIDEO OUT	para establecer el tamaño de pantalla.	111

Funcionamiento del reproductor de DVD



Si pulsa uno de los botones que sirven para cambiar de pantalla (**AV** o **MENU**) sin pulsar **ENTER** después de cambiar los ajustes con la pantalla de ajuste por defecto, la reproducción del DVD se parará. Toque  en la pantalla de control para que vuelva a iniciarse la reproducción. (Consulte página 96.)

Seleccionar el idioma del doblaje

Puede seleccionar el idioma deseado para reproducir el vídeo.

1 Toque **AUDIO LANGUAGE** en la pantalla SET UP (configuración).

2 Toque el idioma deseado.

- Toque **OTHER** para seleccionar un idioma diferente de los que aparecen en la pantalla.



Introducir un código

1 Toque **OTHER** en la pantalla de ajuste AUDIO LANGUAGE.

2 Introduzca un código de idioma.

- Consulte "Tabla de códigos de idiomas" en la página 112 para conocer los códigos de idioma.

3 Toque **ENTER**.



Seleccionar el idioma de los subtítulos

Puede seleccionar el idioma de subtítulos deseado para reproducir el vídeo.

1 Toque **SUB TITLE** en la pantalla SET UP (configuración).

2 Toque el idioma deseado.

- Toque **OTHER** para seleccionar un idioma diferente de los que aparecen en la pantalla.
- Toque **OFF** para que el vídeo se reproduzca sin subtítulos.



Introducir un código

1 Toque **OTHER** en la pantalla de ajuste SUB TITLE.

2 Introduzca un código de idioma.

- Consulte "Tabla de códigos de idiomas" en la página 112 para conocer los códigos de idioma.

3 Toque **ENTER**.



No se puede cambiar a un idioma que no esté grabado en el disco.

Funcionamiento del reproductor de DVD

Seleccionar el idioma de los menús

Sirve para seleccionar el idioma de los menús deseado (entre los grabados en el disco).

1 Toque **MENU LANGUAGE** en la pantalla SET UP (configuración).

2 Toque el idioma deseado.

- Toque **OTHER** para seleccionar un idioma diferente de los que aparecen en la pantalla.



Introducir un código

1 Toque **OTHER** en la pantalla de ajuste MENU LANGUAGE.

2 Introduzca un código de idioma.

- Consulte "Tabla de códigos de idiomas" en la página 112 para conocer los códigos de idioma.

3 Toque **ENTER**.



Activar el símbolo de multiángulo (símbolo de selección de ángulo)

Se puede activar o desactivar el símbolo de multiángulo durante la reproducción del vídeo.

Marca de multiángulo



1 Toque **ANGLE INDICATOR** en la pantalla SET UP (configuración).

- Cada vez que toque ANGLE INDICATOR, el estado cambiará entre "ON" (activo) y "OFF" (inactivo).

2 Toque **ENTER**.

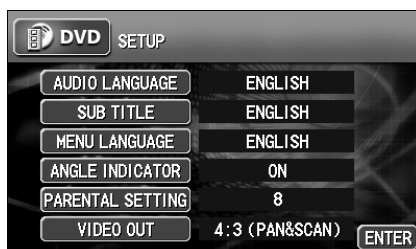

- No se puede cambiar a un idioma que no esté grabado en el disco.
- Si activa la visualización del símbolo de multiángulo, éste aparecerá en la esquina superior derecha de la pantalla cuando haya varios ángulos disponibles en el disco.

Funcionamiento del reproductor de DVD

Configurar el control parental

Esta función permite restringir la visualización de modo que los niños no puedan acceder a discos que tenga escenas para adultos o violentas. La restricción de visualización se puede establecer a diferentes niveles.

1 Toque **PARENTAL SETTING** en la pantalla SETUP.

2 Introduzca una contraseña (4 dígitos) tocando un número a la vez.

3 Toque **ENTER**.

4 Pulse el nivel de restricción preferido.

5 Toque **ENTER**.

- Si toca **ENTER** tras haber introducido una contraseña errónea, deberá extraer el disco una vez para restaurar la configuración del control parental.



- No se puede configurar el control parental en discos en los que no se haya grabado el nivel de restricción de visualización.
- Asegúrese de introducir un número de contraseña. Si no introduce ningún número no podrá configurar el control parental.
- La contraseña se mostrará en la sección superior como ---- cuando aún no se haya introducido ninguna.
- Una vez que haya establecido la contraseña, deberá introducirla para poder acceder a esta función. No olvide la contraseña. Si se le olvida la contraseña, puede restaurar el estado por defecto (sin contraseña) pulsando **CLEAR** 10 veces.
- Existen 3 niveles de control parental.

Nivel 1.....	Reproduce sólo software de DVD concebido para niños. (Se prohíbe la reproducción de software en DVD concebido para el público general o para adultos.)
Nivel 2 - 7.....	Reproduce sólo software de DVD concebido para niños o para el público general. (Se prohíbe la reproducción de software en DVD concebido para adultos.)
Nivel 8.....	Reproduce todos los DVDs. (Valor predeterminado de fábrica)

Cambiar la salida de vídeo

1 Toque **VIDEO OUT** en la pantalla SETUP.

- Cada vez que pulse VIDEO OUT, el tamaño de pantalla cambiará en el orden que se indica más abajo.

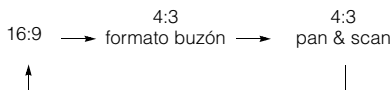

2 Toque **ENTER**.

- **16:9**

El vídeo se ve con ancho normal. El DVD grabado con tamaño 4:3 aparecerá con bordes negros a la derecha y a la izquierda o bien se ampliará a la izquierda y la derecha.

- **4:3 (formato buzón)**

El vídeo se muestra con bordes negros en la parte superior e inferior.

El DVD grabado con tamaño 4:3 se visualizará exactamente al tamaño de pantalla (4:3).

- **4:3 (pan & scan)**

El vídeo se muestra con los bordes derecho e izquierdo cortados. El DVD grabado con tamaño 4:3 se visualizará exactamente al tamaño de pantalla (4:3).



Cuando se utilice otro monitor, como por ejemplo, un monitor en los asientos traseros, el tamaño del vídeo mostrado en el monitor trasero variará dependiendo del tamaño especificado por medio de este equipo (ubicado en la parte delantera).



El uso de los modos de pantalla panorámica está limitado al disfrute personal del usuario. Se debe tener presente que la utilización de tecnologías tales como la compresión y la expansión con el objetivo de sacar un provecho comercial o realizar una presentación pública puede infringir los derechos de copyright protegidos por la legislación pertinente.

Funcionamiento del reproductor de DVD

Tabla de códigos de idiomas

Estos códigos se utilizan para especificar el idioma deseado para el doblaje, los subtítulos y los menús en pantalla.

Código de entrada	Idioma	Código de entrada	Idioma	Código de entrada	Idioma
1001	Japonés	0801	Hausa	1721	Quechua
0514	Inglés	0809	Hindi	1813	Reto-romance
0618	Francés	0818	Croata	1814	Kirundi
0405	Alemán	0821	Húngaro	1815	Rumano
0920	Italiano	0825	Armenio	1823	Kinyarwanda
0519	Español	0901	Interlingua	1901	Sánscrito
1412	Neerlandés	0905	Interlingue	1904	Sindhi
1821	Ruso	0911	Inuit	1907	Sango
2608	Chino	0914	Indonesio	1908	Serbocroata
1115	Coreano	0919	Islandés	1909	Sinhalés
0512	Griego	0923	Hebreo	1911	Eslovaco
0101	Afar	1009	Yidish	1912	Esloveno
0102	Abkhaziano	1023	Javanés	1913	Samoano
0106	Afrikaans	1101	Georgiano	1914	Shona
0113	Amhárico	1111	Kazaj	1915	Somalí
0118	Árabe	1112	Groenlandés	1917	Albanés
0119	Asamés	1113	Camboyano	1918	Serbio
0125	Aimara	1114	Kannada	1919	Swazi
0126	Azerbaiyáni	1119	Lengua cachemira	1920	Sesotho
0201	Lengua Bashkiria	1121	Kurdo	1921	Sudanés
0205	Bielorruso	1125	Lengua Kirghiz	1922	Sueco
0207	Búlgaro	1201	Latín	1923	Swahili
0208	Bihari	1214	Lingala	2001	Tamil
0209	Bislama	1215	Laosiano	2005	Telugu
0214	Bengalí	1220	Lituano	2007	Tayico
0215	Tibetano	1222	Letón	2008	Tailandés
0218	Bretón	1307	Malgache	2009	Tigrinya
0301	Catalán	1309	Maorí	2011	Turkmenio
0315	Corso	1311	Macedonio	2012	Tagalo
0319	Checo	1312	Malayalam	2014	Setswana
0325	Galés	1314	Mongol	2015	Tongano
0401	Danés	1315	Moldavo	2018	Turco
0426	Bhutani	1318	Maratí	2019	Tsonga
0515	Esperanto	1319	Malayo	2020	Tatar
0520	Estonio	1320	Maltés	2023	Chi, Twi
0521	Vasco	1325	Birmanio	2111	Ucraniano
0601	Persa	1401	Naurí	2118	Urdu
0609	Finés	1405	Nepalí	2126	Uzbeko
0610	Fidji	1415	Noruego	2209	Vietnamita
0615	Feroés	1503	Occitano	2215	Volapuk
0625	Frisio	1513	Oromo	2315	Wolof
0701	Gaélico irlandés	1518	Oriya	2408	Xhosa
0704	Gaélico escocés	1601	Panjabi	2515	Yoruba
0712	Gallego	1612	Polaco	2621	Zulú
0714	Guarani	1619	Pashtún		
0721	Gujarati	1620	Portugués		

MEMO



Funcionamiento del aparato de vídeo

Si se conecta un aparato de vídeo, podrá visualizar cintas de vídeo. Sólo puede verse vídeos si el vehículo está completamente parado en una ubicación segura, con el freno de estacionamiento accionado y el contacto en ON o ACC. (Sólo se puede escuchar sonido si el vídeo se reproduce con el coche en movimiento.)

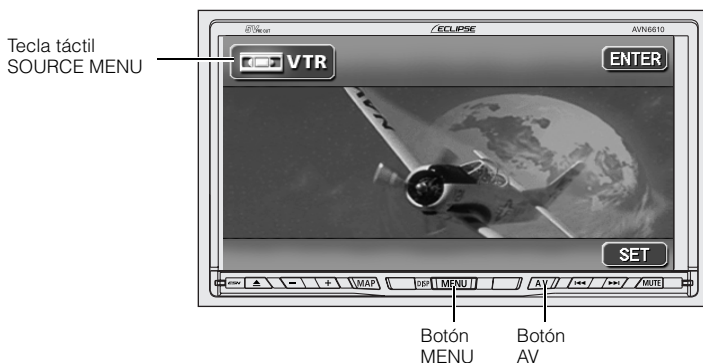

Encender el aparato de vídeo

1 Pulse **MENU**.

2 Toque **SOURCE**.

3 Toque **VTR**.

- Aparecerá la pantalla del aparato de vídeo.
- Presione el botón **AV** o toque la pantalla para que aparezca la pantalla de control del aparato de vídeo.
- Al tocar **ENTER** en la pantalla de control del VTR, el monitor mostrará de nuevo el vídeo.

Conectar la pantalla de ajuste del VTR

Al pasar a la pantalla de ajuste del VTR, podrán realizarse varios de los ajustes que se mencionan a continuación.

- Control de tono como EQ y POS
- Cambiar el modo de pantalla (modo ancho)

1 Toque **SET** en la pantalla de control del VTR.

- Al tocar **BACK**, el monitor regresará a la pantalla de control del VTR.

Apagar el aparato de vídeo

1 Pulse **MENU**.

2 Toque **AUDIO OFF**.

- Al pulsar PWR de nuevo se retomará la reproducción.
- También es posible reproducir vídeos pulsando **SOURCE** y luego **VTR**.



ATENCIÓN

- Después de pasar a la pantalla de control del aparato de vídeo, las teclas táctiles se mostrarán unos 6 segundos en pantalla. Al pulsar **AV** para que vuelvan a aparecer.
- La pantalla de control del aparato de vídeo aparecerá cuando se toque la pantalla, incluso aunque se esté reproduciendo el vídeo.
- Puede que la imagen no se vea correctamente, dependiendo de la clase de dispositivos conectados.

Funcionamiento de la TV

El equipo puede usarse como una TV si se le conecta un sintonizador de TV (que se vende por separado). Por razones de seguridad, la TV podrá verse únicamente cuando el contacto esté en ON o ACC y el vehículo esté completamente parado con el freno de estacionamiento accionado. Si se selecciona el modo TV mientras el vehículo está en movimiento o mientras la pantalla está cerrada, sólo se emitirá sonido.

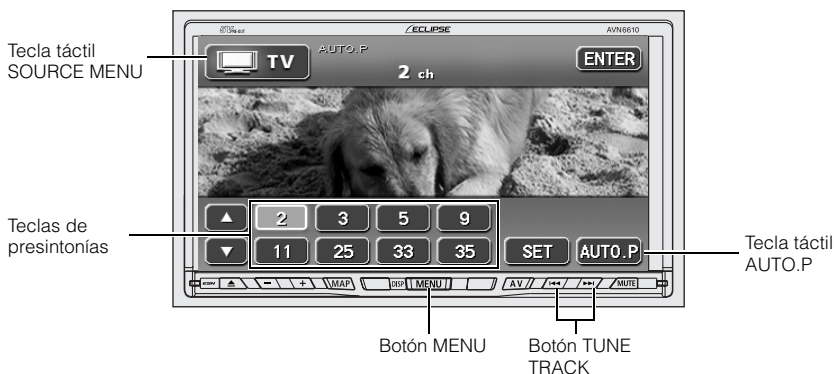

Ver la TV

- 1 Pulse **MENU**.
- 2 Toque **SOURCE**.
- 3 Toque **TV**.

Seleccionar canales

Selección manual

- 1 Pulse **▶▶** / **▲** u **◀◀** / **▼**.
 - Si pulsa la tecla una vez, seleccionará el canal inmediatamente anterior o posterior.
 - ▶▶** / **▲** : canal siguiente
 - ◀◀** / **▼** : canal anterior

Selección automática

1 Mantenga pulsada las teclas **▶▶** / **▲** o **◀◀** / **▼** hasta oír un pitido.

- Se buscará automáticamente el canal más cercano al canal actual. La búsqueda se detendrá cuando se reciba el canal. Vuelva a pulsar el botón para detener la búsqueda antes de que se detecte un canal.

Selección utilizando las teclas de presintonía

1 Pulse una tecla de presintonía que ya tenga un canal almacenado.

- Para más información, consulte "Memorización de canales" en la siguiente página.



Después de pasar a la pantalla de control de la TV, las teclas táctiles se mostrarán unos 6 segundos en pantalla. Toque la pantalla para que vuelvan a aparecer.

Funcionamiento de la TV

Memorización de canales

Hay dos modos de memorización de canales, el manual y el AUTO.P. Estos modos funcionan de forma independiente.

Memorización manual

Asegúrese de que no aparece "AUTO.P" en la parte superior de la pantalla.

- En el caso de que aparezca, toque **AUTO.P** para cambiar al modo manual.

1 Utilice la sintonización manual o automática para seleccionar el canal que desea guardar.

2 Elija una de las teclas de presintonía y púlsela hasta oír un pitido.

- El canal está establecido. Si pulsa el botón de presintonía se sintonizará el canal seleccionado.



Memorizar con AUTO.P

1 Toque **AUTO.P** hasta oír un pitido.

- La función AUTO.P se activará y el aparato empezará automáticamente a seleccionar canales. Oirá un pitido cuando concluya la selección automática de canales.

Toque **AUTO.P** de nuevo para volver a los canales memorizados al principio.

Cambiar las emisoras guardadas con AUTO.P

1 Utilice la sintonización manual o automática para seleccionar el canal que desea guardar.

2 Toque la tecla de presintonía que desee hasta oír un pitido.

Acerca de AUTO.P

Como la función AUTO.P puede usarse para memorizar temporalmente canales para las teclas de presintonía, los canales memorizados manualmente permanecerán memorizados incluso si se utiliza AUTO.P. Si guarda manualmente las emisoras que se utilizan con asiduidad, podrá recuperarlas incluso después de haber utilizado AUTO.P (como por ejemplo, después de un viaje).

Si toca **AUTO.P** mientras éste esté funcionando o después de utilizarlo, las presintonías volverán a sus configuraciones anteriores. (Los canales memorizados con AUTO.P se borrarán) El diagrama que se incluye a continuación muestra cómo cambiar del modo AUTO.P al manual y viceversa.

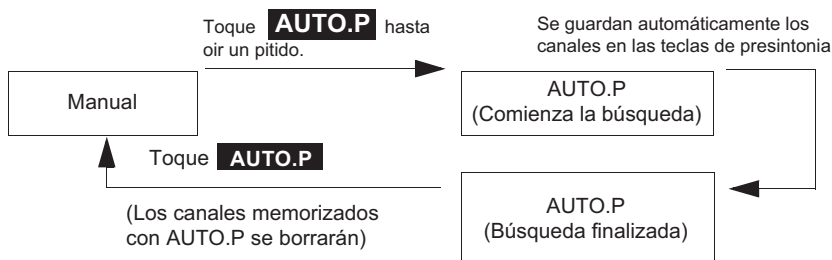

ATENCIÓN

- Puede que AUTO.P no reciba canales automáticamente si las ondas de TV de los alrededores son muy débiles.
- Puede que un canal que haya sido guardado con la tecla de sintonización no coincida con otro guardado con AUTO.P, incluso cuando la señal se reciba desde la misma emisora.
- Debido a las condiciones de recepción de las ondas de TV, los canales guardados pueden ser diferentes incluso aunque se accione el botón AUTO.P en el mismo lugar.
- Se memorizan automáticamente en orden (de más bajo a más alto) hasta un máximo de ocho canales con buena recepción de la señal.
- Cuando el número de canales con una señal lo suficientemente fuerte como para ser detectados es inferior a ocho, no se memoriza nada en las teclas de presintonía restantes.

Funcionamiento de la TV

Visualizar la pantalla de ajuste de la TV

Al pasar a la pantalla de ajuste de la TV, podrán realizarse varios de los ajustes que se mencionan a continuación.

- Cambiar el modo de pantalla (pantalla completa)
- Memorizar manualmente el número del canal

1 Toque **SET**.

- Al tocar **BACK**, el monitor regresará a la pantalla de control de la TV.



Para finalizar el modo TV

1 Pulse **MENU**.

2 Toque **AUDIO OFF**.

- Vuelva a pulsar **AUDIO OFF** en la pantalla MAIN MENU para encender la televisión y volver a visualizar el canal que se estaba recibiendo antes de que se apagara el receptor.

MEMO



Cómo se usa la función de DUAL PLAY

La función de DUAL PLAY dispone de otro sistema audio (DVD, TV, CD, MP3/WMA) especialmente concebido para los pasajeros de los asientos traseros, a través del monitor opcional del asiento trasero.

Ajustar el monitor del asiento trasero

Se puede realizar el ajuste del monitor del asiento trasero

- 1 Pulse **MENU**.
- 2 Toque **INFO**.
- 3 Toque **RSE** en la pantalla INFORMATION.
- 4 Toque **ON** u **OFF** para la función de DUAL PLAY.

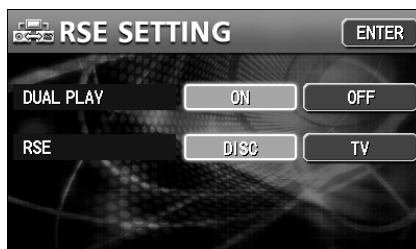

- **ON** :El monitor del asiento trasero emite imágenes y sonido de forma totalmente independiente al monitor para los asientos delanteros.
 - Cuando se seleccione **DISC**, se reproducirá el DVD, CD o MP3/WMA.
 - Cuando se seleccione **TV**, se recibirán imágenes de televisión.
- **OFF** : El monitor del asiento trasero no emite ni imágenes ni sonido. Cuando la DVD, TV o el VTR se seleccionen para los asientos delanteros, se recibirá la misma señal de audio/vídeo en los asientos traseros.
- Cuando se configure a ON la función DUAL PLAY, el sonido para los pasajeros de los asientos traseros podrá controlarse mediante el mando a distancia opcional [RRC 106].

- 5 Toque **ENTER**.

En el modo DUAL PLAY, las funciones de audio que pueden seleccionarse se combinan de la siguiente manera:

Modo de sonido seleccionado para el asiento delantero	Modo de sonido seleccionado para el asiento trasero
<ul style="list-style-type: none"> • AM/FM (Emisoras analógicas) • DISCO COMPACTO (DVD, CD, MP3/WMA) • TV 	<ul style="list-style-type: none"> • DISCO COMPACTO (DVD, CD, MP3/WMA) • TV
<ul style="list-style-type: none"> • Sistema HD Radio • Radio vía satélite SIRIUS • iPod • Cambiador de CD • VTR 	<ul style="list-style-type: none"> • DISCO COMPACTO (DVD, CD, MP3/WMA) <p>*No puede seleccionarse la TV.</p>



- El botón **TV** se visualizará únicamente una vez que se conecte el sintonizador de TV opcional.
- El sonido para los pasajeros de los asientos traseros se emite a partir de los altavoces integrados en el monitor trasero.

Funcionamiento del monitor del asiento trasero

Se puede accionar el monitor del asiento trasero mediante el mando a distancia concebido para tal fin.

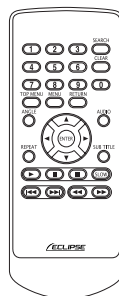
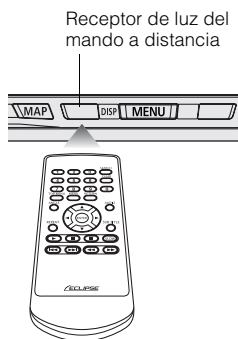

Mando a distancia opcional (RRC 106) para el funcionamiento de la función DUAL PLAY.



Precauciones al usar el mando a distancia

- Tenga cuidado cuando maneje el mando, especialmente debido a que es pequeño y ligero. Si se cae o golpea se puede dañar, su pila se puede desgastar o puede llegar a funcionar mal.
- Mantenga el mando a distancia libre de humedad, polvo y agua. No lo golpee.
- No lo coloque en un lugar en el que se pueda calentar, por ejemplo en el salpicadero o cerca de la salida de ventilación de la calefacción. Si se deja que se recaliente, la carcasa puede combarse o pueden producirse otros problemas.
- No accione el mando a distancia mientras está conduciendo, puesto que como consecuencia, podría tener un accidente.
- Cuando use el mando a distancia, apúntelo directamente hacia el receptor de luz del mando a distancia.
- Puede que el receptor de luz no funcione correctamente si está expuesto a una luz brillante como por ejemplo la de los rayos directos del sol.
- Retire las pilas del mando a distancia si no lo va a usar durante mucho tiempo.

Limpeza del mando a distancia

- Utilice un paño seco para limpiarlo. Si el mando a distancia se ensucia mucho, límpielo con un paño humedecido en un detergente líquido diluido. No utilice alcohol ni disolventes, estos componentes pueden dañar el acabado.
- No utilice en ningún caso bencina o disolventes. Estas sustancias dañarán la carcasa o el acabado.

Cómo se usa la función de DUAL PLAY

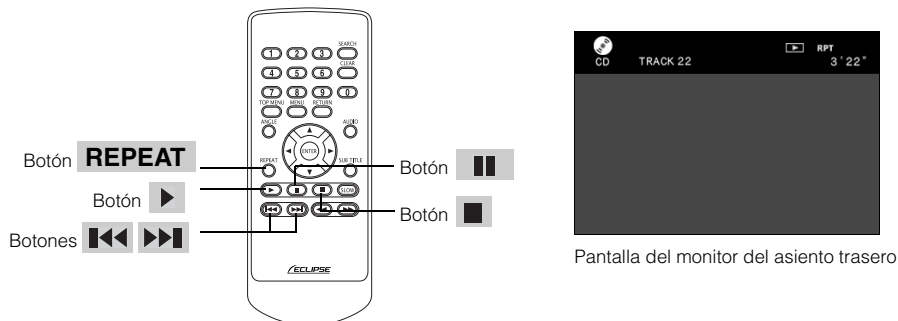

Reproducción de un CD

El mando a distancia sólo está operativo cuando el CD ha sido introducido en su ranura.

Escuchar un CD

1 Pulse **▶**.

- Empezará la reproducción.

Seleccionar una canción

Puede seleccionar una canción que desee escuchar.

1 Pulse **◀◀** u **▶▶**.

- **◀◀**: Para seleccionar la canción anterior
- **▶▶**: Para seleccionar la siguiente canción

Avance y retroceso rápidos

Se puede avanzar o retroceder dentro de la canción que se está reproduciendo.

1 Mantenga pulsado **◀◀** u **▶▶**.

- **◀◀**: Retroceso.
- **▶▶**: Avance rápido.

La unidad principal continuará en modo de avance rápido (retroceso) hasta que deje de presionar la tecla.

Repetición de una canción

1 Pulse **REPEAT** .

- Si pulsa **REPEAT** una vez, la canción se repetirá hasta que se cancele la función.
Si pulsa **REPEAT** de nuevo, la repetición de la canción se anulará.

Poner en pausa una canción

1 Pulse **⏸** .

- Si pulsa **▶**, la reproducción de la canción volverá a empezar.

Detener una canción

1 Pulse **■** .

Cómo se usa la función de DUAL PLAY

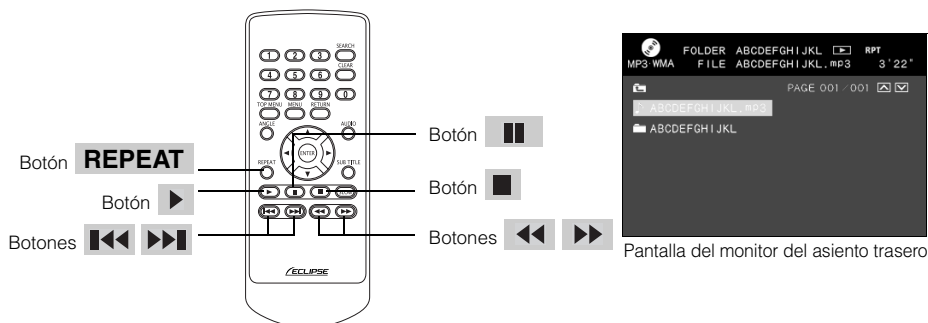

Reproducción de MP3/WMA

El mando a distancia sólo está operativo cuando el CD (MP3/WMA) ha sido introducido en su ranura.

- Para más información sobre MP3/WMA, consulte "Acerca de MP3/WMA" (página 71).

Reproducción de MP3/WMA

1 Pulse **▶**.

- Empezará la reproducción.

Seleccionar una carpeta

Se puede seleccionar cualquier carpeta que se encuentre en un disco.

1 Pulse **◀◀** u **▶▶**.

- **▶▶**: Para seleccionar la carpeta anterior
- **◀◀**: Para seleccionar la siguiente carpeta

Seleccionar un archivo de música

Se puede seleccionar cualquier archivo de música que se encuentre dentro de una carpeta.

1 Pulse **◀◀◀** u **▶▶▶**.

- **◀◀◀**: Para seleccionar la canción anterior
- **▶▶▶**: Para seleccionar la siguiente canción

Avance y retroceso rápidos

Se puede avanzar o retroceder dentro de la canción que se está reproduciendo.

1 Mantenga pulsado  u .

-  :Retroceso.

-  :Avance rápido.

La unidad principal continuará en modo de avance rápido (retroceso) hasta que deje de presionar la tecla.

Repetir el mismo archivo de música

1 Pulse **REPEAT**.

- Si pulsa **REPEAT** una vez, la canción se repetirá hasta que se deshabilite la función.

Si pulsa **REPEAT** de nuevo, la repetición de la canción se deshabilitará.

Poner en pausa una canción

1 Pulse .

- Si pulsa , la reproducción de la canción volverá a empezar.

Detener una canción

1 Pulse .

Cómo se usa la función de DUAL PLAY

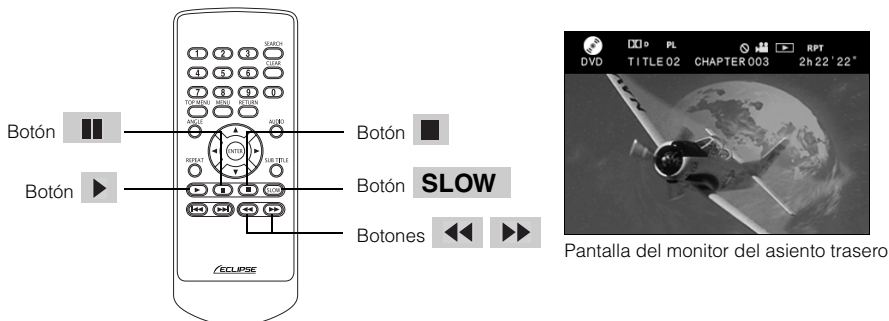

Reproducción de un DVD

El mando a distancia sólo está operativo cuando el DVD ha sido introducido en su ranura.

- Para más información sobre el funcionamiento del DVD, consulte "Antes de usar el reproductor de DVD" (página 90).

Ver un DVD

1 Pulse ▶.

- Empezará la reproducción.

Avance y retroceso rápidos

Se puede avanzar o retroceder dentro del vídeo que se está reproduciendo.

1 Mantenga pulsado ◀◀ o ▶▶.

- ▶▶ :Retroceso
- ◀◀ :Avance rápido

La unidad principal continuará en modo de avance rápido (retroceso) hasta que deje de presionar la tecla.

Reproducir el vídeo a cámara lenta

1 Pulse SLOW.

- Si pulsa ▶, la reproducción a cámara lenta se cancelará.

Hacer una pausa

1 Pulse .

- Si pulsa , la reproducción del vídeo volverá a empezar.

Detener el vídeo

1 Pulse .

Cómo se usa la función de DUAL PLAY

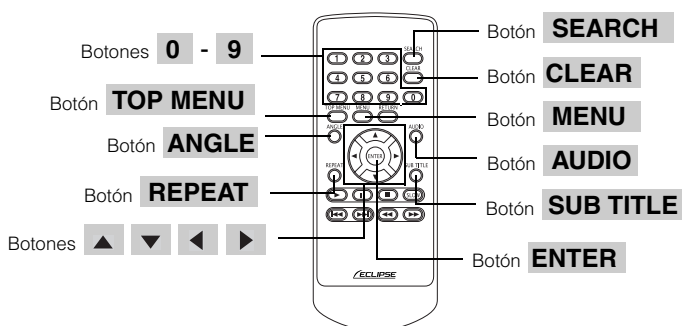

Funcionamiento del menú de disco

Se puede utilizar el menú grabado en el disco.

1 Pulse **MENU** u **TOP MENU** .

- Se mostrará en el monitor el menú de disco o la pantalla TOP MENU.

2 Pulse **▲** , **▼** , **◀** o **▶** para seleccionar el vídeo que desee reproducir.

3 Pulse **ENTER** .

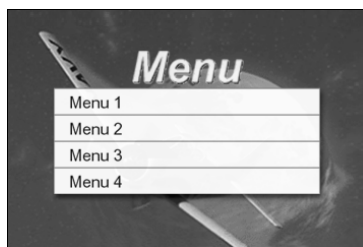

Seleccionar el vídeo

Puede buscar el vídeo que desee ver por su título o capítulo.

Buscar un vídeo por capítulo

■ Buscar un vídeo manualmente

1 Pulse **◀◀** u **▶▶**.

- **◀◀** :Para seleccionar el capítulo anterior
- **▶▶** :Para seleccionar el siguiente capítulo

■ Buscar un vídeo por número de capítulo

1 Pulse **SEARCH** para introducir el modo de búsqueda por capítulos.

- Aparecerá la pantalla de introducción del número de capítulo.
- Cada vez que pulse **SEARCH**, el modo de búsqueda cambiará en el orden que se indica a continuación.

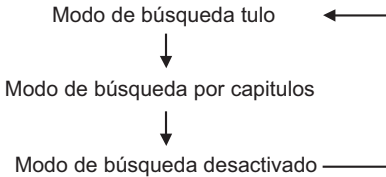

2 Utilice un teclado numérico (de **0** a **9**) para introducir el número del capítulo.

- Si ha cometido algún error, pulse **CLEAR** para borrar el número que ha introducido.

3 Pulse **ENTER**.

Cómo se usa la función de DUAL PLAY

Buscar un vídeo por número de título

1 Pulse **SEARCH** para introducir el modo de búsqueda por títulos.

- Aparecerá la pantalla de introducción del número de título.
- Cada vez que pulse **SEARCH**, el modo de búsqueda cambiará en el orden que se indica más abajo.

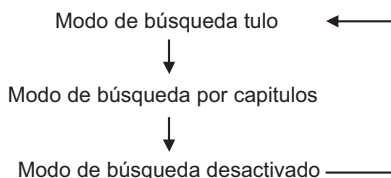

2 Utilice un teclado numérico (de **0** a **9**) para introducir el número del título.

- Si ha cometido algún error, pulse **CLEAR** para borrar el número que ha introducido.

3 Pulse **ENTER**.

Repetir el mismo capítulo

1 Pulse **REPEAT**.

- Si pulsa **REPEAT** una vez, el vídeo se repetirá hasta que se anule la función. Si pulsa **REPEAT** de nuevo, la repetición del vídeo se cancelará.

Cambiar el doblaje y la visualización de pantalla

Se puede cambiar el idioma de los subtítulos, el del doblaje y el ángulo de visualización del vídeo que va a ser reproducido.

Cambio del ángulo del vídeo

El ángulo se puede cambiar si una escena ha sido grabada desde varios ángulos.

1 Pulse **ANGLE** .

- Aparecerá el número del ángulo.
- Cada vez que pulse **ANGLE**, el número del ángulo cambiará y el ángulo del vídeo se modificará en consecuencia.



Cambiar el idioma de los subtítulos

Se pueden cambiar los subtítulos entre varios idiomas cuando éstos han sido grabados en el disco.

1 Pulse **SUB TITLE** .

- Aparecerá el número del subtítulo.
- Cada vez que pulse **SUB TITLE**, el número del subtítulo cambiará y la lengua de los subtítulos se modificará en consecuencia.



Cambiar el idioma del doblaje

Se pueden cambiar las voces del doblaje cuando el disco ha sido grabado en varios idiomas.

1 Pulse **AUDIO** .

- Aparecerá el número del doblaje y el idioma.
- Cada vez que pulse **AUDIO**, el número del doblaje cambiará y el idioma de las voces reproducidas se modificará en consecuencia.

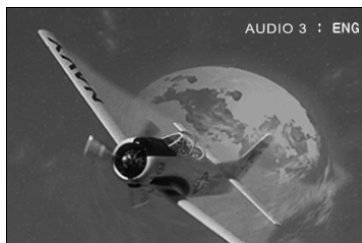

Cómo se usa la función de DUAL PLAY

Ver un DVD restringido

Cuando se introduzca un DVD de acceso restringido, aparecerá la pantalla de introducción de la contraseña. Introduzca la contraseña para ver el DVD de acceso restringido.

1 Utilice un teclado numérico (de **0** a **9**) para introducir la contraseña.

- Si ha cometido algún error, pulse **CLEAR** para borrar el número que ha introducido.

2 Pulse **ENTER**.



Para más información sobre las restricciones parentales y la contraseña, consulte "Configurar el control parental" (página 110).

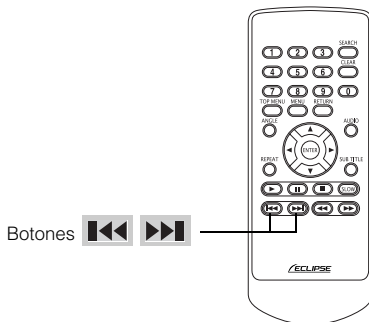



Visualización de la TV

Está operativa cuando un sintonizador de TV opcional está conectado.

Seleccionar un canal

Seleccionar un canal manualmente

1 Pulse  u .

-  :Canal anterior (descender)
-  :Siguiete canal (ascender)



El número del canal de TV no se visualiza en el monitor del asiento trasero.

Acerca de los de los botones del mando de volante

Cuando el vehículo dispone de un mando de volante, éstos pueden emplearse para activar las principales operaciones del dispositivo.

(Para mayor información acerca del mando incorporado en el volante, rogamos contacte con su distribuidor local.)

Nombre y resumen de las funciones

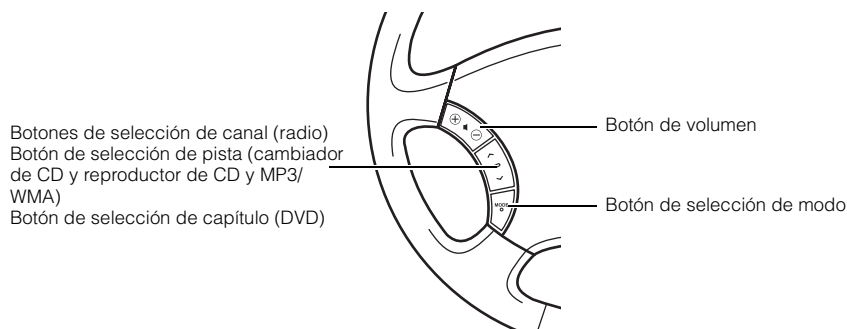

Operaciones comunes

Botón	Name	Función	Explicación de la operación
(+) (-)	Botón de volumen	Cada vez que pulsa este botón, el volumen cambia en un paso. Mantenga el botón pulsado para que el volumen cambie continuamente.	(+): subir el volumen (-): bajar el volumen
(MODE)	Botón de selección de modo	<ul style="list-style-type: none"> • Cuando el dispositivo esté apagado, pulse este mando para encenderlo. • El modo cambia. FM1 → FM2 → FM3 → CD → MP3/WMA → (cambiador de CD) → DVD → (TV) → (VTR) → (iPod) → AM → (SIRIUS1) → (SIRIUS2) → (SIRIUS3) → (SIRIUS4) → vuelve a FM1 • Pulse el mando hasta oír un pitido para apagar el dispositivo. 	El modo cambiará cada vez que pulse (MODE) con el dispositivo encendido.

() : opcional

Operaciones de la radio

Botón	Name	Función	Explicación de la operación
(^) (v)	Botón de selección de canal	<ul style="list-style-type: none"> Recupera las emisoras presintonizadas en orden. Pulse el mando hasta oír un pitido para comenzar la selección automática de canales. 	<p>Pulse (^)/(v) brevemente: sirve para seleccionar la presintonía siguiente (o anterior)</p> <p>Pulse (^)/(v) más tiempo: sirve para iniciar la selección automática de canales.</p>

Operaciones del reproductor de CD

Botón	Name	Función	Explicación de la operación
(^) (v)	Botones de selección de pista	Selecciona, bien la próxima pista, bien la pista anterior, o el principio de la pista actualmente reproducida.	<p>(^): sirve para seleccionar la pista siguiente.</p> <p>(v): sirve para seleccionar la pista anterior.</p>

Operaciones de la radio por satélite SIRIUS

Botón	Name	Función	Explicación de la operación
(^) (v)	Botones de selección de canal	<ul style="list-style-type: none"> Selecciona el siguiente, o bien el anterior, canal presintonizado. Para poder iniciar la búsqueda de canales dentro de la categoría escogida, debe pulsarse el botón hasta que se escuche un pitido. 	<p>Pulse (^)/(v) brevemente: Sirve para seleccionar la presintonía siguiente (o anterior).</p> <p>Al pulsar (^)/(v) durante más tiempo: inicial la búsqueda de canales en la categoría escogida.</p>

Operaciones del reproductor de MP3/WMA

Botón	Name	Función	Explicación de la operación
(^) (v)	Botones de selección de pista	<ul style="list-style-type: none"> Sirve para seleccionar bien el anterior, bien el siguiente archivo. Pulse el botón hasta oír un pitido para ir a la siguiente carpeta o bien a la anterior. 	<p>Pulse (^)/(v) brevemente: sirve para seleccionar el próximo archivo (o el anterior)</p> <p>Al pulsar (^)/(v) durante más tiempo: sirve para seleccionar la próxima carpeta (o la anterior)</p>

Acerca de los de los botones del mando de volante

Operaciones del DVD

Botón	Name	Función	Explicación de la operación
(^) (v)	Botones de selección de capítulo	Sirve para seleccionar el capítulo siguiente o el anterior.	(^): se utiliza para seleccionar el capítulo siguiente. (v): se utiliza para seleccionar el capítulo anterior.

Operaciones del cambiador de CD

Botón	Name	Función	Explicación de la operación
(^) (v)	Botones de selección de pista	<ul style="list-style-type: none"> • Selecciona, bien la próxima pista, bien la pista anterior, o el principio de la pista actualmente reproducida. • Pulse el botón hasta oír un pitido para ir al disco siguiente o al anterior. 	Pulse (^)/(v) brevemente: sirve para seleccionar la siguiente pista, o la anterior. Al pulsar (^)/(v) durante más tiempo: sirve para seleccionar el siguiente disco, o bien el anterior.

Funciones y prestaciones de la TV

Botón	Name	Función	Explicación de la operación
(^) (v)	Botón de selección de canal	<ul style="list-style-type: none"> • Pulse el mando hasta oír un pitido para comenzar la selección automática de canales. 	Pulse (^)/(v) más tiempo: sirve para iniciar la selección automática de canales.

MEMO



Funcionamiento del mando a distancia opcional (RMC105)



Precaución

Precauciones al usar el mando a distancia

- Tenga cuidado cuando maneje el mando, especialmente debido a que es pequeño y ligero. Si se cae o golpea se puede dañar, averiarse o su pila se puede desgastar.
- Mantenga el mando a distancia libre de humedad, polvo y agua. No lo golpee.
- No lo coloque en un lugar en el que se pueda calentar, por ejemplo en el salpicadero o cerca de la salida de ventilación de la calefacción. Si se deja que se recaliente, la carcasa puede combarse o pueden producirse otros problemas.
- No accione el mando a distancia mientras esté conduciendo. Podría tener un accidente.
- Cuando use el mando a distancia, apúntelo directamente hacia el receptor de luz del mando a distancia.
- Puede que el receptor de luz no funcione correctamente si está expuesto a una luz brillante como por ejemplo la de los rayos directos del sol.
- Retire las pilas del mando a distancia si no lo va a usar durante mucho tiempo.

Limpiar el mando a distancia

- Utilice un paño seco para limpiarlo. Si el mando a distancia se ensucia mucho, límpielo con un paño humedecido en un detergente líquido diluido. No utilice alcohol ni disolventes, estos componentes pueden dañar el acabado.
- En ningún caso se puede usar bencina o disolventes. Estas sustancias dañarán la carcasa o el acabado.



ATENCIÓN

Los botones TU, DISC y AUX están desactivados.

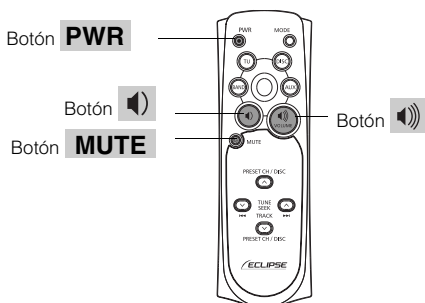
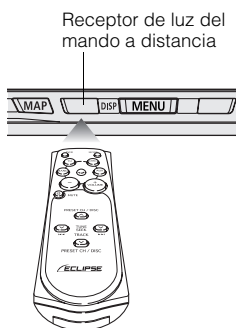

Apagar y encender

Al encender el equipo, se restaura el modo en que se estaba usando cuando se apagó, por ejemplo, si estaba en reproducción de CD o en el sintonizador, éstos entrarán en funcionamiento al encender el dispositivo.

1 Presione el botón **PWR**.

- El dispositivo se apaga y se enciende cada vez que se pulsa este botón.



Cuando se apaga el equipo principal, el mando a distancia no funciona.

Ajustar el volumen

1 Pulse o .

- Botón : sube el volumen.
- Botón : baja el volumen.

Cortar el sonido

Presione el botón **MUTE** para cortar el volumen o restaurarlo instantáneamente.

Funcionamiento del mando a distancia opcional (RMC105)

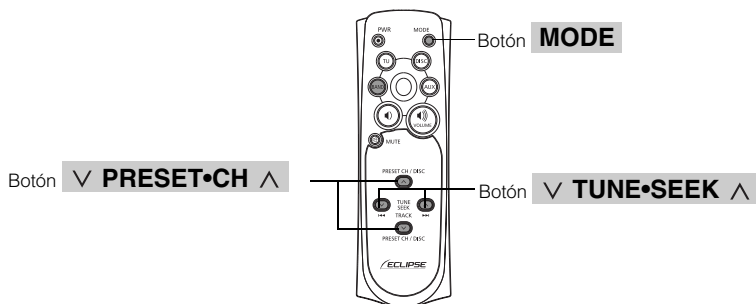

Cambiar los modos de reproducción

1 Presione el botón **MODE**.

- Pulse el botón para cambiar los modos siguiendo este orden:

AM → FM → CD(MP3/WMA) → CD Changer → DVD → TV → VTR → DVD → SIRIUS → iPod

Funcionamiento de la radio

Seleccione primero el modo de radio.

Seleccionar una emisora (manual o automáticamente)

Si pulsa brevemente el botón podrá sintonizar la emisora manualmente. Pero si lo pulsa durante más de un segundo, se pondrá en marcha la sintonización automática.

1 Presione el botón **TUNE•SEEK** ∇ \wedge .

- Botón \wedge : para sintonizar emisoras con frecuencias más altas.
- Botón ∇ : para sintonizar emisoras con frecuencias más bajas.

Seleccionar emisoras presintonizadas

Se puede seleccionar un total de seis emisoras (presintonías) además de las ya guardadas en la memoria del equipo principal. (Consulte el capítulo "Memorizar emisoras de radio" en la página 53)
Esta función no está disponible para la TV.

1 Presione el botón **PRESET•CH** ∇ \wedge .

- Botón \wedge : selecciona el botón de presintonía siguiente.
- Botón ∇ : selecciona el botón de presintonía anterior.

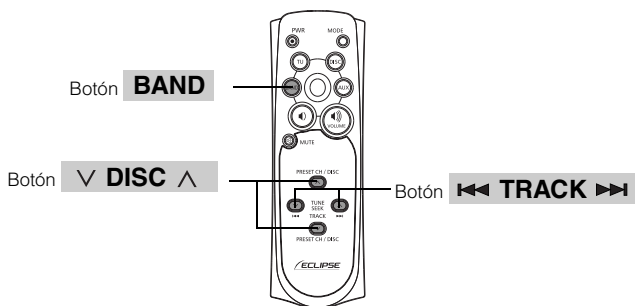

Reproducir un CD

Cambio entre modos de cambiador de CD

Seleccione primero el modo de cambiador de CD.

1 Presione el botón **BAND**.

- Cuando conecte dos cambiadores de CD, pulse **BAND** para cambiar los modos entre cambiador de CD 1→ y el cambiador de CD 2.

Avanzar a la pista siguiente o retroceder al principio de la pista que se está reproduciendo

Seleccione primero el modo CD o el modo de cambiador de CD.

1 Presione el botón **◀◀ TRACK ▶▶**.

- **▶▶** botón: avanza a la pista siguiente.
- **◀◀** botón: regresa al principio de la pista que se está reproduciendo. (Pulse repetidamente para desplazarse a las pistas anteriores.)



Mantenga **▶▶** pulsado para avanzar rápidamente, o bien **◀◀** para rebobinar la pista que está sonando.

Pasar directamente al disco siguiente o anterior

Seleccione primero el modo CD o el modo de cambiador de CD.

1 Presione el botón **∇ DISC ▲**.

- Botón **▲**: selecciona el siguiente disco por orden numérico ascendente.
- Botón **∇**: selecciona el siguiente disco por orden numérico descendente.

Funcionamiento del mando a distancia opcional (RMC105)

Sustituir la pila



Para evitar accidentes, guarde las pilas lejos del alcance de los niños. En caso de que se la trague, acuda a un médico inmediatamente.

Utilice dos pilas de tamaño AAA.

- 1** Retire la tapa trasera del mando a distancia presionando suavemente y deslizándola en la dirección indicada por la flecha.

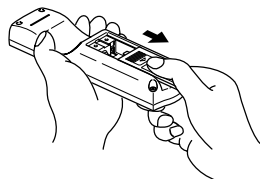

- 2** Instale en el compartimento las dos pilas provistas de la forma reseñada en el interior del mismo.

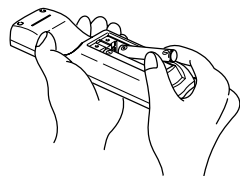

- 3** Vuelva a poner la tapa trasera en su lugar deslizándola en la dirección indicada por la flecha.

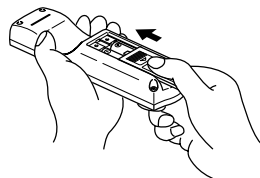

- La pila durará aproximadamente un año. Si el mando a distancia no funciona correctamente o si la luz del botón se oscurece, cambie las pilas.
- Asegúrese de orientar correctamente las pilas de manera que los polos negativo y positivo concuerden con los del diagrama.
- No utilice una pila nueva con otra antigua; use dos pilas nuevas.
- Emplee dos pilas de la misma clase.
- Si ve salir algún líquido de las pilas, sáquelas y deséchelas adecuadamente. Limpie minuciosamente el compartimento de las pilas con un paño seco. Luego instale pilas nuevas.

MEMO



Información que debe conocer

En caso de que aparezca uno de estos mensajes

Compruebe el equipo, con ayuda del recuadro “Causas y soluciones”, en el caso de que aparezca uno de los siguientes mensajes.

Mensajes	Causa	Acción correctora
CD SEEK	En el momento en el que se introduce un disco en el cargador, el cargador de CD comienza la búsqueda de compact discs.	Espere hasta que el equipo acabe de identificar el tipo de disco.
CD DOOR OPEN	La puerta del cambiador de CD está abierta.	Cierre la puerta del cambiador.
DISC CHECK	El CD o MP3-WMA o DVD está sucio o cara abajo.	Limpie la superficie del disco compacto en caso de que ésta esté sucia. Inserte el disco compacto correctamente si comprueba que la superficie grabada se encuentra cara arriba.
NO DISC NO CD	No hay disco en el reproductor de CD o MP3-WMA o DVD o en el cambiador de CD.	Introduzca un disco de música (1).
CD ERROR DVD ERROR DISC ERROR	Existe alguna razón que impide el funcionamiento del reproductor de CD, MP3-WMA y DVD o el cambiador de CD.	Saque el disco.
CD ERROR DVD ERROR DISC ERROR	La temperatura del reproductor de CD o MP3-WMA o DVD o del cambiador de CD es demasiado alta.	Espere a que baje la temperatura sin efectuar ninguna otra operación (2).
NO CD MAGAZINE	No hay ningún CD en este cargador del cambiador de CD.	Introduzca un CD en el cargador.
CD ○○ CHECK	El ○○○ CD del cambiador de CDs no se puede leer.	Compruebe que hay un CD de música correctamente cargado.
PASS CODE INCORRECT	Este mensaje aparece cuando el código de acceso introducido es incorrecto.	Introduzca un código de acceso correcto.
PARENTAL LOCK ENABLED	El control parental está activo.	Cambie la configuración de las restricciones de visualización y empiece de nuevo. (Consulte página 110.)
CURRENTLY THIS FUNCTION IS DISABLED	Se ha seleccionado en el menú una función desactivada.	Siga las instrucciones en pantalla y vuelva a empezar.
CURRENTLY THIS FUNCTION IS DISABLED	Se ha seleccionado una función que no se puede utilizar mientras el vehículo está en movimiento.	Detenga el vehículo.
INVALID CODE	Se introdujo un número no admitido para seleccionar el código de idioma.	Introduzca un código de idioma válido.
REGION CODE ERROR	El código regional del disco (región controlada para la reproducción) no es aceptable.	Compruebe que el DVD tiene un código regional que pueda ser reproducido en este equipo. (Consulte página 92.)

Mensajes	Causa	Acción correctora
EJECT LOCK	No se puede expulsar el disco que se encuentra actualmente en el interior de la unidad.	Póngase en contacto con el distribuidor Eclipse llamando al teléfono (800) -233-2216.
REQUESTED CHAPTER OR TITLE NOT FOUND	El capítulo/título seleccionado no existe.	Seleccione un capítulo/título que esté en el disco.
ANTENNA	La antena del satélite SIRIUS está desconectada.	Compruebe la conexión de la antena del satélite SIRIUS.
ACQUIRING	Aparece cuando se pierde la señal (durante el acceso).	Intente volver a recibir la señal en un lugar sin obstáculos.
CALL888-539-SIRIUS	Está sintonizando un canal correcto pero dicho canal precisa suscripción.	Suscríbase a SIRIUS. O bien revise o cambie su plan de suscripción.
SUB UPDATED	Aparece cuando la suscripción al canal ha sido aceptada y se está realizando una actualización para permitirle recibir los canales.	Después de que aparezca este mensaje, podrá recibir los canales a los que se haya suscrito.
INVALID	Aparece cuando está sintonizando un canal que no puede recibir.	Sintonice canales que pueda recibir.
UPDATING	Aparece mientras se actualiza el mapa de canales.	Después de que aparezca este mensaje, suscríbase a SIRIUS. Se pueden recibir los canales a los que se ha suscrito.

- 1: Si la unidad sigue sin funcionar tras haber sacado el disco, contacte con el distribuidor más cercano.
- 2: Si esto sucede, espere unos momentos. Cuando la temperatura en el interior del equipo vuelva a su valor normal, el mensaje desaparecerá y podrá comenzar la reproducción. Acuda a la tienda en la que compró el dispositivo, si el mensaje no desaparece después de un periodo de espera prolongado.

Información que debe conocer

Antes de solicitar la reparación del aparato

Leves diferencias en el funcionamiento pueden ser malinterpretadas como averías. Por favor, compruebe la tabla siguiente antes de solicitar la reparación del aparato.

Si no se soluciona el problema, acuda al lugar de compra.

Problema	Posible causa	Acción correctora
La pantalla se oscurece durante un breve periodo de tiempo cuando el dispositivo se enciende con temperaturas bajas.	Se trata de una característica de las pantallas LCD.	No se trata de una avería. Espere un poco.
La pantalla está difusa durante un periodo breve de tiempo después del encendido.	Se trata de una característica de la retroiluminación de las pantallas LCD.	No se trata de una avería. La pantalla se estabilizará después de un periodo breve de tiempo.
No se oye el sonido.	El volumen está ajustado muy bajo o la función MUTE está activa.	Pulse el botón de volumen y compruebe el volumen. O cancele la función MUTE.
El sonido sólo sale por un lado (izquierda o derecha, delante o detrás).	Se ha desconectado uno de los cables del altavoz.	Compruebe las conexiones de los cables de los altavoces.
	El volumen está ajustado muy bajo.	Compruebe los ajuste de balance y del altavoz de graves.
La calidad de sonido no cambia incluso después de ajustarla.	La calidad de la emisora de radio o del disco es inferior a la calidad de sonido ajustada.	Compruébelo cambiando de emisora o de disco.
El CD o el DVD no se introduce en el aparato.	El aparato no está encendido.	Ponga el contacto del vehículo en la posición [ACC] u [ON].
	Ya hay un disco dentro. Está intentando introducir dos discos.	Saque el CD o el DVD introducido anteriormente e introduzca el CD o el DVD deseado.
No se puede reproducir uno de los CDs o DVDs.	Hay condensación en el equipo.	No utilice el equipo durante un tiempo. Vuelva a intentarlo un poco más tarde. (Consulte las páginas 20)
	El CD o el DVD está rayado o muy doblado.	Inserte un otro CD o DVD.
	El CD o el DVD está muy sucio.	Limpie el CD o el DVD. (Consulte página 21.)
	El CD o el DVD está cara abajo.	Introduzca el CD o el DVD con la orientación correcta.
	Se ha introducido un tipo de CD o DVD incompatible.	Introduzca un CD o DVD compatible con el dispositivo. (Consulte las páginas 20)
El mensaje CDCHANGER1 / CDCHANGER2 no aparece en la pantalla.	El cambiador de CD no está completamente conectado.	Compruebe las conexiones del cambiador de CD.
Se oye el sonido, pero la imagen no se ve.	Se ha apagado la pantalla con el botón pertinente.	Presione el botón AV o MAP . (Consulte página 47.)
Se oye el sonido, pero no se ve el DVD de vídeo. (Con el vehículo parado.)	No se ha accionado el freno de estacionamiento.	Accione el freno de estacionamiento.
No se ve la imagen, ni se escucha el sonido.	No se ha encendido el contacto de vehículo.	Ponga el contacto del vehículo en la posición [ACC] u [ON].
	Los cables de conexión no están completamente conectados.	Compruebe las conexiones a cada cable.
hay un punto de luz en la pantalla.	Al menos el 99,99% de los píxeles del panel LCD son eficaces, pero puede ocurrir que el 0,01% de los mismos no se iluminen o que se queden iluminados.	No se trata de un defecto, utilice el equipo con estas condiciones.

Otros

Productos equipados con Dolby Digital

Fabricado con licencia de Dolby Laboratories.

"Dolby" y el símbolo de la doble D son marcas comerciales de Dolby Laboratories.



Productos equipados con Macrovision

Este equipo dispone de la tecnología de protección del copyright utilizada según patentes de EEUU y demás derechos de propiedad intelectual de Macrovision Corporation y otras organizaciones. El uso de esta tecnología de protección del copyright requiere la aprobación de Macrovision Corporation. Esta tecnología no debe utilizarse para propósitos audiovisuales diferentes del uso doméstico general sin la aprobación especial de Macrovision Corporation. Está prohibida la modificación y la ingeniería inversa de esta tecnología.

Glosario

CD-R (Compact Disc Grabable)	Se trata de un disco que se puede grabar sólo una vez. Los datos guardados no se pueden eliminar. Existen dos tipos de CD-R, uno con capacidad de 650MB (74 minutos de música), igual que un CD normal, y otro con capacidad de 700MB (80 minutos de música).
CD-DA (Compact Disc Digital Audio)	Se trata del disco estándar para la grabación y reproducción de datos de música. Se graba una canción en una pista y tiene una capacidad máxima de 74 minutos.
CD-RW (Compact Disc Regrabable)	Este disco utiliza un método de transformación de fase que permite grabar y borrar los datos tantas veces como sea necesario. Capacidad de 700MB (80 minutos de música).
EQ (Ecuador)	Permite reforzar o atenuar los sonidos en la gama de altos y bajos. Los niveles se pueden ajustar según las preferencias personales, lo que hace que la música se disfrute mejor.
MP3 (MPEG-1 Audio Layer-3)	"MP3" es la abreviatura de "MPEG Audio Layer 3". Se trata del formato estándar para la compresión de datos de sonido. La tecnología MP3 comprime el sonido en la gama que no puede oír el oído humano. Mediante esta técnica, se produce un archivo cuyo tamaño es diez veces menor que el del original.
LPCM (Linear PCM)	Es la abreviatura de Linear Pulse Code Modulation (modulación de código de impulso lineal). Es un método de grabación de señal utilizado en los CDs de música. Un CD de música se graba a 44.1kHz/16 bits, pero los DVDs lo hacen a 48kHz/16 bit aprox. 96kHz/24 bits, lo que permite que un reproductor de DVD cuente con mayor calidad de sonido que un CD de música.
MPEG	Es la abreviatura de Moving Picture Experts Group (grupo de expertos de imágenes en movimiento) y se pronuncia "emepegé". Se trata del estándar internacional de la compresión de imágenes en movimiento. Se utiliza este método en los DVDs, para comprimir y grabar el sonido digital.
Copy Control CD	Se trata de un CD que posee controles para evitar que los ordenadores puedan copiar y rípear (recoger la información de sonido grabada en un CD y usarla para crear un archivo).

UDF (Universal Disc Format)	Se trata de un formato de uso con discos ópticos que es independiente del sistema operativo. Se usa con soportes como DVD y CD-RW.
Pista	La división única de una canción en un CD de música se denomina pista.
Control parental	Es una función de los DVDs de vídeo que "Restringe la reproducción de discos compatibles con el control parental, según los niveles de tolerancia legislados en cada país". Las restricciones son diferentes para cada DVD. Pueden impedir la reproducción completa del vídeo, o bien saltarse escenas, o introducir escenas alternativas.
Título	Es la mayor unidad de división de los vídeos o canciones grabados en un DVD de vídeo. Habitualmente el software del vídeo trata a una película completa como un solo título, mientras que el software de música trata a un álbum completo (o canción) también como un solo título. Los números consecutivos asociados a los títulos se denominan números de título.
Capítulo	Se trata de una unidad de división de los vídeo y canciones grabados en el DVD, pero es una unidad menor del título. Un título está compuesto por varios capítulos. Los números consecutivos asociados a los capítulos se denominan números de capítulo.
Multiángulo	Es una prestación de los DVDs. Los puntos de vista de la misma escena se pueden cambiar gracias a que ha sido grabada desde diferentes ángulos (posiciones de cámara). De este modo puede seleccionar el ángulo deseado.
Multiidioma	Es una prestación de los DVDs. La misma escena se graba con diferentes idiomas de doblajes y subtítulos. De este modo el usuario puede elegir el idioma que prefiera.
Código regional	Los reproductores de DVD y los discos de DVD poseen un código regional que les permite reproducir los discos según las regiones geográficas comerciales. El disco no se puede reproducir si el número grabado en el disco no concuerda con ninguno de los códigos de región del reproductor. Consulte la página 92 donde se indican los códigos de región.

Acerca de los ajustes de pantalla y sonido

[Sobre los ajustes de pantalla]

Para que se vea mejor la pantalla de control de sonido o la pantalla de control del aparato de vídeo.

"Se pueden efectuar ajustes de calidad de las imágenes que aparecen en las pantallas de control de sonido, de navegación, del DVD y del aparato de vídeo (opcional)." P46

Para apagar la pantalla

"Apagar la pantalla" P47

Para cambiar el fondo

"Cambiar el fondo" P44

Para establecer la pantalla a modo ancho

"Cambiar de modo de pantalla" P48

[Sobre los ajustes de sonido]

Para cambiar el volumen

"Ajustar el volumen principal" P28

Para activar o desactivar el pitido que se oye al tocar un botón

"Ajustar el PITIDO" P37

Para ajustar la calidad de sonido

- Para cambiar el entorno acústico de una actuación
"Ajuste DSP (acústica)" P30
- Para ajustar los sonidos altos y bajos
"Ajustar EQ (ecualizador)" P32
- Para cambiar la localización del sonido según el lugar en el que se siente.
"Ajustar la función POS (selector de posición)" P35
- Para ajustar el balance a izquierda y derecha o delante y atrás
"Ajustar el balance" P36
- Para conectar el refuerzo de graves
"Conectar el refuerzo de graves (Tru Bass)" P38
- Para amplificar las frecuencias altas/bajas a bajo volumen
"Ajustar la función LOUDNESS (sonoridad)" P38
- Para cambiar la fase y el nivel de salida del altavoz de bajos
"Ajustar el altavoz de bajos" P39
- Para ajustar la calidad de sonido MP3/WMA
"Ajustar el generador de armónicos" P42
- Para reproducir los profundos bajos y la localización del sonido
"Ajustar el Circle Surround II" P43

Aspectos relacionados con la utilización de la radio en AM/FM

Para oír la radio	
"Escuchar la radio AM/FM"	P50
Para buscar una emisora de radio	
"Seleccionar emisoras de radio"	P51
Para memorizar emisoras de radio	
"Memorizar emisoras de radio"	P53

Uso con una radio equipada con el sistema HD Radio (norma IBOC)

Para escuchar la radio equipada con el sistema HD Radio (norma IBOC)	
"Escuchar la radio equipada con el sistema HD Radio (IBOC)".	P56
Para buscar una emisora de radio	
"Seleccionar emisoras de radio"	P57
Para memorizar emisoras de radio	
"Memorizar emisoras de radio"	P58

Uso de la radio recibida por satélite SIRIUS

Para escuchar emisoras emitidas por SIRIUS	
"Escuchar la radio por satélite SIRIUS"	P59
Para seleccionar un canal	
"Selección de un canal mediante entrada directa"	P60
"Selección a partir de las categorías disponibles"	P60

Índice por tema

Acerca del funcionamiento del reproductor de CD y del cambiador CD

Para reproducir un CD	
"Escuchar un CD"	P62/78
Para seleccionar una canción o un CD	
"Seleccionar una canción"	P62
"Seleccionar un CD"	P78
Cuando desconoce un número de canción o en qué CD está	
"Buscar una canción"	P63
"Buscar una canción o un CD entre todos los CDs del cambiador"	P79
Para repetir la canción o el CD que se está reproduciendo	
"Repetir una canción"	P63
"Repetir una canción o un CD"	P79
Para reproducir canciones en un orden diferente	
"Reproducir las canciones en orden aleatorio"	P64
Para avanzar rápidamente o retroceder	
"Avance y retroceso rápidos"	P63

Acerca del reproductor de MP3/WMA

Para reproducir un archivo MP3/WMA	
"Reproducir un archivo MP3/WMA"	P67
Para seleccionar un archivo de música	
"Seleccionar un archivo de música"	P67
Cuando quiere regresar a un nivel o no sabe cuál es el nivel actual	
"Cambio de la pantalla del nivel actual"	P68
Para buscar un archivo de música	
"Buscar un archivo de música"	P68
Para repetir un archivo de música	
"Repetir el mismo archivo de música"	P69
Para reproducir archivos en un orden diferente	
"Reproducir las canciones en orden aleatorio"	P69
Para cambiar la información del archivo	
"Acerca de la visualización de información del archivo"	P70
Informaciones acerca del formato MP3/WMA	
"Acerca de MP3/WMA"	P71
Informaciones acerca de la generación de archivos MP3/WMA	
"Creat y reproducir archivos MP3/WMA"	P77

Acerca del funcionamiento del iPod

Para escuchar el iPod	
"Escuchar archivos almacenados en el iPod"	P82
Selección de una canción	
"Seleccionar una canción"	P83
Rebobinado o avance rápido	
"Avance y retroceso rápidos"	P83
Búsqueda de una canción	
"Buscar una canción con diversos criterios"	P84

Índice por tema

Acerca de la utilización del reproductor de DVD

Para reproducir un DVD de vídeo	
"Ver un DVD"	P95
Informaciones acerca de los discos	
• Informaciones acerca de los símbolos que aparecen en los discos y en sus carcasas	
"Acerca de los símbolos presentes en los discos"	P92
• Informaciones acerca de los discos que pueden reproducirse	
"Acerca de los discos reproducibles"	P91
• Informaciones acerca de la estructura de los discos	
"Acerca de la estructura de los DVDs"	P93
Para activar el menú grabado en un disco	
"Funcionamiento del menú de disco"	P98
Para actuar sobre el vídeo que se está reproduciendo	
"Funcionamiento del vídeo"	P96
Para seleccionar o buscar un vídeo	
"Buscar por capítulo"	P99
"Buscar por número de título"	P99
"Buscar por número de menú"	P100
Para cambiar la visualización de las teclas táctiles	
"Cambiar la ubicación de visualización de las teclas táctiles"	P101
Para cambiar el idioma del doblaje o de los subtítulos, o el ángulo del vídeo	
"Cambiar el ángulo del vídeo"	P102
"Cambiar el idioma de los subtítulos"	P103
"Cambiar el idioma del doblaje"	P104
Para ajustar el reproductor	
"Seleccionar el idioma del doblaje"	P106
"Seleccionar el idioma de los subtítulos"	P107
"Seleccionar el idioma de los menús"	P108
"Activar el símbolo de multiángulo (símbolo de selección de ángulo)"	P109
"Configurar el control parental"	P110
"Cambiar la salida de vídeo"	P111

Acerca del funcionamiento del aparato de vídeo

Para utilizar el aparato de vídeo

"Funcionamiento del aparato de vídeo" P114

Acerca del funcionamiento del sintonizador de TV

Para ver la TV

"Ver la TV" P116

Búsqueda de un canal de TV

"Seleccionar canales" P116

Memorización de canales de TV

"Memorización de canales" P118

Funciones útiles

Para accionar el sistema de sonido con las yemas de los dedos mientras conduce

"Acerca de los de los botones del mando de volante" P136

Si algo no está claro

Si no entiende un mensaje en la pantalla

"En caso de que aparezca uno de estos mensajes" P146

Si piensa que el equipo tiene un problema

"Antes de solicitar la reparación del aparato" P148

ÍNDICE

A

Ajustar el Circle Surround II	43
Ajustar el generador de armonicos	42
Ajustar el PITIDO	37
Ajustar el volumen	28
Ajustar la calidad de sonido	29
Ajustar la función LOUDNESS (sonoridad)	38
Altavoz de bajos	39
ANGLE	102
Apagar la pantalla	47
AUTO.P	53, 58

B

Balance	36
Botón VOLUME	28
Botones del Mando de volante	136
BRILLO	48

C

Cambiar el idioma de los subtítulos	103
CD-R (CD-Grabable)	20
CD-RW (CD-Regrabable) ...	20
COLOR	48
Conectar el refuerzo de graves (Tru Bass)	38
Configuración de la pantalla de bienvenida	45
CONTRASTE	48

D

DISC RAND	80
DISC RPT	79
DISC SCAN	79
DSP	30

E

EQ (ecualizador)	32
------------------------	----

F

Fondo	44
Funcionamiento de la TV	116
Funcionamiento del aparato de vídeo	114
Funcionamiento del cambiador de CD	78
Funcionamiento del iPod	82
Funcionamiento del mando a distancia opcional	140
Funcionamiento del reproductor de CD	62
Funcionamiento del reproductor de DVD	95
Funcionamiento del reproductor de MP3/WMA	66

I

IBOC	56
------------	----

M

Manejo de la radio	
AM/FM	50
Manejo de la radio HD	56
Manejo de la radio	
satélite SIRIUS	59
Marca de multiángulo	102
Memorizar emisoras	
de radio	53, 58
Modo NORMAL	49
Modo WIDE 1	49
Modo WIDE 2	49
Modo WIDE 3	49

P

Pantalla diurna	47
Pantalla nocturna	47
POS	
(selector de posición)	35

R

RAND	64, 69
RPT	63, 69

S

SCAN	63, 68
------------	--------

T

TINTA	48
-------------	----