

Les symboles Avertissement et Mise en garde représentés ci-dessous apparaissent tout au long de ce manuel, ainsi que sur le AVN5500. Ils vous indiquent comment manipuler correctement et en sécurité ce produit et permettent ainsi d'éviter tout dégât physique ou matériel. Avant de poursuivre votre lecture, lisez attentivement les informations contenues dans cette rubrique.

Précautions d'utilisation

* Il est possible que les écrans représentés dans ce manuel diffèrent des écrans réels de ce produit.



Avertissement

Ce symbole Avertissement indique qu'en cas de manipulation incorrecte de l'appareil ou de non-respect des consignes de sécurité qu'implique ce symbole, vous risquez de vous exposer à de graves blessures pouvant parfois se révéler mortelles.



Mise en garde

Ce symbole CAUTION indique qu'en cas de manipulation incorrecte de l'appareil ou de non-respect des consignes de sécurité qu'implique ce symbole, vous risquez de vous blesser ou d'endommager l'appareil.

Le symbole représenté ci-dessous indique que vous devez connaître les informations auxquelles vous devrez vous conformer ou qui pourront vous être utiles.



Ce symbole ATTENTION vous indique des informations qui pourront vous être utiles.

- Lisez attentivement l'ensemble des manuels et garanties fournis avec ce produit.
- Eclipse ne saurait être tenu responsable des dysfonctionnements survenant à la suite du non-respect des consignes d'utilisation et de sécurité.
- Si les caractéristiques de ce produit venaient à être modifiées, il pourrait y avoir des différences entre le contenu du manuel et les fonctions du produit.

Table des matières

Introduction

Comment utiliser ce manuel ?	10
Fonctions	12
Avant d'utiliser l'appareil	15
A propos des disques	17
A propos de la manipulation des disques	18
A propos des disques neufs	18
A propos des disques de location	19
A propos des CD de forme particulière	19
A propos des accessoires pour disques	19
A propos de l'écran LCD	19

Fonctionnement de base

Changement de mode	20
Changement de mode	20
Affichage de l'écran de lecture	20
Ecran de lecture de chaque mode	21
Réglage du volume	22
Réglage du volume principal	22
Réglage de la qualité du son	23
Réglage du mode DSP (acoustique)	24
Réglage du mode DSP	24
Réglage du mode DSP (acoustique) et enregistrement des réglages	24
Réinitialisation des niveaux du mode DSP (acoustique)	25
Réglage EQ (égaliseur)	26
Réglage de la qualité du son	26
Réglage et enregistrement des modèles d'égaliseur (EQ)	27
Réinitialisation des modèles d'égaliseur	27
Réglage de la fonction POS (sélecteur de position)	28
Réglage de la balance	29
Réglage du signal sonore	30
Mode silence	30

Réglage de la fonction LOUDNESS (CONTOUR)	31
Réglages des basses	31
Réglage du fond d'écran	32
Réglage du papier peint	32
Changement de papier peint	32
Ajustement du fond d'écran	33
Réglage de l'écran d'ouverture	33
Changement de l'image de l'écran d'ouverture	33
A propos des données d'image compatibles	33
Réglage de l'écran	34
Affichage de l'écran de réglage de l'image	34
Comment passer à l'affichage de jour lorsque les feux sont ALLUMES ?	35
Extinction de l'écran	35
Réglage de la qualité de l'image	36
Changement du mode d'écran	36

Comment utiliser le syntoniseur ?

Comment utiliser la radio AM/FM ?	38
Ecouter la radio AM/FM	38
Sélection des stations de radio	39
Sélection manuelle	39
Sélection automatique	39
Sélection à l'aide des boutons de présélection	39
Enregistrement de stations de radio	40
Enregistrement manuel	40
Enregistrement avec AUTO.P	40
Modification des stations enregistrées avec AUTO.P	40
Extinction de la radio	42
Comment utiliser le syntoniseur disposant de la norme HD Radio ?	43
Ecouter la radio avec le système de radio numérique HD RADIO (IBOC) . . .	43
Sélection des stations de radio	44
Sélection manuelle	44
Sélection automatique	44
Sélection à l'aide des boutons de présélection	44
Enregistrement de stations de radio	45

Enregistrement manuel	45
Enregistrement avec la fonction AUTO.P	45
Modification de stations enregistrées avec la fonction AUTO.P	45
Affichage des informations relatives au programme actuellement radiodiffusé	45
Extinction de la radio	45

Comment écouter la radio par satellite SIRIUS ? 46

Ecouter la radio par satellite SIRIUS	46
Vérification du numéro d'identification SIRIUS	46
Changement de la bande SIRIUS	47
Sélection du canal que vous souhaitez écouter.	47
Parmi les catégories disponibles	47
Sélection d'un canal en entrant directement sa fréquence	47
Affichage des informations relatives au programme actuellement radiodiffusé	48
Désactivation du système SIRIUS	48

Comment utiliser le lecteur CD ?

Comment utiliser le lecteur CD ? 50

Ecouter un CD	50
Sélection d'un titre	50
Avance / Retour rapides.	51
Recherche d'un titre.	51
Répéter l'écoute d'un titre	51
Lecture de titres dans un ordre aléatoire	51
Extinction du lecteur CD.	51

Comment utiliser le lecteur MP3 ?

Comment utiliser le lecteur MP3 ? 52

Lecture d'un fichier MP3	53
Sélection d'un fichier musical.	53
Sélection d'un fichier avec la touche de changement de fichier	53
Sélection d'un fichier avec la touche TUNE/TRACK	53
Avance / Retour rapides.	54
Changement de l'affichage du niveau actuellement sélectionné	54
Affichage du niveau actuellement sélectionné.	54
Recherche d'un fichier musical	54

Répétition de la lecture d'un même fichier musical	55
Lecture de titres dans un ordre aléatoire	55
A propos de l'affichage d'informations sur un fichier	56
Affichage des noms de dossiers ou de fichiers	56
Affichage des informations relatives aux fichiers.	56
Extinction du lecteur MP3	56
A propos du format MP3	57
Types de fichiers pris en charge	57
Tags ID3	57
Support	57
Format des disques	58
Noms de fichiers	59
Multisession	59
Lecture d'un fichier MP3	59
Affichage du temps de lecture MP3	59
Ordre d'affichage des noms de fichiers et de dossiers MP3	59
Création et lecture de fichiers MP3	60
Téléchargement de fichiers musicaux MP3 sur des sites Internet.	60
Conversion d'un CD musical en fichier MP3	60
Enregistrement sur des CD-R ou CD-RW	60
Lecture de disques CD-R ou CD-RW	60

Comment utiliser le changeur de CD ?

Comment utiliser le changeur de CD ? 62

Ecouter un CD	62
Sélection d'un titre	62
Avance / Retour rapides.	62
Sélection d'un CD	63
Recherche d'un titre ou d'un CD parmi tous les CD du changeur	63
Recherche d'un titre.	63
Recherche d'un CD	63
Répétition de la lecture d'un titre ou d'un CD.	63
Répétition du titre en cours de lecture	63
Répétition du CD en cours de lecture	63
Lecture de titres dans un ordre aléatoire	64
Lecture des titres du CD en cours de lecture dans un ordre aléatoire.	64
Lecture des titres de tous les CD dans un ordre aléatoire.	64
Extinction du lecteur CD.	64

Comment utiliser le lecteur DVD ?

Avant d'utiliser le lecteur DVD 66

Caractéristiques du DVD	66
A propos des différentes langues	66
A propos des différents angles de vue	66
A propos des sous-titres	67
A propos des disques	67
A propos des disques compatibles	67
A propos des codes régionaux	68
A propos des symboles figurant sur les disques	69
A propos de l'arborescence d'un DVD	70
A propos des fonctions disponibles	71

Comment utiliser le lecteur DVD ? 72

Visualisation d'un DVD	72
Fonctionnement d'un DVD	73
Lecture d'un DVD	73
Avance / Retour rapides	73
Mise en pause de la lecture	74
Arrêt de la lecture	74
Utilisation du menu du disque	75
Extinction du lecteur DVD	75
Recherche d'un chapitre	76
Recherche par chapitre	76
Recherche par numéro de titre	76
Recherche par numéro de menu	77
Modification de l'affichage des touches tactiles	78
Suppression des touches tactiles	78
Modification de l'emplacement des touches tactiles	78
Modification des paramètres vidéo et audio	79
Modification de l'angle de vue	79
Modification de la langue des sous-titres	80
Modification de la langue de doublage	81
Configuration du lecteur DVD	82
Choix de la langue audio	83
Configuration de la langue des sous-titres	84
Configuration de la langue du menu	85
Configuration de l'affichage du symbole multi-angle (symbole de sélection de l'angle de vue)	86
Configuration du contrôle parental	87
Changement de la sortie vidéo	88

Comment utiliser le magnétoscope ?

Comment utiliser le magnétoscope ? 90

Affichage de l'écran du magnétoscope 90
Désactivation du mode magnétoscope 90

Comment utiliser les commandes au volant ?

À propos des commandes au volant 92

Noms et descriptions des fonctions 92
Fonctions générales. 92
Fonctions relatives à la radio 93
Fonctions relatives au lecteur CD 93
Fonctions relatives au syntoniseur de radio par satellite SIRIUS . . . 93
Fonctions relatives au lecteur MP3 93
Fonctions relatives au lecteur DVD 94
Fonctions relatives au changeur de CD. 94

Comment utiliser la télécommande en option ?

Comment utiliser la télécommande en option (RMC105) . . . 96

Mettre l'appareil sous / hors tension 97
Régler le volume sonore 97
Couper temporairement le volume sonore. 97
Basculer entre les modes de lecture 98
Comment écouter de la musique sur le syntoniseur ? 98
Sélectionner une station (manuellement ou automatiquement) . . . 98
Sélectionner les stations préréglées 98
Comment lire un CD ? 99
Changement des modes du changeur de CD 99
Passer à la plage suivante ou retourner au début de la plage en cours. . . 99
Passer au disque suivant ou précédent. 99
Remplacer les piles 100

Pour référence

Informations dont vous devez prendre connaissance 102

- Si l'un des messages suivants s'affiche 102
- Avant de solliciter une réparation 104

Autres 105

- Appareils équipés du système Dolby Digital 105
- Produits équipés de Macrovision 105

Glossaire 106

Index par thème 108

- A propos du réglage de l'image et du son 108
- Utilisation de la radio AM/FM 108
- Utilisation lorsqu'un syntoniseur de radio numérique
HD RADIO (norme IBOC) est connecté 109
- Utilisation lorsqu'un syntoniseur de radio par satellite SIRIUS est connecté . . . 109
- A propos de l'utilisation du lecteur CD / chargeur de CD 109
- A propos de l'utilisation du lecteur MP3 110
- A propos de l'utilisation du lecteur DVD 111
- A propos de l'utilisation du magnétoscope 112
- Fonctions utiles 112
- Lorsqu'un point n'est pas clair 112

INDEX 114

L'« Index par thème » simplifie les recherches en vue des explications relatives à chacune des fonctions. Lorsque vous n'êtes pas sûr concernant une opération, utilisez cet « Index par thème » pour rechercher toute information relative à cette opération.

MEMO



Comment utiliser ce manuel ?

Titre de partie

Un titre a été attribué à chaque partie.

Titre de fonction

Un titre a été attribué à chaque fonction.

Ecran de lecture

La fenêtre associée à la fonction s'affiche.

Titre de la fonction détaillée

Un titre a été attribué à chaque fonction détaillée.

Instructions de réalisation

Elles décrivent la procédure à suivre pour chaque fonction. Les opérations doivent être effectuées selon l'ordre chronologique indiqué par les numéros.

Titre de rubrique

Un titre a été attribué à chaque rubrique.

- Fonctionnement de base

• Réglage de la qualité du son

• Réglage du mode DSP (acoustique)

Le mode DSP permet de reproduire différents environnements sonores définis par défaut en ajoutant un effet de réverbération à la plage musicale en cours de lecture.

Réglage du mode DSP

- 1 Si vous effleurez la touche DSP, la fenêtre du mode acoustique s'affiche comme indiqué.

Une fois les réglages effectués, effleurez la touche **BACK**. Les réglages du mode acoustique sont enregistrés et la fenêtre de lecture précédente s'affiche.



Touche tactile	Environnement DSP	Touche tactile	Environnement DSP
CONCERT	Salle de concert	CLUB	Discothèque, boîte de nuit
LIVE	Spectacle en direct	THEATER	Salle de cinéma
CATHEDRAL	Eglise avec écho	OFF	DSP désactivé

○ Réglage du mode DSP (acoustique) et enregistrement des réglages

Les réglages par défaut de la fonction DSP (acoustique) effectués pour chacun des modes peuvent être définis comme favoris et enregistrés.

- 1 Effleurez la touche **▲** ou **▼** à droite de l'écran en mode acoustique pour effectuer les réglages souhaités.

- Cet appareil dispose de deux fois cinq niveaux de réglage (cinq + et cinq -).

- 2 Effleurez le bouton du mode acoustique que vous venez de régler jusqu'à ce que vous entendiez un signal sonore.

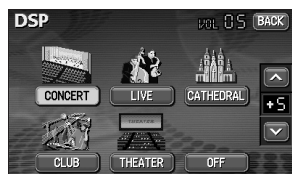

Réinitialisation des niveaux du mode DSP (acoustique)

Vous pouvez réinitialiser les réglages par défaut des niveaux actuels du mode DSP (acoustique).

- 1 Effleurez la touche **OFF** jusqu'à ce que vous entendiez un signal sonore.

Le niveau acoustique retrouve alors sa valeur par défaut (qui est « 0 »).



Lorsque vous réglez le niveau du mode DSP (acoustique) actuellement sélectionné, ce réglage n'est pas pris en compte pour les autres modes acoustiques.

Fonctionnement
de base

Titre de rubrique

Seul le titre de la rubrique s'affiche.

Attention

Vous trouverez ici des renseignements complémentaires concernant les instructions à suivre.

Fonctions

Lecteur DVD avec image haute résolution et son haute fidélité (Page 66)

Lit des DVD vidéo enregistrés avec une qualité audio et vidéo exceptionnelle

(le DVD vous permet d'enregistrer un film et de bénéficier d'une qualité d'image et d'un son numérique supérieurs à ceux proposés sur un support CD).



Lecteur MP3 de fichiers musicaux enregistrés sur des disques avec un taux de compression de 1/10 (Page 52)

Lit les CD-R (inscriptibles) enregistrés au format MP3. (le format MP3 permet d'enregistrer des titres de différents albums sur un même CD-R).



La fonction DSP permet de reproduire les caractéristiques acoustiques de différents environnements (Page 24)

Permet de reproduire les ambiances caractéristiques d'un environnement donné afin de s'adapter au genre et à la source de chaque chanson.

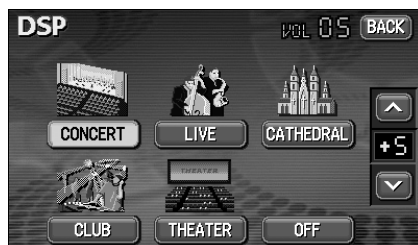

Sélection et affichage du papier peint choisi (fond d'écran) (Page 32)

Vous pouvez afficher le papier-peint de votre choix sur l'écran d'information et les écrans de lecture audio.

Vous pouvez également accéder à l'écran d'un système de navigation et le sélectionner.

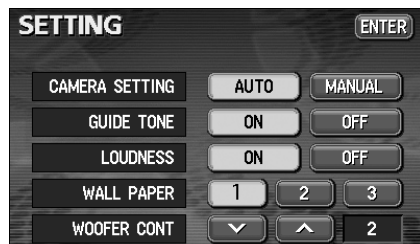

- Configuration du papier-peint de l'écran d'information et de l'écran des fonctions audio

Syntoniseur radio permettant la réception de plusieurs stations

● Syntoniseur AM/FM (Page 38)

Permet de recevoir des stations de radio analogiques sur les bandes AM/FM.



- Ecran de la radio AM

● Syntoniseur équipé du système de radio numérique HD RADIO (IBOC) (Page 43)

Permet de recevoir des émissions transmises avec le système HD RADIO (High Definition Radio).



- Ecran de lecture de la bande AM d'un syntoniseur équipé du système HD RADIO (IBOC)

Fonctions

• Syntoniseur SIRIUS (Page 46)

SIRIUS est un système de diffusion par satellite qui propose notamment aux utilisateurs des programmes musicaux ou sportifs mais également des bulletins d'informations avec un son de qualité CD. Ce service est disponible sur souscription à un abonnement payant.



● Ecran de lecture SIRIUS

Appareils supplémentaires

• Changeur de CD (Page 62)

Un changeur de CD permet de lire plusieurs disques sans interruption afin, par exemple, d'éviter de changer de CD pendant un long trajet.

Grâce à ce système, vous pouvez très facilement rechercher et lire un titre figurant sur l'un des disques du changeur.

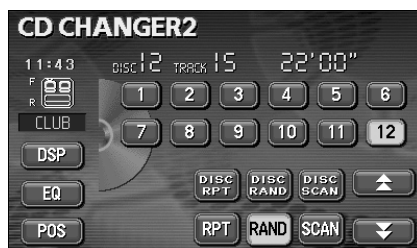

• VTR (Page 90)

Si vous branchez un magnétoscope sur l'appareil, vous pourrez visualiser des cassettes vidéo.



Commandes audio au volant (Page 92)

Vous pouvez sélectionner le canal radio et lire des CD, des MP3 ou des DVD en utilisant les commandes spéciales situées sur le volant. (cette fonction n'est disponible que sur les véhicules équipés de commandes au volant).

Avant d'utiliser l'appareil

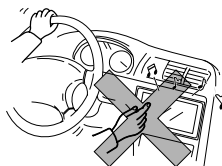

- Lorsque vous conduisez, soyez vigilant et utilisez les commandes audio au volant avec prudence afin d'éviter tout accident. Faites également attention à ce que le volume sonore ne soit pas trop élevé afin que vous puissiez entendre les sons provenant de l'extérieur. Toute utilisation incorrecte de cet appareil risque de provoquer un accident de la route.

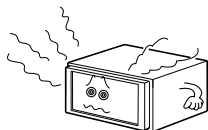

- Cessez immédiatement d'utiliser l'appareil si vous constatez un dysfonctionnement. Si vous remarquez que de la fumée ou une odeur inhabituelle s'échappe de l'appareil ou que celui-ci émet des bruits anormaux, éteignez-le immédiatement. Dans pareille situation, coupez immédiatement le son.

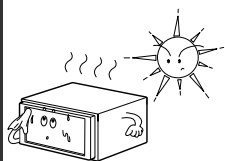

- Surveillez la température à l'intérieur du véhicule. Celle-ci risque en effet d'augmenter par temps chaud. Attendez que la température intérieure du véhicule diminue avant d'utiliser l'appareil. Vous risqueriez de l'endommager.

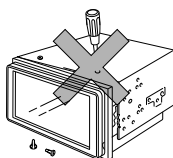

- Ne tentez jamais de démonter ou de modifier cet appareil de quelque manière que ce soit. La structure de l'appareil a été conçue de manière précise, c'est pourquoi vous devez consulter votre revendeur dans le cas d'un dysfonctionnement.

Avant d'utiliser l'appareil

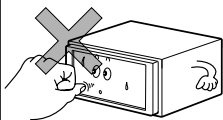

- N'exercez pas de pression excessive sur l'écran. Vous risqueriez de l'endommager.

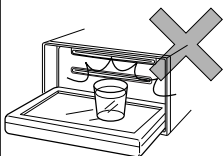

- Ne posez ni tasse ni canette ou autres récipients sur l'écran ouvert et veillez à toujours le rabattre lorsque vous ne l'utilisez pas. Vous risqueriez de l'endommager.

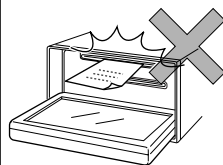

- N'insérez que des disques dans la fente du lecteur. Vous risqueriez de l'endommager.

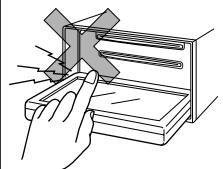

- Ne mettez pas vos doigts ou d'autres objets derrière l'écran lorsque vous le réinsérez dans son logement. Vous risqueriez de vous blesser ou d'endommager l'appareil.

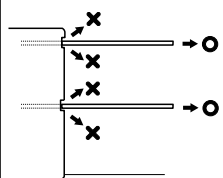

- Lorsque vous retirez un disque de l'appareil, retirez-le à l'horizontal.
Ne forcez pas ou n'exercez pas de pression excessive sur le disque pour le retirer.
Si vous ne retirez pas le disque correctement, vous risquez de le rayer ou d'endommager l'appareil et provoquer par exemple des bruits anormaux.

A propos des disques



- Par temps froid ou pluvieux, de la même manière que la buée recouvre parfois les vitres, des gouttelettes d'eau peuvent se former à l'intérieur de l'appareil (phénomène de condensation). Dans ce cas, il est possible que le son soit intermittent et que la lecture s'arrête. Pour remédier au problème, aérez ou désembuez quelques instants le véhicule avant d'utiliser l'appareil.
- Le lecteur est conçu pour s'arrêter automatiquement en cas de dysfonctionnement, ce qui permet de protéger ses différents composants. Le lecteur ne fonctionne toujours pas même après avoir appliqué les instructions affichées à l'écran, consultez alors votre revendeur car il est possible que l'appareil soit endommagé.
- La lecture peut être irrégulière en cas de conduite brusque ou de revêtement irrégulier.

A propos des disques

- Les disques audio ou les DVD portant l'un des symboles représentés ci-dessous peuvent être utilisés. Si vous utilisez des disques DVD-R/RW (DVD-inscriptible/réinscriptible) et DVD+R/RW (DVD+inscriptible/réinscriptible), l'appareil ne lira que ceux qui ont été enregistrés en mode Vidéo. Les disques enregistrés en mode Enregistrement vidéo (VR) ne peuvent pas être lus.



- Les disques compatibles avec le système Dolby Digital et portant le symbole représenté ci-dessous peuvent être utilisés.



Fabriqués sous licence de Dolby Laboratories, Inc. "Dolby" et le double D sont des marques déposées de Dolby Laboratories.

- Des conditions particulières d'enregistrement ou certaines caractéristiques spécifiques, mais également des rayures, de la saleté ou un endommagement de la surface pouvant survenir lorsque le CD reste inutilisé pendant une période prolongée peuvent rendre impossible la lecture des CD-R (CD-inscriptible) ou des CD-RW (CD-réinscriptible). En outre, il ne sera pas possible de lire sur l'appareil des CD-R ou CD-RW non finalisés enregistrés au format CD-R, CD-RW ou UDF.
- Des conditions particulières d'enregistrement ou certaines caractéristiques spécifiques, mais également des rayures, de la saleté ou un endommagement de la surface survenant lorsque le CD reste inutilisé pendant une période prolongée peuvent rendre impossible la lecture des DVD-R/RW (DVD-inscriptible/réinscriptible) ou des DVD+R/RW (DVD+inscriptible/réinscriptible). Les DVD-R/RW ou DVD+R/RW qui n'ont pas été finalisés ne pourront pas être lus sur cet appareil. Il se peut que l'appareil ne puisse pas lire un disque enregistré sur un ordinateur sur lequel les paramètres d'application et l'environnement ne convenaient pas.
- La fonction CD-TEXT ne peut être utilisée qu'avec des disques compacts disponibles dans le commerce et compatibles avec cette fonction. Si vous utilisez cette fonction avec des CD-R ou des CD-RW, les caractères ne s'afficheront pas correctement.
- N'utilisez pas de disques comportant des zones translucides ou semi-translucides sur la surface d'enregistrement ou des disques transparents car ceux-ci ne pourraient pas être insérés, éjectés ou lus correctement.

Avant d'utiliser l'appareil



A propos de la manipulation des disques

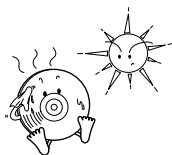

- Veillez à toujours remettre les disques dans leur pochette et à les protéger des rayons directs du soleil. Dans le cas contraire, ils risqueraient de se voiler et d'être inutilisables.



- Ne collez pas de ruban adhésif en papier sur les surfaces du disque. Vous risqueriez d'endommager l'appareil.



- N'utilisez jamais de disques fendus ou voilés. Vous risqueriez d'endommager l'appareil.



- Ne touchez pas la face gravée du disque lorsque vous le manipulez (face aux reflets multicolores). Le disque risquerait d'être sali et de ne plus être lu correctement (coupures du son).



- Si vous utilisez un disque portant des traces de salissures, il risque de se rayer et de ne pas être lu correctement (coupures du son). Utilisez un produit nettoyant pour disques compacts disponible dans le commerce et essuyez doucement la surface du disque en partant du centre vers les bords.

A propos des disques neufs

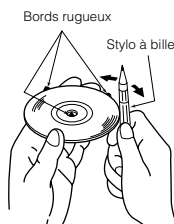

- Vous avez certainement déjà remarqué que les bords de l'orifice central ainsi que les bords extérieurs de certains disques neufs étaient rugueux. Passez le côté d'un stylo à bille (ou autre) le long de ces bords rugueux, car il est possible que des particules viennent se coller sur la surface gravée, empêchant ainsi une lecture en continu du disque.



A propos des disques de location

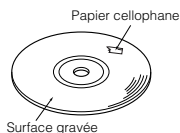

- N'utilisez pas de disques sur lesquels ont été collés des morceaux d'adhésif ni de disques de location comportant des traces de colle ou des restes de substances autocollantes. Vous risqueriez entre autre de ne pas pouvoir ouvrir ou fermer correctement le lecteur.

A propos des CD de forme particulière

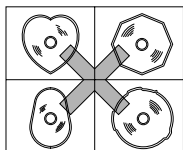

- Le lecteur ne peut pas lire les CD de forme particulière (ex. en forme de coeur ou octogonal). Ne tentez pas de les lire, même à l'aide d'un adaptateur, car ils risquent d'endommager le lecteur.
- Veuillez ne pas utiliser de produits nettoyants pour lentilles disponibles dans le commerce car ils risqueraient d'endommager la tête de lecture.

A propos des accessoires pour disques

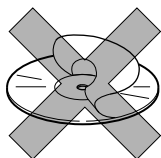

- N'utilisez pas d'accessoires (stabilisateurs, enveloppes protectrices, produits nettoyants pour lentilles laser, etc.) censés « améliorer la qualité du son » ou « protéger les CD ». Toute modification de l'épaisseur du CD ou de ses dimensions extérieures suite à l'utilisation de ces accessoires peut entraîner des problèmes de lecture.

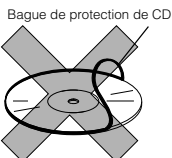

Bague de protection de CD

- Ne placez JAMAIS de bague de protection (ou autres accessoires de ce type) autour de vos disques. Ces bagues de protection sont disponibles dans le commerce. Elles sont supposées protéger les disques et améliorer la qualité du son (et les effets de vibration), mais provoquent généralement plus de mal que de bien. Les problèmes les plus courants concernent l'insertion, l'éjection et la lecture car une fois à l'intérieur de l'appareil, la bague de protection risque de se détacher du disque et d'endommager le mécanisme.

A propos de l'écran LCD



- En fonction de l'angle depuis lequel il est observé, l'écran LCD peut paraître blanc ou noir.
- Il est difficile de lire l'écran lorsque celui-ci est directement exposé à une source de lumière extérieure, comme les rayons du soleil.

Changement de mode

Vous pouvez utiliser l'appareil lorsque le commutateur d'allumage du véhicule est en position Contact ou Démarrage (On ou ACC).

- Cet appareil peut être utilisé avec une télécommande. La télécommande est vendue en option. Vous pouvez vous la procurer chez votre revendeur. Reportez-vous à page 96 pour plus de précisions sur le fonctionnement de la télécommande.

Changement de mode

1 Appuyez sur le bouton **(SOURCE) MENU**.

- L'écran AUDIO MENU s'affiche.

2 Effleurez la touche **FM**.

- Vous pouvez sélectionner les différents modes audio en effleurant les touches correspondantes.
- Si l'écran de navigation est affiché avant que vous n'appuyiez sur le bouton **(SOURCE) MENU**, le mode sélectionné se superpose au fond d'écran.

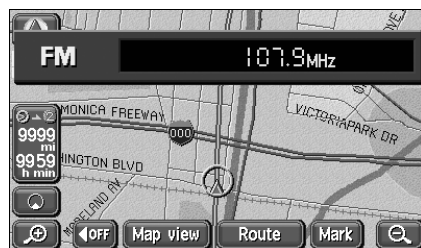

- Affichage à l'écran

Affichage de l'écran de lecture

1 Appuyez sur le bouton **CONT**.



Ecran de lecture de chaque mode

Affichage des différents écrans de lecture des modes

- Ecran de la radio AM



- Ecran de la radio FM



- Ecran du système HD RADIO (IBOC) (en option)



- Ecran SIRIUS (en option)



- Ecran du lecteur CD



- Ecran du lecteur MP3



- Ecran du lecteur DVD



- Ecran du changeur de CD (en option)



- Ecran du magnétoscope (en option)



Lorsque aucune touche des écrans du lecteur DVD ou du magnétoscope (VTR) n'est activée pendant au moins 6 secondes, ceux-ci s'éteignent automatiquement.

Réglage du volume

Réglage du volume principal

1 Appuyez sur le bouton VOLUME.

Pour augmenter le volume, appuyez sur **+**.

Pour diminuer le volume, appuyez sur **-**.

- A chaque fois que vous pressez ce bouton, le volume augmente ou diminue de deux graduations. A partir du niveau 50, le volume ne varie plus que d'une graduation. Si vous maintenez le bouton enfoncé, le volume augmente ou diminue en continu.

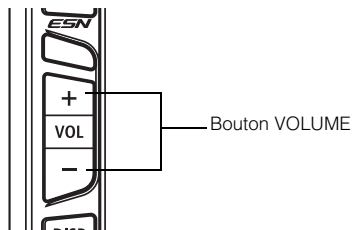

Réglage de la qualité du son

Pour régler la qualité du son, effleurez les touches DSP, EQ ou POS lorsque la fenêtre de lecture d'un mode est affichée. Les réglages effectués pour l'un des modes sont enregistrés et s'appliquent à tous les autres modes.

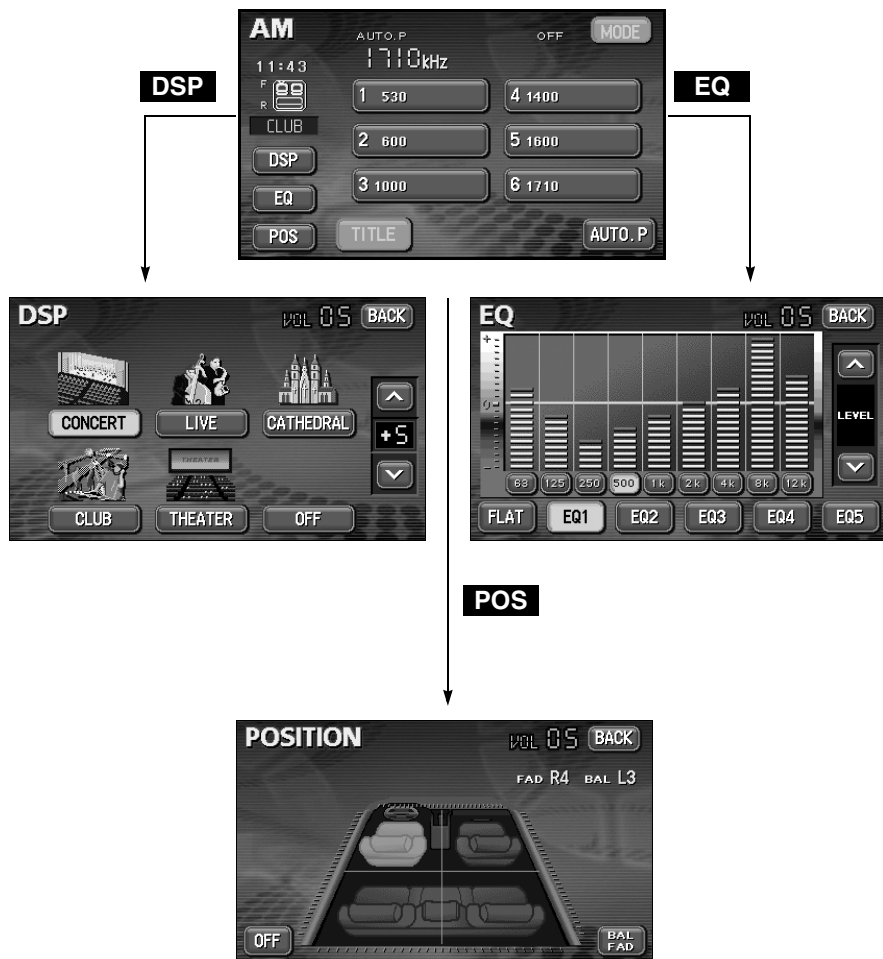

ATTENTION

En mode DVD, vous pouvez afficher les boutons de réglage de la qualité du son en appuyant sur **NEXT** des modes de fonctionnement, puis sur **SET**. En mode VTR, vous pouvez les afficher en appuyant sur **CONT** ou en effleurant l'écran.

Réglage de la qualité du son

Réglage du mode DSP (acoustique)

Le mode DSP permet de reproduire différents environnements sonores définis par défaut en ajoutant un effet de réverbération à la plage musicale en cours de lecture.

Réglage du mode DSP

1 Si vous effleurez la touche DSP, la fenêtre du mode acoustique s'affiche comme indiqué.

- Une fois les réglages effectués, effleurez la touche **BACK**. Les réglages du mode acoustique sont enregistrés et la fenêtre de lecture précédente s'affiche.



Touche tactile	Environnement DSP	Touche tactile	Environnement DSP
CONCERT	Salle de concert	CLUB	Discothèque, boîte de nuit
LIVE	Spectacle en direct	THEATER	Salle de cinéma
CATHEDRAL	Eglise avec écho	OFF	DSP désactivé

Réglage du mode DSP (acoustique) et enregistrement des réglages

Les réglages par défaut de la fonction DSP (acoustique) effectués pour chacun des modes peuvent être définis comme favoris et enregistrés.

1 Effleurez la touche **▲** ou **▼** à droite de l'écran en mode acoustique pour effectuer les réglages souhaités.

- Cet appareil dispose de deux fois cinq niveaux de réglage (cinq + et cinq -).

2 Effleurez le bouton du mode acoustique que vous venez de régler jusqu'à ce que vous entendiez un signal sonore.

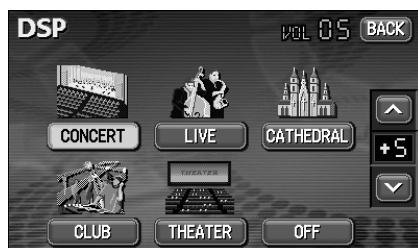

Réinitialisation des niveaux du mode DSP (acoustique)

Vous pouvez réinitialiser les réglages par défaut des niveaux actuels du mode DSP (acoustique).

1 Effleurez la touche **OFF** jusqu'à ce que vous entendiez un signal sonore.

- Le niveau acoustique retrouve alors sa valeur par défaut (qui est « 0 »).



Lorsque vous réglez le niveau du mode DSP (acoustique) actuellement sélectionné, ce réglage n'est pas pris en compte pour les autres modes acoustiques.

Réglage de la qualité du son

Réglage EQ (égaliseur)

Permet de régler la qualité du son sur les caractéristiques de votre choix en fonction du genre de musique et de la source sonore.

Réglage de la qualité du son

Chaque modèle de réglage par défaut de l'égaliseur peut être sélectionné et enregistré comme favori.

1 Si vous effleurez cette touche, l'écran du mode égaliseur s'affiche comme indiqué dans le tableau ci-dessous.

- Une fois les réglages effectués, effleurez la touche **BACK**. Les réglages du mode égaliseur sont enregistrés et la fenêtre de lecture précédente s'affiche.

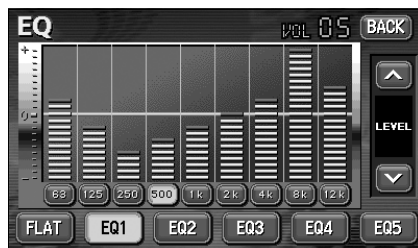

Touche tactile	Types de mode égaliseur
FLAT	Pas de correction au moyen de l'égaliseur
EQ1	Modèle actif pour POPS
EQ2	Modèle actif pour ROCK
EQ3	Modèle actif pour JAZZ
EQ4	Modèle actif pour CLASSIC
EQ5	Modèle actif pour VOCAL



Le réglage par défaut est **EQ3**.

Réglage et enregistrement des modèles d'égaliseur (EQ)

Outre ces modèles d'égaliseur pré-réglés, vous pouvez en définir et en enregistrer d'autres en fonction de vos préférences personnelles.

1 Touchez l'écran et, avec votre doigt, faites doucement glisser l'image de la courbe de l'égaliseur de votre choix.

2 Pour affiner les réglages, effleurez la touche tactile permettant de régler la fréquence.

3 Pour effectuer les réglages, effleurez la touche **▲** ou **▼** située à droite de l'écran pour procéder aux réglages.

4 Sélectionnez une touche tactile comprise entre **EQ1** et **EQ5** pour enregistrer vos réglages, puis gardez longuement le doigt posé sur la touche jusqu'à ce que vous entendiez un signal sonore.

- La courbe de l'égaliseur qui a été enregistrée peut également être utilisée pour d'autres réglages.
- Une fois les réglages effectués, effleurez la touche **BACK**. Les réglages du mode égaliseur sont enregistrés et la fenêtre de lecture précédente s'affiche.

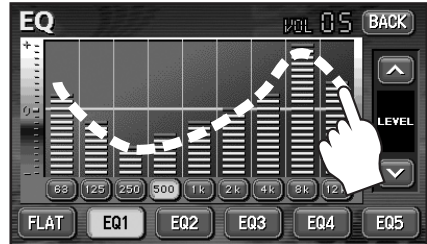

Réinitialisation des modèles d'égaliseur

Les modèles d'égaliseur actuels et ceux réglés en usine peuvent être redéfinis sur leurs valeurs par défaut.

1 Effleurez la touche **FLAT** jusqu'à ce que vous entendiez un signal sonore.

- Le modèle d'égaliseur est redéfini sur ses valeurs par défaut (valeurs réglées en usine).

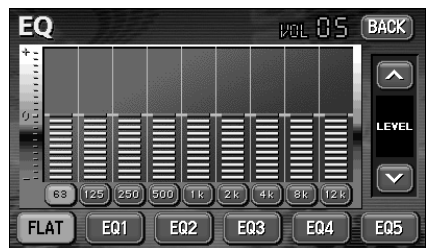

Réglage de la qualité du son

Réglage de la fonction POS (sélecteur de position)



Vous pouvez régler la position stéréophonique en fonction du nombre et de la place des passagers afin de bénéficier des meilleurs effets acoustiques possibles.

En outre, vous pouvez régler la balance d'avant en arrière et de droite à gauche pour la position sélectionnée.

1 Si vous effleurez l'un des sièges représentés sur l'écran de réglage **POS**, la position stéréophonique change.

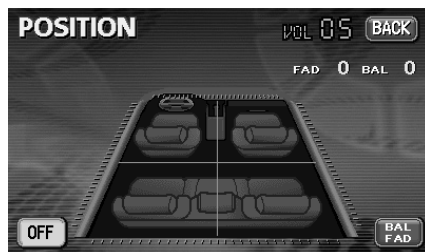
- Le siège qui a été sélectionné s'affiche en orange. Pour annuler la sélection, il vous suffit de toucher à nouveau le siège. Le tableau ci-dessous présente les quatre possibilités de positionnement que vous pouvez sélectionner.
- Si vous effleurez la touche **OFF**, tous les réglages seront supprimés.
- Une fois les réglages effectués, effleurez la touche **BACK**. La position choisie est enregistrée et la fenêtre de lecture précédente s'affiche.

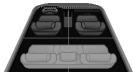

Touche tactile	Fonction	Touche tactile	Fonction
	Optimisation de l'acoustique pour le siège conducteur		Optimisation de l'acoustique pour les deux sièges avant
	Optimisation de l'acoustique pour le siège passager		Optimisation de l'acoustique pour les sièges arrière



- Ces réglages ne peuvent pas être effectués en même temps que ceux de la balance (voir page suivante).
- Cet appareil est conçu pour les véhicules dont le siège conducteur est situé à gauche.

Réglage de la balance

Vous pouvez régler la balance d'avant en arrière et de droite à gauche pour la position sélectionnée.

- 1 Effleurez la touche **BAL . FAD** située sur l'écran de réglage POSITION pour afficher l'écran de réglage de la balance.

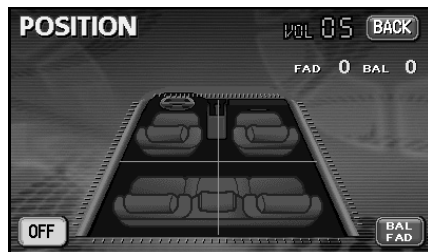

- 2 Touchez l'écran à l'endroit sur lequel vous souhaitez que la balance soit réglée.

- Pour affiner vos réglages, effleurez les touches **▲**, **▼**, **◀** et **▶**.
- Si vous effleurez la touche **CENTER** la balance est orientée au centre.
- Une fois les réglages effectués, effleurez la touche **BACK**.
- Les réglages de la balance sont enregistrés et la fenêtre de lecture précédente s'affiche.
- Pour régler à nouveau la position, effleurez la touche **POS** et répétez les opérations précédentes.

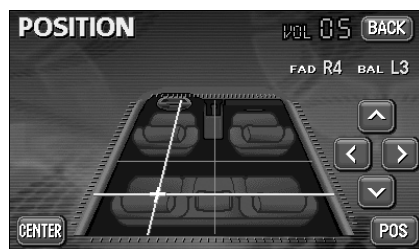
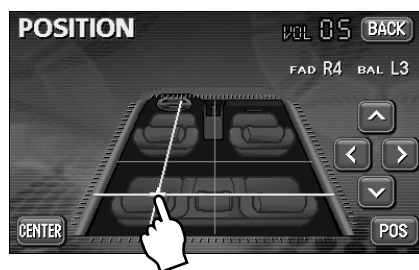

ATTENTION

- Ces réglages ne peuvent pas être effectués en même temps que ceux de la fonction POS (sélecteur de position) décrits à la page précédente.
- Pour que les valeurs soient réglées en continu, gardez le doigt posé sur la touche **▲**, **▼**, **◀** ou **▶** au moment d'affiner les réglages. En revanche, le réglage se verrouillera une fois la valeur centrale atteinte ; pour poursuivre la phase de réglage, il vous faudra alors effleurer à nouveau la touche **◀**, **▶**, **▲** ou **▼**.

Réglage de la qualité du son

Réglage du signal sonore

Il est possible d'activer ou de désactiver le signal sonore émis lorsque vous appuyez sur un bouton ou effleurez une touche tactile.

- 1 Effleurez la touche **SETTING** sur l'écran INFORMATION.
- 2 Effleurez la touche **ON** ou **OFF** pour activer ou désactiver le signal sonore.
 - La touche tactile effleurée devient verte.
 - Si vous effleurez la touche **OFF** le signal sonore est annulé (désactivé).
- 3 Effleurez la touche **ENTER**.

Mode silence

Il est possible de couper temporairement le son du système sonore.

- 1 Appuyez sur le bouton **MUTE**.
 - Le volume est coupé.
 - Si vous appuyez sur le bouton **MUTE**, vous retournerez au niveau précédent.
 - L'affichage du VOLUME clignote tant que le volume est coupé.

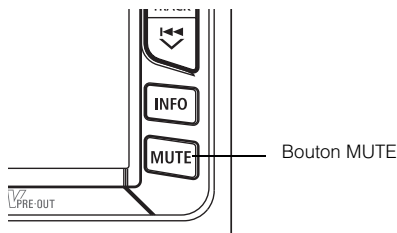

Pour désactiver la fonction MUTE, appuyez sur le bouton VOLUME **+** (appuyer sur le bouton **-** restera sans effet).

Réglage de la fonction LOUDNESS (CONTOUR)

Lorsque le volume sonore est bas, il est possible de compenser la faiblesse des sons faibles et élevés.

1 Effleurez la touche **SETTING** sur l'écran INFORMATION.

2 Effleurez la touche **ON** ou **OFF** de la fonction LOUDNESS.

- La touche tactile effleurée devient verte.

3 Effleurez la touche **ENTER**.

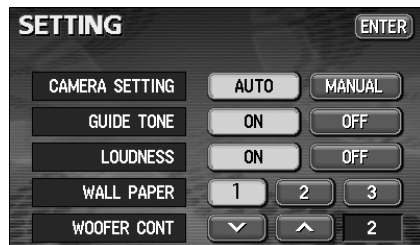

Réglages des basses

Si un caisson de grave est branché, il est possible de régler le niveau de la sortie audio selon vos préférences.

1 Effleurez la touche **SETTING** sur l'écran INFORMATION.

2 Effleurez la touche **▲** ou **▼** de la fonction WOOFER CONT.

3 Effleurez la touche **ENTER**.

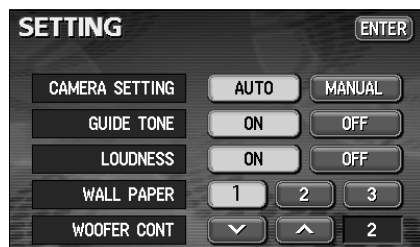

Réglage du fond d'écran

Vous pouvez choisir le papier peint de votre choix pour les écrans audio, information et navigation.

Réglage du papier peint

Changement de papier peint

1 Effleurez la touche **SETTING** sur l'écran INFORMATION.

2 Effleurez la touche **1**, **2** ou **3** de la fonction WALL PAPER.

- La touche que vous avez effleurée devient verte et le le papier-peint choisi s'affiche en fond d'écran.

3 Effleurez la touche **ENTER**.

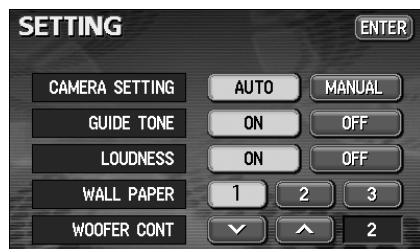

Ajustement du fond d'écran

Réglage de l'écran d'ouverture

Vous pouvez changer l'image affichée sur l'écran d'ouverture (l'écran qui s'affiche au moment où vous allumez l'appareil) en la remplaçant par l'image de votre choix enregistrée sur un CD-R ou un CD-RW.

Changement de l'image de l'écran d'ouverture

1 Insérez le CD-R ou le CD-RW sur lequel est enregistrée l'image de votre choix.

- La lecture des données de l'image demande environ 30 secondes. Pendant la lecture de ces données, n'utilisez pas l'appareil et n'actionnez pas le commutateur d'allumage.

2 Effleurez la touche **Opening Image Change**.

3 Effleurez l'image que vous voulez afficher sur l'écran d'ouverture.

4 Effleurez la touche **OK**.

- Ejectez le CD-R ou CD-RW sur lequel sont enregistrées les données d'image.

A propos des données d'image compatibles

Les formats de disque et de données d'image qui peuvent être utilisés sur l'écran d'ouverture sont indiqués dans le tableau ci-dessous. Si votre disque et/ou vos données ne remplissent pas les conditions ci-dessous, les noms de fichier peuvent ne pas être répertoriés ni affichés correctement.

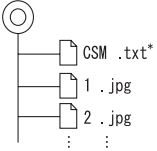
	CD-R/RW
Format de disque	ISO9660 (MODE1)
Taille du fichier	Inférieure à 100 Ko
Nom du fichier	ISO9660 LEVEL 2 (jusqu'à 31 octets)
Extension du fichier	.jpg (Non conforme à JPEG2000)
Méthode d'écriture	Session unique seulement
Taille de l'image	416 (L) x 240 (H) points (maxi.)
Fichiers affichés	Uniquement les fichiers du répertoire racine (répertoire principal). 

*Si vous enregistrez des données d'image sur un CD-R ou un CD-RW, créez un fichier texte nommé « CSM.txt » (tout contenu ou texte est OK) et enregistrez-le avec les données d'image.

- Si la taille de l'image est supérieure aux conditions susmentionnées, l'image ne peut pas être prévisualisée ni importée.
- Si la taille de l'image est inférieure aux conditions susmentionnées, elle sera affichée au centre de l'écran.
- Les données d'une seule image peuvent être importées à la fois.

Réglage de l'écran

Il est possible de régler la qualité des images des écrans audio, navigation et DVD ou VTR (en option).

Affichage de l'écran de réglage de l'image

Le contraste, la luminosité ainsi que d'autres paramètres liés à l'image peuvent être réglés afin de correspondre à vos préférences lorsque vous souhaitez visualiser un DVD ou la fenêtre de lecture audio.

Pour améliorer la visibilité à l'écran, l'affichage passe de l'écran de jour à l'écran de nuit en fonction de l'allumage - ou non - des feux du véhicule (feux de stationnement, feux arrière, éclairage de la plaque d'immatriculation).

(réglages par défaut)

- Lorsque les feux du véhicule sont allumés : [L'écran de nuit est affiché]
- Lorsque les feux du véhicule sont éteints : [L'écran de jour est affiché]

[Fenêtre de lecture audio]



- Affichage de jour [les feux du véhicule sont éteints]



- Affichage de nuit [les feux du véhicule sont allumés]

[Ecran DVD/VTR]



- Affichage de jour [les feux du véhicule sont éteints]



- Affichage de nuit [les feux du véhicule sont allumés]

1 Appuyez sur le bouton **DISP** sur l'écran audio ou l'écran DVD/VTR.

2 Effleurez la touche **ENTER** après avoir effectué des réglages.

- Si aucun réglage n'est effectué dans les 20 secondes, l'écran de réglage de la qualité de l'image s'éteint.



- Lors du réglage de l'écran audio



- Lors du réglage de l'écran DVD/VTR

Comment passer à l'affichage de jour lorsque les feux sont ALLUMES ?

1 L'affichage passe de l'écran de jour à l'écran de nuit et inversement chaque fois que vous effleurez la touche **DAY**.



- Lors du réglage de l'écran audio



- Lors du réglage de l'écran DVD/VTR

Extinction de l'écran

1 Effleurez la touche **OFF**.

- Appuyez sur le bouton **CONT** ou **NAVI** pour revenir à l'écran d'origine.

Réglage de l'écran

Réglage de la qualité de l'image

L'écran de jour et l'écran de nuit peuvent se régler de manière indépendante (sur les écrans audio, navigation et DVD/VTR).



● Lors du réglage de l'écran audio ou navigation

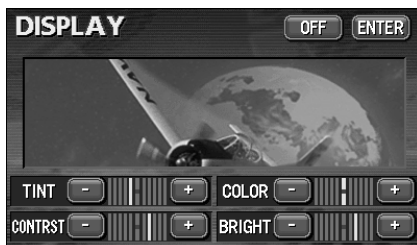

● Lors du réglage de l'écran DVD/VTR

■ CONTRAST

1 Effleurez la touche **+** pour renforcer le contraste et la touche **-** pour l'atténuer.

■ BRIGHT

1 Effleurez la touche **+** pour éclaircir et la touche **-** pour assombrir l'écran.

■ COLOR (uniquement pour l'écran DVD/VTR)

1 Effleurez la touche **+** pour accentuer le vert et la touche **-** pour accentuer le rouge.

■ TINT (uniquement pour l'écran DVD/VTR)

1 Effleurez la touche **+** pour assombrir la teinte et la touche **-** pour l'éclaircir.

Changement du mode d'écran

1 Effleurez la touche **WIDE** sur l'écran DVD ou VTR.

2 Effleurez la touche **NORMAL**, **WIDE1**, **WIDE2** ou **WIDE3**.

- Cette opération vous permet de sélectionner le mode Ecran large.

3 Effleurez la touche **BACK**.

- Cette opération vous permet de revenir à l'écran DVD ou VTR.

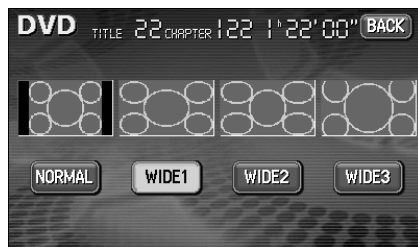

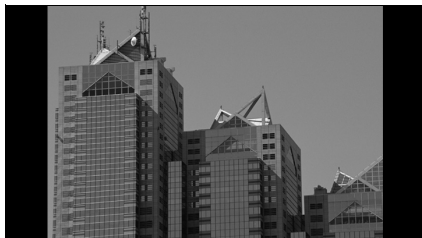

■ Mode NORMAL

Le rapport entre la hauteur et la largeur de l'écran est de 3/4 (format standard) et les cotés droit et gauche comportent chacun une bande noire.



■ Mode WIDE 1

Le rapport de 3/4 entre la hauteur et la largeur de l'écran (format standard) est élargi de manière homogène vers la gauche et vers la droite.

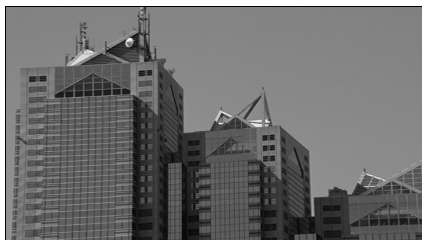

■ Mode WIDE 2

Le rapport de 3/4 entre la hauteur et la largeur de l'écran (format TV standard) est élargi de manière homogène vers la gauche et vers la droite (excepté la partie centrale de l'écran).



■ Mode WIDE 3

Le rapport de 3/4 entre la hauteur et la largeur de l'écran (format TV standard) est élargi de manière homogène vers le haut et vers le bas ainsi que vers la gauche et vers la droite.



La visualisation des modes Ecran large est autorisée lorsque celle-ci est limitée à l'usage personnel de l'utilisateur ; la vigilance s'impose en revanche lorsque vous souhaitez utiliser des techniques du type compression et extension d'images à des fins commerciales ou dans le cadre d'une diffusion publique. Assurez-vous avant tout que vous n'empiétez pas sur les droits du titulaire protégés par la législation en vigueur relative aux droits d'auteur.

Comment utiliser la radio AM/FM ?

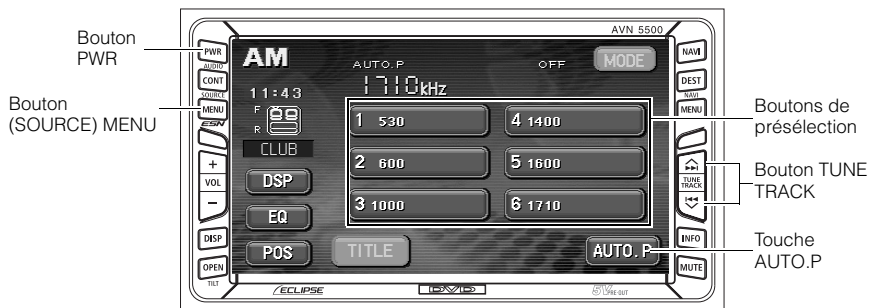

Ecouter la radio AM/FM

- 1 Appuyez sur le bouton **(SOURCE) MENU**.
- 2 Effleurez la touche **AM** pour recevoir la radio AM ou **FM** pour recevoir la radio FM.







ATTENTION

Lorsqu'un syntoniseur équipé du système de radio numérique HD radio (norme IBOC) est connecté, la réception de la radio standard (analogique) dépend également du syntoniseur. L'antenne doit donc être reliée au syntoniseur disposant de la norme HD radio.



Sélection des stations de radio

Sélection manuelle

- 1 Appuyez sur le bouton  ou .

 - A chaque fois que vous appuyez sur ce bouton, la fréquence change d'une graduation (le changement de fréquence se fait par paliers de 10 kHz sur la bande AM et de 0,2 MHz sur la bande FM).
 -  (flèche vers le haut) : permet d'augmenter la fréquence
 -  (flèche vers le bas) : permet de baisser la fréquence

Sélection automatique

- 1 Maintenez le bouton  ou  enfoncé jusqu'à ce que vous entendiez un signal sonore.

 - L'appareil recherche alors la station dont la fréquence est la plus proche de celle actuellement affichée à l'écran. La recherche prend fin une fois que la station a été trouvée. Pour arrêter la recherche avant qu'une station n'ait été trouvée, appuyez à nouveau sur le bouton.

Sélection à l'aide des boutons de présélection

- 1 Effleurez le bouton de présélection auquel une station a déjà été attribuée.

 - Reportez-vous à la rubrique « Enregistrement de stations de radio » en page 45 pour plus de détails sur l'enregistrement des stations.



Si la réception d'une station est mauvaise dans la zone où vous vous trouvez, il se peut que la sélection automatique ne fonctionne pas.

Comment utiliser la radio AM/FM ?

Enregistrement de stations de radio

Vous pouvez enregistrer les stations de deux manières différentes : manuellement et avec la fonction AUTO.P. Ces deux modes fonctionnent indépendamment.

Enregistrement manuel

Vérifiez que « AUTO.P » n'est pas affiché dans la partie supérieure de l'écran.

- Si « AUTO.P » est affiché, effleurez la touche **AUTO.P** pour passer en mode d'enregistrement manuel.

- 1 Sélectionnez la station à enregistrer à l'aide de la syntonisation manuelle ou automatique.
- 2 Choisissez un bouton de présélection et gardez le doigt dessus jusqu'à ce que vous entendiez un signal sonore.
 - La station (fréquence) est enregistrée. Pour écouter la station enregistrée, appuyez sur le bouton de présélection.

Enregistrement avec AUTO.P

- 1 Effleurez la touche **AUTO.P** jusqu'à ce que vous entendiez un signal sonore.
 - La fonction AUTO.P est alors activée et commence automatiquement à sélectionner des stations. Une fois la sélection automatique des stations terminée, un signal sonore retentit. Si vous effleurez à nouveau la touche **AUTO.P**, l'affichage reviendra à la station enregistrée précédemment.

Modification des stations enregistrées avec AUTO.P

- 1 Sélectionnez la station à enregistrer à l'aide de la syntonisation manuelle ou automatique.
- 2 Choisissez un bouton de présélection et gardez le doigt dessus jusqu'à ce que vous entendiez un signal sonore.

A propos d'AUTO.P

L'enregistrement des stations effectué avec la fonction AUTO.P étant temporaire, les stations enregistrées manuellement restent en mémoire même si vous utilisez cette fonction. En enregistrant manuellement des stations écoutées régulièrement, ces dernières peuvent être récupérées même après avoir utilisé la fonction AUTO.P (après un voyage par exemple).

Si vous effleurez la touche **AUTO.P** pendant ou après l'utilisation de cette fonction, les boutons de présélection correspondront à nouveau aux stations enregistrées manuellement avant l'utilisation de la fonction AUTO.P (cette opération effacera les stations enregistrées avec la fonction AUTO.P). Pour passer du mode AUTO.P au mode manuel, procédez comme suit.

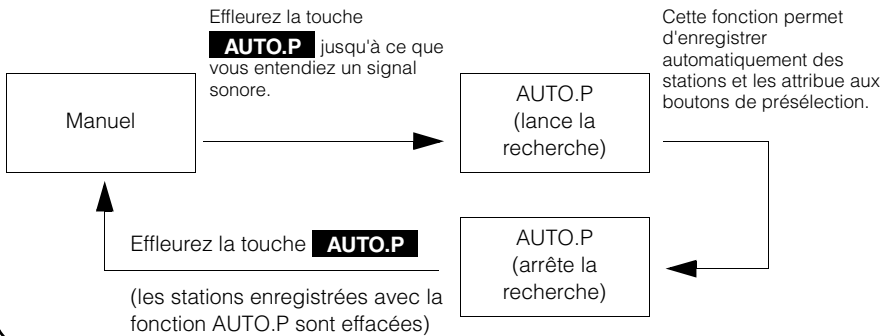

ATTENTION

- Si la réception est mauvaise dans la zone où vous vous trouvez, la fonction AUTO.P peut ne pas fonctionner correctement.
- Il se peut qu'une station enregistrée avec le bouton de syntonisation ne corresponde pas à une autre station enregistrée avec la fonction AUTO.P même si le signal reçu est émis depuis la même station.
- En fonction des conditions de réception des ondes radio, les stations enregistrées peuvent être différentes, même si la fonction AUTO.P est utilisée plusieurs fois au même endroit.
- Un maximum de six stations bénéficiant d'une bonne réception sont ainsi enregistrées automatiquement à partir de la plus basse fréquence.
- Lorsque moins de six stations bénéficiant d'une bonne réception sont trouvées, aucune n'est attribuée aux boutons de présélection restants.

Comment utiliser la radio AM/FM ?

Extinction de la radio

1 Appuyez sur le bouton **PWR**.

- Si vous appuyez sur le bouton **PWR** à nouveau, la radio s'allume en sélectionnant la station (fréquence) sur laquelle elle était réglée avant d'être éteinte.

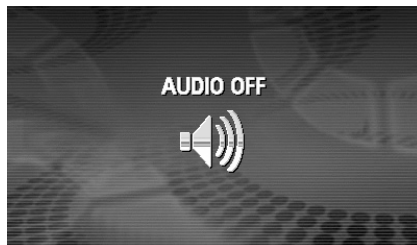

Comment utiliser le syntoniseur disposant de la norme HD Radio ?

Lorsque un syntoniseur disposant de la norme HD radio (High Definition Radio) est connecté, il est possible de recevoir les émissions transmises avec le système HD radio (High Definition Radio).

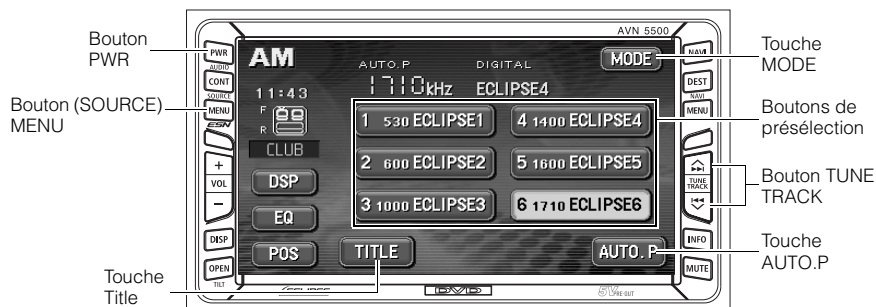

Ecouter la radio avec le système de radio numérique HD RADIO (IBOC)

Lorsque la radio reçoit des programmes transmis avec le système HD Radio (High Definition Radio), la qualité d'écoute de la bande FM correspond à celle d'un CD et celle de la bande AM à la qualité d'écoute de la bande FM habituelle.

En fonction de la qualité de réception, le système HD Radio peut également recevoir des programmes diffusés en analogique, ce qui signifie que ce système fonctionne même dans les régions ne disposant pas d'une couverture numérique.

1 Appuyez sur le bouton **(SOURCE) MENU**.

2 Effleurez la touche **AM** pour recevoir la radio AM ou **FM** pour recevoir la radio FM.

- Le message « DIGITAL » s'affiche lorsque un syntoniseur disposant de la norme HD RADIO (IBOC) est connecté et qu'un programme d'émission numérique est reçu.
- Lorsqu'un syntoniseur doté du système de radio numérique HD RADIO (norme IBOC) est connecté, la touche **TITLE** peut être utilisée.





Pour recevoir des programmes diffusés en analogique sur la bande AM/FM, effleurez la touche **MODE** et sélectionnez « OFF ».

Comment utiliser le syntoniseur disposant de la norme HD Radio ?

Sélection des stations de radio

Sélection manuelle



1 Appuyez sur le bouton  ou .

- A chaque fois que vous appuyez sur ce bouton, la fréquence change d'une graduation (le changement de fréquence se fait par paliers de 10 kHz sur la bande AM et de 0,2 MHz sur la bande FM).

 (flèche vers le haut) : permet d'augmenter la fréquence

 (flèche vers le bas) : permet de baisser la fréquence

Sélection automatique

1 Maintenez le bouton  ou  enfoncé jusqu'à ce que vous entendiez un signal sonore.

- L'appareil recherche alors la station dont la fréquence est la plus proche de celle actuellement affichée à l'écran. La recherche prend fin une fois que la station a été trouvée. Pour arrêter la recherche avant qu'une station n'ait été trouvée, appuyez à nouveau sur le bouton.

Sélection à l'aide des boutons de présélection

1 Effleurez le bouton de présélection auquel une station a déjà été attribuée.

- Reportez-vous à la rubrique « Enregistrement de stations de radio » en page 45 pour plus de détails sur l'enregistrement des stations.



Si la réception d'une station est mauvaise dans la zone où vous vous trouvez, il se peut que la sélection automatique ne fonctionne pas.

Enregistrement de stations de radio

Vous pouvez enregistrer les stations de deux manières différentes : manuellement et avec la fonction AUTO.P. Ces deux modes fonctionnent indépendamment.

Enregistrement manuel

Reportez-vous Comment utiliser la radio AM/FM ? à la page 40.

Enregistrement avec la fonction AUTO.P

Reportez-vous Comment utiliser la radio AM/FM ? à la page 40.

Modification de stations enregistrées avec la fonction AUTO.P

Reportez-vous Comment utiliser la radio AM/FM ? à la page 40.

Affichage des informations relatives au programme actuellement radiodiffusé

Lorsque vous écoutez une émission diffusée avec le système HD RADIO (norme IBOC), vous pouvez obtenir des informations sur la station sélectionnée (ex. : nom de la station ainsi que l'album, le titre, l'interprète et le genre musical de la chanson retransmise).

1 Effleurez la touche **TITLE**.

- Effleurez la touche **TITLE OFF** pour revenir à la fenêtre de lecture.



Extinction de la radio

1 Appuyez sur le bouton **PWR**.

- Si vous appuyez à nouveau sur PWR, la radio s'allume en sélectionnant la station (fréquence) sur laquelle elle était réglée avant d'être éteinte.

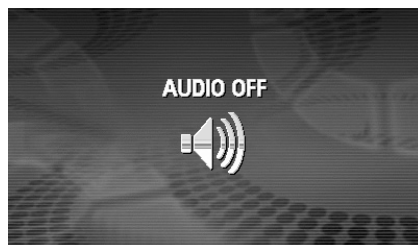

Comment écouter la radio par satellite SIRIUS ?

Lorsqu'un syntoniseur de radio par satellite SIRIUS (optionnelle) est connecté sur votre appareil, il est possible de recevoir les émissions transmises par satellite SIRIUS.

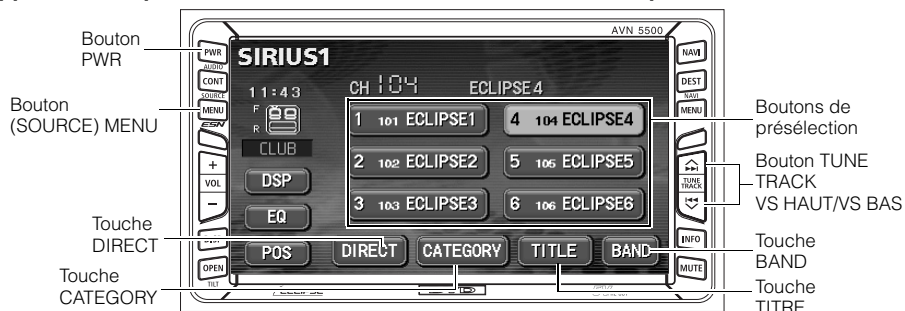

Ecouter la radio par satellite SIRIUS

Le système de radio par satellite SIRIUS vous permet de recevoir plus de 100 canaux diffusant de la musique, des bulletins d'informations et des programmes de divertissement.

Vous pouvez sélectionner le canal de votre choix parmi 14 catégories (ex. : POP et ROCK) ou entrer directement la fréquence correspondante.

Pour recevoir la radio par satellite SIRIUS, vous devez souscrire à un abonnement payant.

1 Appuyez sur le bouton **(SOURCE) MENU**.

2 Effleurez la touche **SIRIUS**.

Vérification du numéro d'identification SIRIUS

Le numéro d'identification SIRIUS est un code composé de 12 chiffres qui est attribué à chaque fois que le syntoniseur de radio par satellite SIRIUS est connecté.

1 Effleurez la touche **SIRIUS ID** sur l'écran INFORMATION.

- Un code composé de 12 chiffres s'affiche.

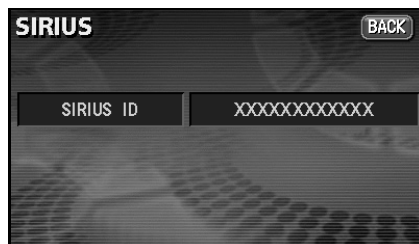

Changement de la bande SIRIUS

1 Effleurez la touche **BAND** sur l'écran de lecture SIRIUS.

- La BANDE change.
[SIRIUS 1] → [SIRIUS 2] → [SIRIUS 3] ... → puis à nouveau [SIRIUS 1]

Sélection du canal que vous souhaitez écouter

Parmi les catégories disponibles

1 Effleurez la touche **CATEGORY**.

2 et sélectionnez la catégorie de votre choix.

- Effleurez la touche **▲** ou **▼** pour changer de catégorie.



Si la catégorie que vous avez sélectionnée n'est pas disponible, rien ne s'affiche dans le bouton Catégorie.

Sélection d'un canal en entrant directement sa fréquence

1 Effleurez la touche **DIRECT**.

2 Saisissez la fréquence du canal.

3 Effleurez la touche **ENTER**.

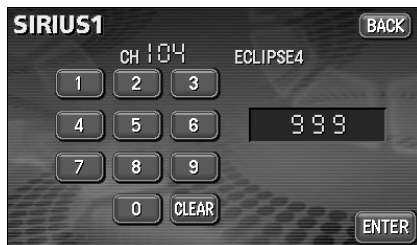

Comment écouter la radio par satellite SIRIUS ?

Affichage des informations relatives au programme actuellement radiodiffusé

Le système SIRIUS vous permet d'obtenir des informations relatives au nom du canal sélectionné, ainsi qu'au nom de l'album, au titre et à l'artiste de la chanson retransmise.

1 Effleurez la touche **TITLE**.

- Effleurez la touche **TITLE OFF** pour revenir à la fenêtre de lecture.



Désactivation du système SIRIUS

1 Appuyez sur le bouton **PWR**.

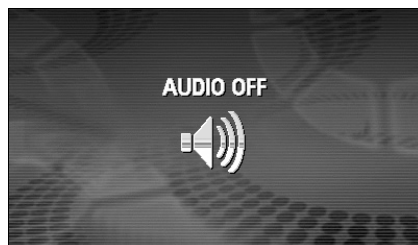

MEMO

RADIO



Comment utiliser le lecteur CD ?

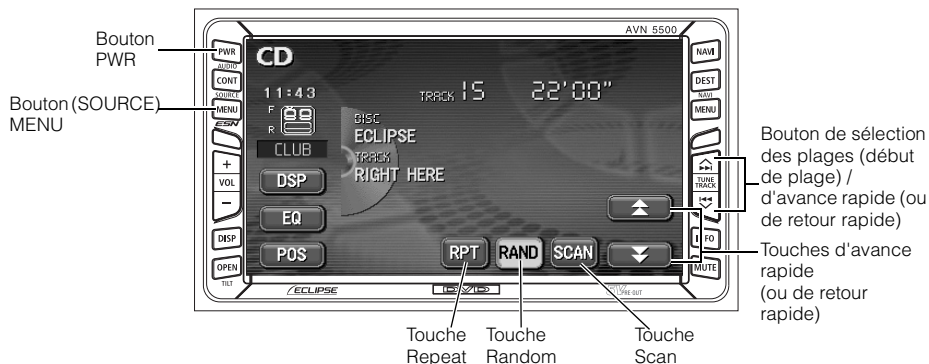

Ecouter un CD

La lecture d'un CD démarre automatiquement lorsque celui-ci est inséré dans la fente du lecteur.



1 Appuyez sur le bouton **(SOURCE) MENU** lors de l'insertion du CD.



2 Effleurez la touche **CD**.

- La lecture commence.

Sélection d'un titre

Vous pouvez sélectionner le titre de la chanson que vous souhaitez écouter.

1 Appuyez sur le bouton  ou .





-  (flèche vers le haut) : permet de sélectionner le titre suivant
 -  (flèche vers le bas) : permet de sélectionner le titre précédent
- permet de reprendre la plage en cours depuis le début. Appuyer à nouveau sur la flèche vers le bas et la maintenir enfoncée permet de lire les plages précédentes.



- S'ils sont enregistrés sur un CD, les titres de chanson peuvent s'afficher à l'écran. Il est possible d'afficher jusqu'à 32 caractères.
- Les caractères doivent avoir été enregistrés avec le code ASCII pour pouvoir s'afficher sur l'écran CD-TEXT.
- L'écran CD-TEXT ne pourra pas afficher les titres comportant un trop grand nombre de caractères.

Avance / Retour rapides

Il est possible d'effectuer une avance ou un retour rapide d'un titre en cours de lecture.

- 1 Appuyez sur le bouton  ou  jusqu'à ce que vous entendiez un signal sonore, ou gardez le doigt posé sur la touche  ou .



(flèche vers le haut) : permet de lire le titre en avance rapide



(flèche vers le bas) : permet de lire le titre en retour rapide

L'appareil passe en mode d'avance rapide (ou de retour rapide) dès que vous entendez le signal sonore. L'avance rapide (ou le retour rapide) se poursuit jusqu'à ce que vous relâchiez le bouton.

Recherche d'un titre

- 1 Effleurez la touche **SCAN**.

- L'appareil lit les 10 premières secondes de chaque titre. Si vous effleurez la touche **SCAN**, le titre sélectionné sera lu entièrement.

Répéter l'écoute d'un titre

- 1 Effleurez la touche **RPT**.

- Si vous effleurez la touche **RPT**, la chanson sélectionnée sera répétée en continu jusqu'à ce que vous annuliez cette fonction. Si vous effleurez la touche **RPT**, la lecture du titre ne sera plus répétée.

Lecture de titres dans un ordre aléatoire

- 1 Effleurez la touche **RAND**.

- Si vous effleurez la touche **RAND**, les titres seront lus dans un ordre aléatoire jusqu'à ce que cette fonction soit annulée. Si vous effleurez la touche **RAND** la lecture aléatoire s'arrêtera.
- Le titre suivant étant sélectionné de manière aléatoire à la fin de la chanson en cours de lecture, il est possible qu'un titre soit lu deux fois de suite.

Extinction du lecteur CD

- 1 Appuyez sur le bouton **PWR**.

- Si vous appuyez à nouveau sur le bouton **PWR** la lecture reprendra.

Comment utiliser le lecteur MP3 ?

Pour des raisons de sécurité, certaines fonctions sont désactivées lors de la conduite.

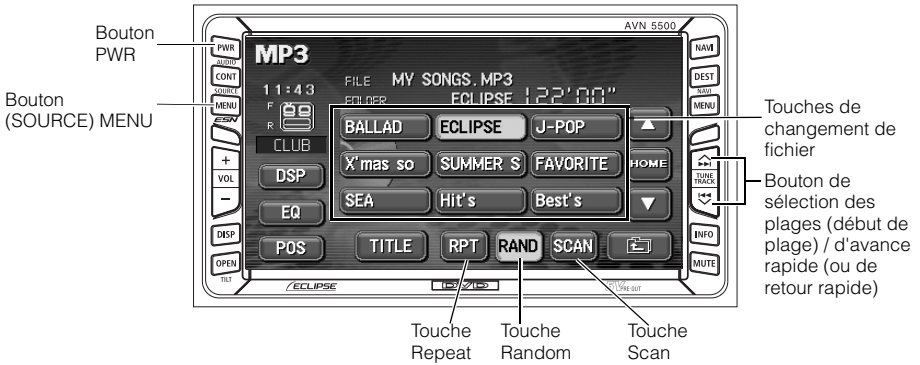

Les modes de fonctionnement suivants sont basés sur l'arborescence de fichiers MP3 représentée ci-dessous.

Exemple d'arborescence de fichiers MP3

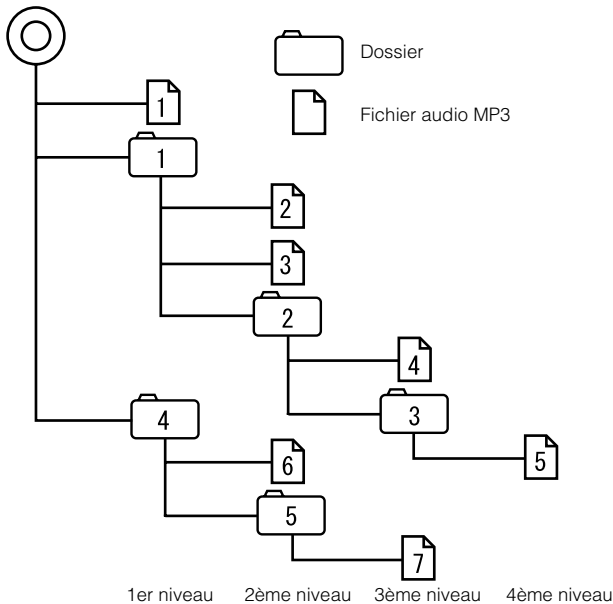







Lecture d'un fichier MP3

La lecture d'un CD démarre automatiquement lorsque celui-ci est inséré dans la fente du lecteur.

1 Appuyez sur le bouton **(SOURCE) MENU** lors de l'insertion d'un disque.

2 Effleurez la touche **MP3**.



- La lecture commence.
- L'écran du lecteur CD s'affiche pendant environ 2 secondes, le temps pour l'appareil de déterminer si le disque inséré est un CD musical ou un CD MP3.
- En règle générale, les titres sont lus dans l'ordre suivant :  →  →  →  →  →  → .
- Lorsque plusieurs fichiers ou dossiers MP3 se situent au même niveau, ils sont lus par ordre alphabétique en fonction des noms de dossiers et de fichiers.

Sélection d'un fichier musical

Vous pouvez sélectionner un fichier musical enregistré dans un dossier.



Sélection d'un fichier avec la touche de changement de fichier



1 Effleurez du doigt le fichier musical de votre choix.

- Le nom du dossier et celui du fichier sélectionnés s'affichent à l'écran.
- Si plus de 10 fichiers musicaux sont enregistrés dans un même dossier, effleurez la touche  ou  pour passer d'un fichier à l'autre (cette fonction n'est pas disponible lors de la conduite).

Sélection d'un fichier avec la touche TUNE/TRACK

Si plusieurs fichiers musicaux sont enregistrés dans le même dossier, vous pouvez sélectionner le fichier suivant ou précédent avec le bouton de sélection de page (début de plage).

1 Appuyez sur le bouton  ou .

-  (flèche vers le haut) : permet de sélectionner le fichier musical suivant
-  (flèche vers le bas) : permet de sélectionner le fichier musical précédent
permet de reprendre la plage en cours depuis le début. Appuyer à nouveau sur la flèche vers le bas et la maintenir enfoncée permet de lire les plages précédentes.



Comment utiliser le lecteur MP3 ?





- Si des données musicales et MP3 sont enregistrées sur un même disque, seules les données enregistrées dans la première session seront lues.
- Lors de la lecture de fichiers MP3, le système de navigation fonctionne plus lentement. Il ne s'agit pas d'un dysfonctionnement de l'appareil.

Avance / Retour rapides

Il est possible d'effectuer une avance ou un retour rapide d'un titre en cours de lecture.

1 Maintenez le bouton  ou  enfoncé jusqu'à ce que vous entendiez un signal sonore.

-  (flèche vers le haut) : permet de lire le titre en avance rapide
-  (flèche vers le bas) : permet de lire le titre en retour rapide

L'appareil passe en mode d'avance rapide (ou de retour rapide) dès que vous entendez le signal sonore. L'avance rapide (ou le retour rapide) se poursuit jusqu'à ce que vous relâchiez le bouton.

Changement de l'affichage du niveau actuellement sélectionné

Il est possible de changer de niveau de dossier et de l'afficher.

1 Effleurez la touche  ou **HOME**.

-  : permet de revenir au niveau de dossier précédent.
- **HOME** : permet d'afficher le niveau du fichier en cours de lecture.

Affichage du niveau actuellement sélectionné

Permet d'afficher le fichier en cours de lecture.

1 Effleurez la touche **HOME**.

Recherche d'un fichier musical

1 Effleurez la touche **SCAN**.

- Le système lit les 10 premières secondes de chaque titre enregistré au même niveau que le dossier sélectionné. Si vous effleurez la touche **SCAN**, le titre sélectionné sera lu entièrement.



Pour obtenir un exemple d'arborescence de fichiers MP3, reportez-vous à la page 52.

Lorsque le dossier et les fichiers du deuxième niveau sont affichés à l'écran ([2]), ([3] et [2]) alors que le fichier ([4] du troisième niveau est en cours de lecture, effleurez la touche **HOME** pour afficher le dossier et les fichiers du troisième niveau ([4] and [3]).

Répétition de la lecture d'un même fichier musical

1 Effleurez la touche **RPT**.

- La lecture du fichier sélectionné est répétée.
- Si la fonction RPT est activée, le titre sélectionné sera répété jusqu'à ce que vous annuliez cette fonction. Si vous effleurez la touche **RPT**, la lecture du titre ne sera plus répétée.

Lecture de titres dans un ordre aléatoire

1 Effleurez la touche **RAND**.

- Les fichiers sont sélectionnés dans un ordre aléatoire parmi tous les fichiers enregistrés au même niveau que le dossier en cours de lecture.
- **RAND** permet de lire les titres dans un ordre aléatoire jusqu'à l'annulation de la fonction. Si vous appuyez à nouveau sur le bouton **RAND**, la lecture aléatoire s'arrêtera.
- Si vous effleurez la touche **RPT** alors que la fonction de lecture aléatoire est activée, le titre en cours de lecture sera répété. Si vous effleurez la touche **RPT**, l'appareil reviendra en mode de lecture aléatoire.
- Le titre suivant étant sélectionné de manière aléatoire à la fin de la chanson en cours de lecture, il est possible qu'un titre soit lu deux fois de suite.

Comment utiliser le lecteur MP3 ?

A propos de l'affichage d'informations sur un fichier

Il est possible d'afficher les noms de dossier et les informations relatives à chaque fichier (ex. nom de l'album et titres des chansons) enregistrés sur le disque. Le nombre maximal de caractères pouvant être affichés est indiqué ci-dessous.

Affichage à l'écran	
Noms de dossiers ou de fichiers	Informations sur les fichiers musicaux
8 caractères maxi.	30 caractères maxi.

Affichage des noms de dossiers ou de fichiers

- 1 Appuyez sur le bouton **CONT** pour afficher la fenêtre de lecture.



Affichage des informations relatives aux fichiers

- 1 Effleurez la touche **TITLE**.
 - La touche tactile **TITLE** devient **TITLE OFF** lors de l'affichage des informations. Si vous effleurez la touche **TITLE OFF**, l'écran change et un bouton de dossier ou de fichier s'affiche.



Extinction du lecteur MP3

- 1 Appuyez sur le bouton **PWR**.
 - Si vous appuyez à nouveau sur le bouton **PWR**, la lecture reprendra.

A propos du format MP3

La technologie MP3 (MPEG-1 Audio Layer III) est un format standard de compression de données audio. Le format MP3 permet de compresser un fichier jusqu'à un dixième de sa taille d'origine.

Cet appareil ne prend pas en charge tous les types de fichiers, supports enregistrés et formats MP3. Respectez les indications suivantes lorsque vous enregistrez des fichiers MP3.

Types de fichiers pris en charge

- Standard pris en charge : MPEG-1 Audio Layer III
- Taux d'échantillonnage pris en charge: 32 ; 44,1 et 48 (kHz)
- Débit binaire pris en charge : 32 à 128 (kbps)
 - * Prend en charge le débit VBR.
 - * Ne prend pas en charge le format libre.
 - * Les débits binaires ne sont pas les mêmes selon qu'il s'agisse du format MPEG-1 ou MPEG-2.
- Modes d'encodage pris en charge : stéréo, joint stéréo, canal double, monaural



Utilisez un débit binaire MP3 de 128 kbps maximum. Si le débit binaire est supérieur à 128 kbps, des coupures de son internes et externes peuvent survenir au cours de la lecture des fichiers MP3.

Tags ID3

Les fichiers MP3 comportent un « tag ID3 » qui permet de saisir diverses informations (ex. titre de la chanson et nom de l'artiste) afin de les enregistrer.

Cet appareil prend en charge les tags ID3v.1.0 et ID3v.1.1. Pour enregistrer les tags, utilisez uniquement le code ASCII (seul code pris en charge par l'appareil). Si vous enregistrez des caractères non reconnus par le code ASCII, ils ne seront pas lisibles à l'écran.

Support

Les supports prenant en charge le format MP3 sont les suivants CD-ROM, CD-R et CD-RW. Contrairement aux CD-ROM habituellement utilisés pour les enregistrements de fichiers musicaux, les CD-R et CD-RW sont extrêmement sensibles à la chaleur et à l'humidité ; il arrive donc qu'ils ne puissent pas être lus correctement. Les traces de doigts et les rayures peuvent empêcher la lecture du disque ou provoquer des sauts durant celle-ci.

Les CD-R et les CD-RW risquent de s'endommager si vous les laissez à l'intérieur d'un véhicule pendant une longue période.

Il est aussi recommandé de conserver les CD-R et CD-RW à l'abri de la lumière car ils sont sensibles aux rayons ultraviolets.

Comment utiliser le lecteur MP3 ?

Format des disques

Le format des disques à utiliser doit être conforme aux indications suivantes

- Format de disque : CD-ROM (MODE 1)
- Format de fichier : ISO9660 niveau 1 ou 2.
système ROMEO, système JOLIET

Les fichiers MP3 enregistrés dans un autre format que celui mentionné ci-dessus ne pourront pas être lus normalement et les noms de fichiers et de dossiers ne s'afficheront pas correctement.

Outre les normes, veuillez respecter les consignes précisées ci-dessous.

- Nombre maximal de couches dans un répertoire : 8 couches
- Nombre maximal de caractères pour les noms de dossiers ou de fichiers:
30 (« . » et les 3 lettres de l'extension de fichier compris)
- Caractères autorisés pour les noms de dossiers ou de fichiers:
les lettres de A à Z, les chiffres de 0 à 9, le _ (tiret bas)
- Nombre maximal de fichiers ou de dossiers sur un disque: 512

Chaque fichier non enregistré au format MP3 (fichier avec une extension qui ne soit pas « MP3 ») compte également comme un fichier.

Exemple de configuration pour les CD prenant en charge le format MP3

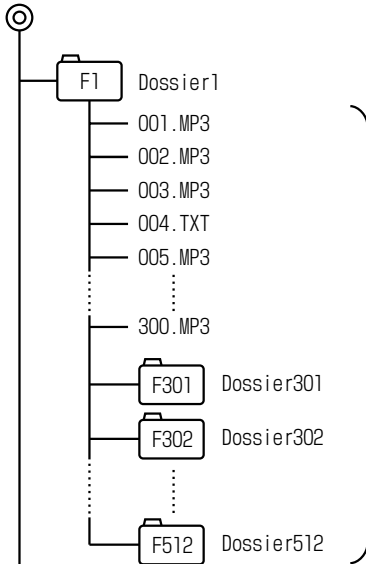

Il est possible de créer jusqu'à 512 fichiers à l'intérieur d'un même dossier.
Chaque fichier non enregistré au format MP3 (ex. 004.TXT) compte également comme un fichier.

- Il est possible d'enregistrer jusqu'à 1023 fichiers et dossiers sur un même disque.

Noms de fichiers

Seuls les fichiers possédant une extension « .mp3 » peuvent être reconnus comme des fichiers MP3 et lus. Veillez à enregistrer les fichiers MP3 avec l'extension « .mp3 ».

Au moment de spécifier l'extension, écrivez « MP » en majuscule.

Multisession

Les multisessions sont prises en charge et les CD-R/RW sur lesquels sont enregistrés des fichiers MP3 peuvent être lus. En revanche, lorsque l'enregistrement est effectué en mode « piste par piste », finalisez le disque en fermant la session ou par une protection en écriture.

Lecture d'un fichier MP3

Lorsqu'un disque sur lequel sont enregistrés des fichiers MP3 est inséré dans l'appareil, ce dernier commence par effectuer une vérification de tous les fichiers présents sur le disque. Si celui-ci en comporte beaucoup, l'opération prendra un certain temps.

Au cours du procédé de vérification, la lecture du fichier musical se poursuit.

Pour accélérer la vérification des fichiers, il est recommandé de ne pas enregistrer de fichiers qui ne soient pas des fichiers MP3 et d'éviter de créer des dossiers inutiles.

Il est en outre recommandé d'enregistrer toutes les données en une seule session, car un disque multisession prend du temps pour l'acquisition des informations de contrôle du CD.

Lors de la lecture de fichiers MP3, le système de navigation fonctionne plus lentement. Il ne s'agit pas d'un dysfonctionnement de l'appareil.

Affichage du temps de lecture MP3

Il est possible qu'en fonction des conditions d'écriture du fichier MP3, le temps de lecture ne soit pas correct.

* Il est possible que le temps de lecture ne soit pas correct lorsque l'avance ou le retour rapide est utilisé(e) en mode VBR.

Ordre d'affichage des noms de fichiers et de dossiers MP3

Les noms des dossiers et fichiers MP3 situés à un même niveau sont affichés dans l'ordre suivant

1. Les fichiers MP3 sont affichés les premiers, par ordre croissant et alphabétique.
2. Viennent ensuite les dossiers, classés par ordre croissant et alphabétique.



Si l'extension « .mp3 » est associée à tort à un fichier, ce fichier sera considéré par l'appareil comme un fichier MP3, situation qui se traduit en général par un bruit anormal et qui risque d'endommager les haut-parleurs. Veillez à ne pas associer l'extension « .mp3 » à des fichiers qui ne sont pas des fichiers MP3.

Comment utiliser le lecteur MP3 ?

Création et lecture de fichiers MP3

Les fichiers MP3 créés à partir de programmes, de disques, d'enregistrements audio ou vidéo ou de prestations en direct ne peuvent être utilisés à des fins autres que privées sans l'accord préalable du propriétaire conformément à la législation en vigueur sur les droits d'auteur.

Téléchargement de fichiers musicaux MP3 sur des sites Internet

Il existe différents types de sites Internet proposant des fichiers au format MP3, comme les sites d'achat en ligne « Facturation au téléchargement », les sites d'écoute du type « Essayez avant d'acheter » et les sites de téléchargement gratuit. Respectez les règles mises en place par chaque site en matière de règlement par exemple et effectuez vos téléchargements conformément aux termes et conditions spécifiés.

Conversion d'un CD musical en fichier MP3

Installez un logiciel d'encodage MP3 (logiciel de conversion) disponible dans le commerce sur votre ordinateur (certains logiciels peuvent être téléchargés gratuitement sur Internet). Pour créer des fichiers musicaux au format MP3, insérez le CD dans le lecteur de CD-ROM de votre ordinateur, puis suivez la procédure indiquée par le logiciel de conversion MP3 pour compresser les titres du CD. Une fois compressée, la taille d'un CD musical de 12 cm (74 minutes d'enregistrement et 650 Mo de données maxi.) peut être réduite à 65 Mo (environ 1/10 de sa taille d'origine).

Enregistrement sur des CD-R ou CD-RW

Il est possible d'enregistrer des fichiers MP3 sur des CD-R ou CD-RW en connectant un lecteur de CD-R ou CD-RW sur votre ordinateur. Procédez à l'enregistrement en définissant le format d'enregistrement du logiciel sur ISO9660 niveau 1 ou niveau 2 (sans inclure l'extension du format).

Sélectionnez CD-ROM (mode 1) pour le format du disque. Cet appareil ne prend pas en charge les disques enregistrés sur les lecteurs CD-ROM xA (mode 2).

Lecture de disques CD-R ou CD-RW

Insérez un CD-R ou CD-RW sur lequel sont enregistrés des fichiers MP3. L'appareil vérifie automatiquement si le disque est un CD musical ou un CD-R ou -RW contenant des fichiers MP3. Il est également possible de lire un CD musical enregistré sur un lecteur de CD-R ou CD-RW. En revanche, il se peut que le disque ne puisse pas être lu en fonction du type de disque utilisé.



- Il est recommandé d'utiliser un débit binaire fixe de 128 kbps et un taux d'échantillonnage de 44,1 kHz pour obtenir une qualité sonore homogène pendant la lecture.
- En fonction des caractéristiques du disque, le lecteur de CD-R ou CD-RW risque de ne pas pouvoir lire le disque.
- Comme il existe de nombreux logiciels d'encodage MP3, aussi bien en vente que disponibles gratuitement, il se peut que la qualité sonore soit mauvaise ou que des bruits se produisent au démarrage de la lecture ou encore que certains enregistrements ne puissent être lus ; cela dépend de l'encodeur et du format du fichier.
- Si des fichiers autres que des fichiers MP3 sont enregistrés sur le disque, l'appareil mettra un certain temps à reconnaître le disque et celui-ci ne pourra peut-être pas être lu.

MEMO

MP3



Comment utiliser le changeur de CD ?

Il est possible de brancher et d'utiliser un changeur de CD sur votre appareil.

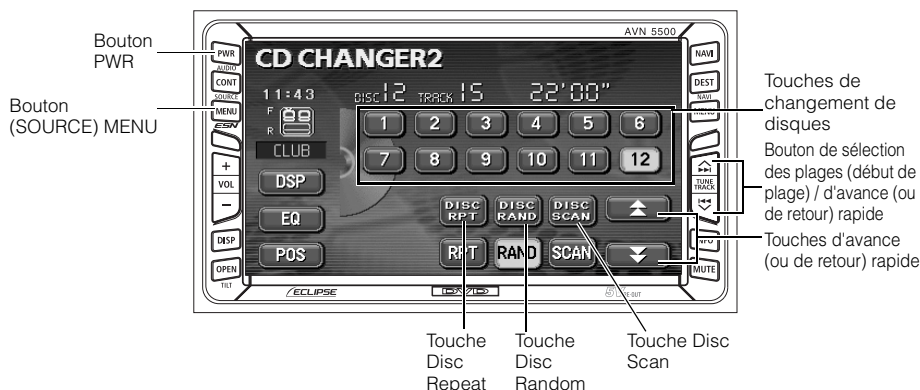

Ecouter un CD

- 1 Appuyez sur le bouton **(SOURCE) MENU**.
- 2 Lorsqu'il n'y a qu'un seul changeur de CD branché, effleurez la touche **CD_{CH1}**. Lorsque deux changeurs de CD sont connectés, effleurez la touche **CD_{CH1}** ou **CD_{CH2}**.

Sélection d'un titre

Reportez-vous à la rubrique « Comment utiliser le lecteur de CD ? » (Page 50).

Avance / Retour rapides

Reportez-vous à la rubrique « Comment utiliser le lecteur de CD ? » (Page 51).

Sélection d'un CD

Vous pouvez sélectionner un CD parmi ceux contenus dans le changeur.

1 Effleurez l'une des touches de changement de disques.

- Le numéro du CD sélectionné change de couleur.

Recherche d'un titre ou d'un CD parmi tous les CD du changeur

Recherche d'un titre

Reportez-vous à la rubrique « Comment utiliser le lecteur de CD ? » (Page 51).

Recherche d'un CD

1 Effleurez la touche **DISC SCAN**.

- L'appareil lit les 10 premières secondes du premier titre de chacun des CD contenus dans le changeur. Si vous effleurez la touche **DISC SCAN**, le titre sélectionné sera lu entièrement.



- L'appareil affiche l'ensemble des touches de changement de disques correspondant au nombre de CD pouvant être insérés dans le changeur. Vous ne pouvez donc sélectionner que les numéros attribués à un CD du changeur.
- Le changeur ne fonctionne pas si aucun disque n'est chargé.
- Si deux changeurs de CD sont connectés, alternez entre le changeur de CD en option et le changeur de CD intégré à l'aide des touches **CDCH1** / **CDCH2**.

Répétition de la lecture d'un titre ou d'un CD

Répétition du titre en cours de lecture

Reportez-vous à la rubrique « Comment utiliser le lecteur de CD ? » (Page 51).

Répétition du CD en cours de lecture

1 Effleurez la touche **DISC RPT**.

- Si vous appuyez une fois sur **DISC RPT**, la lecture du CD sélectionné sera répétée jusqu'à ce que vous annuliez cette fonction. Si vous appuyez à nouveau sur **DISC RPT**, la lecture du titre ne sera plus répétée.

Comment utiliser le changeur de CD ?

Lecture de titres dans un ordre aléatoire

Lecture des titres du CD en cours de lecture dans un ordre aléatoire

Reportez-vous à la rubrique « Comment utiliser le lecteur de CD ? » (Page 51).

Lecture des titres de tous les CD dans un ordre aléatoire

1 Effleurez la touche **DISC RAND**.

- Si vous effleurez la touche **DISC RAND**, les titres seront lus dans un ordre aléatoire jusqu'à ce que cette fonction soit annulée. Si vous effleurez à nouveau la touche **DISC RAND**, la lecture aléatoire s'arrêtera.
- Le titre suivant étant sélectionné de manière aléatoire à la fin de la chanson en cours de lecture, il est possible qu'un titre soit lu deux fois de suite.

Extinction du lecteur CD

1 Appuyez sur le bouton **PWR**.

- Si vous appuyez à nouveau sur le bouton PWR, la lecture reprendra.

MEMO



Avant d'utiliser le lecteur DVD

Cet appareil vous permet de visualiser des DVD tout en bénéficiant d'images et d'un son numérique de qualité supérieure. Vous pouvez également alterner entre différentes langues parmi celles proposées sur le DVD (doublage, sous-titres, etc.). Pour les DVD sur lesquels une même scène est enregistrée sous différents angles, vous pouvez choisir l'angle de vue que vous préférez pour visualiser la scène.

Caractéristiques du DVD

A propos des différentes langues

Sur certains DVD, les dialogues sont disponibles en plusieurs langues ; il vous est alors possible de passer d'une langue à une autre pendant la lecture, comme pour les programmes télévisés multilingues.



Un avion traversait la nuit étoilée...

A propos des différents angles de vue

Sur certains DVD, une même scène est parfois enregistrée sous différents angles de vue ; vous pouvez alors choisir l'angle que vous préférez pour la lecture.

* Tous les DVD ne proposent pas plusieurs angles de vue.

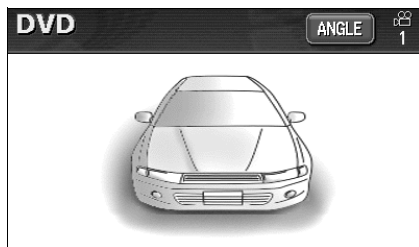

L'angle de l'image est différent.



Les droits d'auteur associés à cet appareil sont régis par une série de brevets américains ainsi que par d'autres droits sur la propriété intellectuelle détenus par Macrovision Corporation et d'autres détenteurs. L'utilisation de cette technologie de protection des droits d'auteur est soumise à l'approbation de Macrovision Corporation et réservée à une utilisation privée, sauf autorisation spéciale de Macrovision Corporation. Toute modification ou réorganisation de ce système est interdite.

A propos des sous-titres



Certains DVD proposent des sous-titres dans différentes langues ; il vous est même possible de changer de langue en cours de lecture. Vous pouvez également lire un DVD sans afficher de sous-titres.



A propos des disques

A propos des disques compatibles

Cet appareil s'appuie sur le système de télévision couleur NTSC ; veuillez donc vérifier que la mention « NTSC » figure sur le disque ou sur son emballage avant d'introduire le DVD dans le lecteur. Cet appareil n'est pas compatible avec les systèmes de télévision couleur autres que NTSC (PAL, SECAM notamment).

Types et symboles des disques compatibles	Taille / surface de lecture	Temps de lecture maximum
	12 cm / monoface 1 couche 2 couches	Avec MPEG 2 133 min. 242 min.
	12 cm / double face 1 couche 2 couches	266 min. 484 min.

Avant d'utiliser le lecteur DVD

A propos des codes régionaux







Le symbole  (« Code régional ») figure sur l'emballage de certains DVD. Ce code est indiqué par un chiffre correspondant à la région dans laquelle le disque peut être lu. Cet appareil ne peut lire que les disques portant la mention « 1 » ou « ALL ». Même si la lecture fonctionne, le message « Cannot play the disc » s'affiche à l'écran. Remarque certains disques sont soumis à des restrictions régionales, ce qui signifie que cet appareil ne pourra pas les lire, même s'ils présentent ou font état d'un code régional.



C'est le créateur du logiciel ou du DVD qui définit les conditions de lecture. Il est possible que certaines fonctions ne soient pas utilisables sur cet appareil car son système de lecture est soumis aux spécifications mises en place par le créateur du logiciel. Consultez systématiquement la notice explicative fournie avec le disque que vous souhaitez lire.

A propos des symboles figurant sur les disques

Le tableau ci-dessous répertorie les symboles pouvant apparaître sur le DVD ou sur son emballage.

Symbole		Signification
		Indique le nombre de plages vocales.
		Indique le nombre de langues de sous-titres disponibles.
		Indique le nombre d'angles de vue disponibles.
		Indique les formats d'écran disponibles (rapport entre la hauteur et la largeur de l'écran de télévision) <ul style="list-style-type: none"> • « 16:9 » écran large, « 4:3 » écran standard.
		indique le code régional. <ul style="list-style-type: none"> • ALL : code international. Chaque chiffre correspond à un code régional spécifique. « 1 » est le code régional pour l'Amérique du Nord.

Avant d'utiliser le lecteur DVD

A propos de l'arborescence d'un DVD

Les vidéos et les titres enregistrés sur un DVD sont divisées en plusieurs catégories.

Les catégories supérieures sont appelées « Titres ». A chaque titre correspond un numéro (« Numéro du titre »). Ces catégories sont elles-mêmes divisées en sous-catégories les « chapitres ». A chaque chapitre correspond également un numéro (« Numéro du chapitre »).

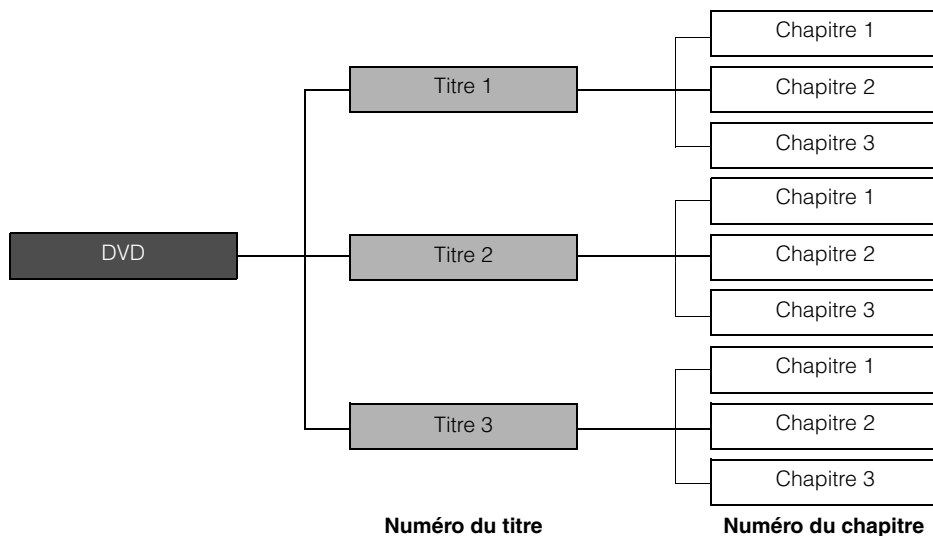

A propos des fonctions disponibles

Vous trouverez ci-dessous des exemples d'écrans correspondant à certaines fonctions, comme la recherche d'images ou la configuration des paramètres par défaut du lecteur DVD.

- Si vous effleurez une touche tactile, la fenêtre correspondante représentée ci-dessous s'affiche.

● Ecran de lecture du DVD



SEARCH



BACK

● Ecran de lecture des titres

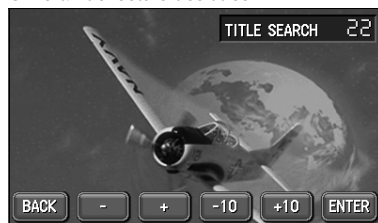

NEXT



BACK



BACK

● Ecran de lecture des menus



NUMBER



BACK



● Ecran de recherche d'un numéro de menu



SET



BACK

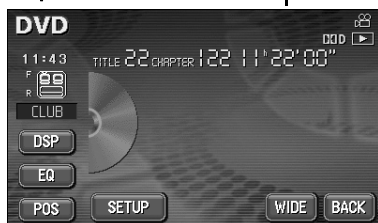

SETUP



ENTER



● Ecran de configuration des paramètres par défaut

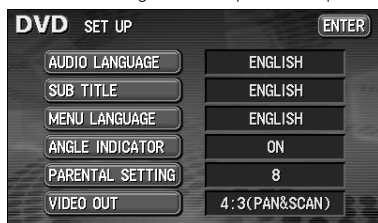

Comment utiliser le lecteur DVD ?

Vous ne pouvez utiliser le lecteur DVD que si le véhicule est à l'arrêt ou stationné dans un endroit sûr avec le frein à main enclenché et que le commutateur d'allumage est en position Contact ou Démarrage (ON ou ACC) (si le lecteur DVD fonctionne en conduite, seul le son sera actif).



Visualisation d'un DVD

Il vous suffit d'insérer le DVD dans la fente du lecteur pour que ce dernier se mette en marche automatiquement.

1 Appuyez sur le bouton **(SOURCE) MENU** lors de l'insertion d'un disque.

2 Effleurez la touche **DVD**.

- La lecture commence.
- Si les touches sont affichées à l'écran (touches tactiles), appuyez sur **CONT** ou touchez l'écran.

Fonctionnement d'un DVD

Lecture d'un DVD





- 1 Effleurez la touche .





Avance / Retour rapides

Il est possible d'effectuer une avance ou un retour rapide pendant la lecture d'un DVD.

Utilisation des boutons de l'appareil

- 1 Maintenez le bouton  ou  enfoncé jusqu'à ce que vous entendiez un signal sonore.
 -  (flèche vers le haut) : permet d'activer l'avance rapide
 -  (flèche vers le bas) : permet d'activer le retour rapide
 - L'appareil passe en mode d'avance rapide (ou de retour rapide) dès que vous entendez le signal sonore. L'avance rapide (ou le retour rapide) se poursuit jusqu'à ce que vous relâchiez le bouton.

Activation de l'avance ou du retour rapide à l'aide des touches tactiles

- 1 Appuyez sur le bouton  ou .
- L'appareil passe en mode d'avance rapide (ou de retour rapide) dès que vous entendez le signal sonore. L'avance rapide (ou le retour rapide) se poursuit jusqu'à ce que vous relâchiez le bouton.



- Les éléments d'information (ex. : touches tactiles), restent affichés pendant environ 6 secondes. Si vous appuyez à nouveau sur le bouton **CONT** ou si vous touchez l'écran, ils s'affichent à nouveau.
- En fonction du disque, il arrive que la lecture automatique ne fonctionne pas ou que la lecture ne démarre pas tant que vous n'avez pas sélectionné un menu enregistré sur le disque. (Reportez-vous à la rubrique « Utilisation du menu du disque » en page 75)

Comment utiliser le lecteur DVD ?

Mise en pause de la lecture

1 Effleurez la touche **⏸**.

- Lorsque le mode Pause est activé (**⏸**), effleurez la touche **▶** pour effectuer une lecture au ralenti ou la touche **⏸** pour effectuer une lecture image par image.



Arrêt de la lecture

1 Effleurez la touche **■**.



Utilisation du menu du disque

Vous pouvez utiliser le menu enregistré sur le disque.

1 Effleurez la touche **NEXT** située sur l'écran de lecture du DVD.

2 Effleurez la touche **MENU** ou **TOP MENU**.

3 Effleurez la touche **⬇**.

4 Effleurez les touches **↑** **↓** **←** **→** pour choisir la vidéo que vous souhaitez lire.

5 Effleurez la touche **ENTER**.



Extinction du lecteur DVD

1 Appuyez sur le bouton **PWR**.



- Si vous appuyez à nouveau sur le bouton **PWR**, la lecture reprendra.



Comment utiliser le lecteur DVD ?

Recherche d'un chapitre

Pour rechercher un passage en particulier, vous pouvez effectuer une recherche par titre, par chapitre ou par numéro de menu (numéro correspondant aux différents passages).

Recherche par chapitre

1 Appuyez sur le bouton  ou .

-  (flèche vers le haut) : permet de sélectionner le chapitre suivant
-  (flèche vers le bas) : permet de sélectionner le chapitre précédent



Les éléments présents dans les menus enregistrés varient d'un disque à l'autre. Il se peut que certaines fonctions ne soient pas utilisables car la lecture s'adapte aux caractéristiques du disque.

Recherche par numéro de titre

1 Effleurez la touche **SEARCH** située sur l'écran de lecture du DVD.

- L'écran permettant de saisir un numéro de titre s'affiche.

2 Pour saisir le numéro du titre, effleurez les touches **-**, **+**, **-10**, **+10**.

- La touche tactile **-** ou **+** permet d'augmenter ou de diminuer le numéro du titre d'un point à la fois.
- Si vous effleurez la touche **-10** ou **+10**, le numéro de titre augmentera ou diminuera de 10 en 10.

3 Effleurez la touche **ENTER**.



Recherche par numéro de menu

1 Effleurez la touche **NEXT** située sur l'écran de lecture du DVD.

2 Effleurez la touche **+**.



3 Effleurez la touche **NUMBER**.

- L'écran permettant de saisir un numéro de menu s'affiche.

4 Pour saisir le numéro de menu, effleurez les touches **-**, **+**, **-10**, **+10**.

- La touche tactile **-** ou **+** permet d'augmenter ou de réduire le numéro de menu d'un point à la fois.
- Si vous effleurez la touche **-10** ou **+10**, le numéro de menu augmentera ou diminuera de 10 en 10.

5 Effleurez la touche **ENTER** située sur l'écran de lecture du DVD.



Comment utiliser le lecteur DVD ?

Modification de l'affichage des touches tactiles

Vous pouvez modifier ou supprimer l'affichage des touches tactiles.

Suppression des touches tactiles

1 Effleurez la touche **OFF** située sur l'écran de lecture du DVD.

- Si vous appuyez sur le bouton **CONT** ou si vous touchez l'écran, les touches tactiles s'affichent à nouveau.



Modification de l'emplacement des touches tactiles

1 Effleurez la touche **NEXT** située sur l'écran de lecture du DVD.

2 Effleurez la touche **+**.

3 Effleurez la touche **POSITION**.

- A chaque pression sur l'écran, les touches tactiles se déplacent de haut en bas ou de bas en haut.



Modification des paramètres vidéo et audio

La langue des sous-titres, la langue du doublage et l'angle de vue peuvent être changés en cours de lecture.

Modification de l'angle de vue

Lorsqu'une scène est enregistrée sous différents angles de vue, vous pouvez sélectionner celui de votre choix.

1 Effleurez la touche **NEXT** située sur l'écran de lecture du DVD.

2 Effleurez la touche **ANGLE** lorsque le symbole multi-angle est affiché.

- Le numéro de l'angle de vue s'affiche.



3 Effleurez la touche **ANGLE**.

- Le numéro de l'angle change, laissant place à un angle de vue différent.



Chaque fois que vous effleurez la touche **ANGLE**, les angles de vue défilent selon l'ordre dans lequel ils ont été enregistrés sur le disque.

Comment utiliser le lecteur DVD ?

Modification de la langue des sous-titres

Lorsque différentes langues sont proposées sur un DVD, vous pouvez changer celle des sous-titres.

1 Effleurez la touche **NEXT** située sur l'écran de lecture du DVD.

2 Effleurez la touche **SUB TITLE**.

- Le numéro et la langue des sous-titres s'affichent.



3 Effleurez la touche **SUB TITLE**.

- Le numéro des sous-titres ainsi que la langue correspondante changent à chaque fois que vous effleurez cette touche tactile.

Numéro et langue des sous-titres



- Chaque fois que vous effleurez la touche **SUB TITLE**, les langues des sous-titres défilent selon l'ordre dans lequel elles ont été enregistrées sur le disque.
- En fonction du disque, il est possible que vous ne puissiez changer les sous-titres que depuis le menu principal.

Modification de la langue de doublage

Lorsque différentes langues de doublage sont proposées sur un DVD, vous pouvez passer d'une langue à une autre.

1 Effleurez la touche **NEXT** située sur l'écran de lecture du DVD.

2 Effleurez la touche **AUDIO**.

- Le numéro et la langue de doublage s'affichent.



3 Effleurez la touche **AUDIO**.

- Le numéro du doublage ainsi que la langue correspondante changent.



- Chaque fois que vous effleurez la touche **AUDIO**, les langues de doublage défilent selon l'ordre dans lequel elles ont été enregistrées sur le disque.

Langue 1 → Langue 2 → Langue...

- En fonction du disque, il se peut que vous ne puissiez changer de langue de doublage que depuis le menu principal.
- Cet appareil ne prend pas en charge le format dts. C'est pourquoi le son sera désactivé si l'option « dts audio » est sélectionnée lors de la lecture d'un disque enregistré dans ce format. Dans ce cas, sélectionnez l'option « Dolby Digital audio » si ce format est vraiment enregistré sur le DVD.
- dts est une marque déposée de la société américaine Digital Theater Systems, Inc.

Comment utiliser le lecteur DVD ?

Configuration du lecteur DVD

Il est possible de configurer à l'avance les langues de doublage, des sous-titres et de l'affichage du menu utilisées pendant la lecture du DVD. L'affichage optionnel du symbole multi-angle, le contrôle parental ainsi que d'autres fonctions peuvent également être pré-réglés.

1 Effleurez la touche **NEXT** située sur l'écran de lecture du DVD.

2 Effleurez la touche **SET**.



3 Effleurez la touche **SETUP**.

- L'écran SET UP s'affiche.



4 Effleurez l'une des touches tactiles.

Vous pouvez configurer les éléments suivants.



Touche tactile	Fonction	Page
AUDIO LANGUAGE	Permet de choisir la langue de doublage lors de la lecture d'un DVD.	83
SUB TITLE	Permet de choisir la langue des sous-titres lors de la lecture d'un DVD.	84
MENU LANGUAGE	Permet de choisir la langue des menus.	85
ANGLE INDICATOR	Permet d'afficher ou non le symbole multi-angle.	86
PARENTAL SETTING	Permet de limiter l'accès à certains DVD.	87
VIDEO OUT	permet de choisir la taille de l'écran.	88



Si vous appuyez sur l'un des boutons permettant de changer d'écrans (**CONT** ou **(SOURCE) MENU**) sans effleurer la touche **ENTER** et ce après avoir modifié les paramètres sur l'écran de configuration par défaut, la lecture du DVD s'arrêtera. Effleurez la touche tactile  pour relancer la lecture (reportez-vous à la page page 72).

Choix de la langue audio

Vous pouvez sélectionner la langue que vous souhaitez utiliser lors de la lecture du DVD.

1 Effleurez la touche **AUDIO LANGUAGE** située sur l'écran SET UP.

2 Sélectionnez la langue de votre choix à l'aide de la touche tactile.

- Si vous effleurez la touche **OTHER**, vous pourrez choisir une autre langue que celles affichées à l'écran.



Saisir un code

1 Effleurez la touche **OTHER** située sur l'écran de configuration AUDIO LANGUAGE.

2 Saisissez le code d'une langue.

- Reportez-vous à la rubrique « Tableau des codes de langue » en page 89 pour les codes de langue.

3 Effleurez la touche **ENTER**.

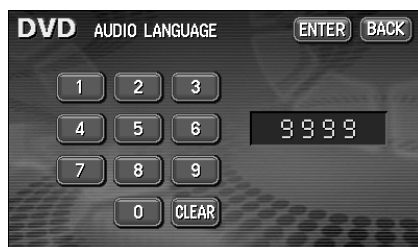

Comment utiliser le lecteur DVD ?

Configuration de la langue des sous-titres

Vous pouvez sélectionner la langue des sous-titres de votre choix pour visualiser le DVD.

1 Effleurez la touche **SUB TITLE** située sur l'écran SET UP.

2 Sélectionnez la langue de votre choix à l'aide de la touche tactile.

- Si vous effleurez la touche **OTHER**, vous pourrez choisir une autre langue que celles affichées à l'écran.
- Si vous effleurez la touche **OFF**, la lecture se fera sans sous-titres.



Saisir un code

1 Effleurez la touche **OTHER** située sur l'écran de configuration SUB TITLE.

2 Saisissez le code d'une langue.

- Reportez-vous à la rubrique « Tableau des codes de langue » en page 89 pour les codes de langue.

3 Effleurez la touche **ENTER**.



Vous ne pouvez pas changer la langue si celle sélectionnée n'est pas enregistrée sur le disque.

Configuration de la langue du menu

Vous permet de sélectionner la langue utilisée pour l'affichage des menus parmi celles enregistrées sur le disque.

1 Effleurez la touche **MENU LANGUAGE** située sur l'écran SET UP.

2 Sélectionnez la langue de votre choix à l'aide de la touche tactile.

- Si vous effleurez la touche **OTHER**, vous pourrez choisir une autre langue que celles affichées à l'écran.



Saisir un code

1 Effleurez la touche **OTHER** située sur l'écran de configuration MENU LANGUAGE.

2 Saisissez le code d'une langue.

- Reportez-vous à la rubrique « Tableau des codes de langue » en page 89 pour les codes de langue.

3 Effleurez la touche **ENTER**.



Comment utiliser le lecteur DVD ?

Configuration de l'affichage du symbole multi-angle (symbole de sélection de l'angle de vue)

Vous pouvez choisir d'afficher ou non le symbole multi-angle lors de la lecture du DVD.



1 Effleurez la touche

ANGLE INDICATOR située sur l'écran SET UP.

- Chaque fois que vous effleurez la touche ANGLE INDICATOR, vous activez (« ON ») ou désactivez (« OFF ») l'affichage du symbole.



2 Effleurez la touche **ENTER**.



- Vous ne pouvez pas changer la langue si celle sélectionnée n'est pas enregistrée sur le disque.
- Si vous activez l'affichage du symbole multi-angle, celui-ci s'affichera en haut à droite de l'écran lorsque cette fonction est disponible sur le disque.

Configuration du contrôle parental

Cette fonction permet d'empêcher les jeunes téléspectateurs d'accéder à certains DVD comportant des scènes de violence ou à caractère pornographique. Il existe plusieurs niveaux de contrôle parental, ce qui permet d'adapter les différentes limites d'accès.

1 Effleurez la touche **PARENTAL SETTING** située sur l'écran SETUP.

2 Saisissez un mot de passe (4 chiffres) en appuyant sur un chiffre à la fois.

3 Effleurez la touche **ENTER**.

4 Sélectionnez le niveau de restriction de votre choix.

5 Effleurez la touche **ENTER**.

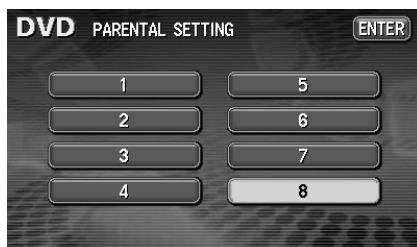
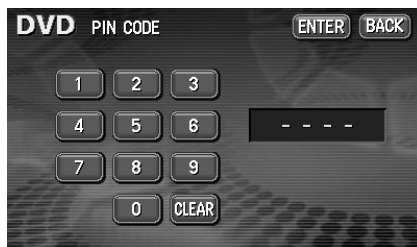

- Vous ne pouvez pas contrôler l'accès aux disques pour lesquels aucun contrôle parental n'a été défini.
- Veillez à saisir un mot de passe. Si tel n'est pas le cas, vous ne pourrez pas configurer la fonction de contrôle parental.
- Le champ réservé au mot de passe à afficher apparaît sous la forme ---- tant que vous n'avez pas saisi votre mot de passe.
- Une fois le mot de passe configuré, celui-ci vous sera demandé lorsque vous souhaitez activer à nouveau cette fonction. Ne l'oubliez pas. Si vous oubliez votre mot de passe, vous pourrez restaurer la configuration par défaut (pas de mot de passe requis) en effleurant la touche **CLEAR** à 10 reprises.
- Les niveaux de contrôle parental sont divisés en trois catégories.
 - Niveau 1..... Seule la lecture des DVD destinés aux enfants est possible (les DVD destinés au grand public ou réservés aux adultes ne pourront être lus).
 - Niveau 2 - 7 Seule la lecture des DVD destinés aux enfants et au grand public est possible (les DVD réservés aux adultes ne pourront être lus).
 - Niveau 8..... Permet de lire tous les DVD (configuration faite en usine).

Comment utiliser le lecteur DVD ?

Changement de la sortie vidéo

1 Effleurez la touche **VIDEO OUT** située sur l'écran SETUP.

- Chaque fois que vous effleurez la touche VIDEO OUT, la taille de l'écran change dans l'ordre indiqué ci-dessous.

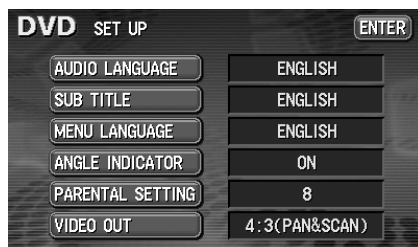
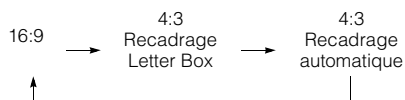

2 Effleurez la touche **ENTER**.

• 16:9

L'image s'affiche au format large classique. Une bande noire apparaît à droite et à gauche de l'écran pour les DVD enregistrés au format 4:3 ou l'image est élargie à droite et à gauche.

• 4:3 (recadrage Letter Box)

Une bande noire apparaît en haut et en bas de l'écran.

Les DVD enregistrés au format 4:3 s'adaptent à la taille de l'écran (4:3).

• 4:3 (recadrage automatique)

Les bords droit et gauche de l'écran sont coupés. Les DVD enregistrés au format 4:3 s'adaptent à la taille de l'écran (4:3).



Lorsqu'un autre écran est utilisé (ex. : écran du siège arrière), la taille de l'image varie en fonction de la taille de la sortie vidéo configurée par l'appareil (avant).



La visualisation des modes Ecran large est autorisée lorsque celle-ci est limitée à l'usage personnel de l'utilisateur ; la vigilance s'impose en revanche lorsque vous souhaitez utiliser des techniques du type compression et extension d'images à des fins commerciales ou dans le cadre d'une diffusion publique. Assurez-vous avant tout que vous n'empiétez pas sur les droits du titulaire protégés par la législation en vigueur relative aux droits d'auteur.

Tableau des codes de langue

Ces codes correspondent aux langues des bandes son, des sous-titres et de l'affichage des menus à l'écran.

Code d'entrée	Langue	Code d'entrée	Langue	Code d'entrée	Langue
1001	Japonais	0801	Haoussa	1721	Quechua
0514	Anglais	0809	Hindi	1813	Rhêto-roman
0618	Français	0818	Croate	1814	Kirundi
0405	Allemand	0821	Hongrois	1815	Roumain
0920	Italien	0825	Arménien	1823	Kinyarwanda
0519	Espagnol	0901	Interlingua	1901	Sanskrit
1412	Néerlandais	0905	Interlingue	1904	Sindhi
1821	Russe	0911	Inupiak	1907	Sango
2608	Chinois	0914	Indonésien	1908	Serbo-croate
1115	Coréen	0919	Islandais	1909	Singhalais
0512	Grec	0923	Hébreu	1911	Slovaque
0101	Afar	1009	Yiddish	1912	Slovène
0102	Abkhaze	1023	Javanais	1913	Samoan
0106	Afrikaans	1101	Géorgien	1914	Shona
0113	Amharique	1111	Kazakh	1915	Somali
0118	Arabe	1112	Groenlandais	1917	Albanais
0119	Assamais	1113	Cambodgien	1918	Serbe
0125	Aymara	1114	Kannada	1919	Siswati
0126	Azéri	1119	Cachemiri	1920	Sesotho
0201	Bashkir	1121	Kurde	1921	Soudanais
0205	Biélorusse	1125	Kirghiz	1922	Suédois
0207	Bulgare	1201	Latin	1923	Swahili
0208	Bihari	1214	Lingala	2001	Tamoul
0209	Bislama	1215	Laotien	2005	Telugu
0214	Bengali	1220	Lituanien	2007	Tadjik
0215	Tibétain	1222	Letton	2008	Thaï
0218	Breton	1307	Malgache	2009	Tigrinya
0301	Catalan	1309	Maori	2011	Turkmène
0315	Corse	1311	Macédonien	2012	Tagalog
0319	Tchèque	1312	Malayalam	2014	Setswana
0325	Gallois	1314	Mongol	2015	Tonguien
0401	Danois	1315	Moldave	2018	Turc
0426	Boutani	1318	Marathi	2019	Tsonga
0515	Espéranto	1319	Malais	2020	Tatar
0520	Estonien	1320	Maltais	2023	Twi
0521	Basque	1325	Birman	2111	Ukrainien
0601	Perse	1401	Nauruan	2118	Ourdou
0609	Finnois	1405	Népalais	2126	Ouzbek
0610	Fidjien	1415	Norvégien	2209	Vietnamien
0615	Féroïen	1503	Occitan	2215	Volapük
0625	Frisien	1513	Oromo	2315	Wolof
0701	Irlandais	1518	Oriya	2408	Xhosa
0704	Gaélique écossais	1601	Pendjabi	2515	Yorouba
0712	Galicien	1612	Polonais	2621	Zoulou
0714	Guarani	1619	Pashto		
0721	Gujarati	1620	Portugais		

Comment utiliser le magnétoscope ?

Si vous branchez un magnétoscope sur l'appareil, vous pourrez visualiser des cassettes vidéo. Vous ne pouvez lire des cassettes vidéo que si le véhicule est complètement arrêté dans un endroit sûr avec le frein à main enclenché et que le commutateur d'allumage est en position ON ou ACC (si le magnétoscope fonctionne alors que le véhicule roule, seul le son sera actif).

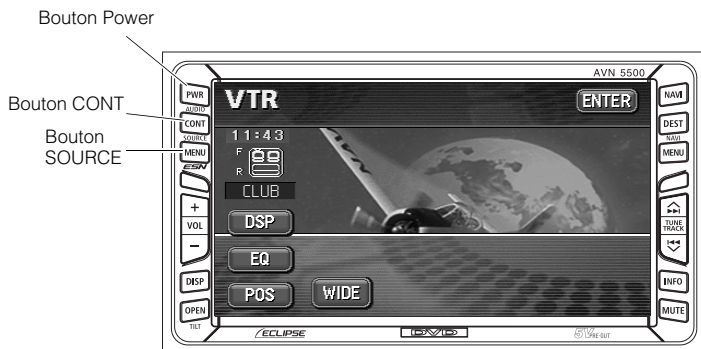

Affichage de l'écran du magnétoscope

1 Appuyez sur le bouton **(SOURCE) MENU**.

2 Effleurez la touche **VTR**.

- L'écran du magnétoscope s'affiche.
- Appuyez sur le bouton **CONT** ou effleurez l'écran pour afficher la fenêtre du magnétoscope.

Désactivation du mode magnétoscope

1 Appuyez sur le bouton **PWR**.

- Si vous appuyez à nouveau sur le bouton PWR, la lecture reprendra.
- Vous pouvez également lire des cassettes vidéo en appuyant sur

(SOURCE) MENU et en effleurant la touche **VTR**.



- Une fois que l'écran du magnétoscope apparaît, les touches tactiles s'affichent pendant environ 6 secondes. Si vous appuyez à nouveau sur le bouton **CONT**, elles s'afficheront à nouveau.
- La fenêtre de lecture du magnétoscope s'affiche lorsque vous effleurez l'écran, même si une cassette est en cours de lecture.
- En fonction des types de périphériques branchés sur l'appareil, il est possible que l'image vidéo ne s'affiche pas correctement.

MEMO



À propos des commandes au volant

Les commandes au volant équipant certains véhicules sont facilement accessibles et permettent d'effectuer la plupart des opérations audio et autres.

Noms et descriptions des fonctions

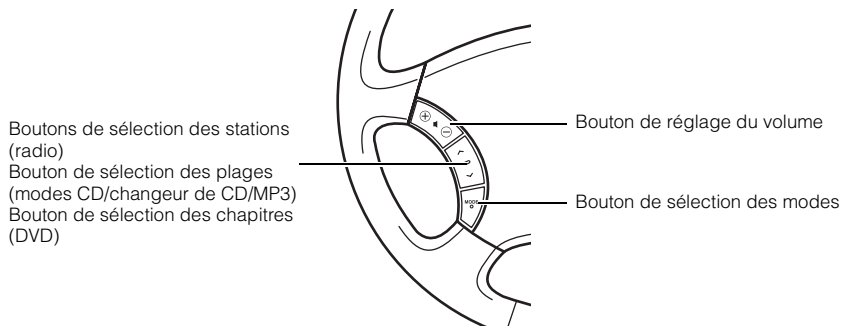

Fonctions générales

Bouton	Nom	Fonction	Description
(+) (-)	Bouton de réglage du volume	À chaque pression sur ce bouton, le volume augmente ou diminue d'un cran. Pour changer le volume de façon continue, maintenez le bouton enfoncé.	(+): le volume AUGMENTE (-): le volume DIMINUE
(MODE)	Bouton de sélection des modes	<ul style="list-style-type: none"> Permet de mettre l'appareil sous tension lorsqu'il est éteint. Le mode change. AM → FM → CD → MP3 → (changeur de CD) → DVD → (magnétoscope) → (SIRIUS) → puis à nouveau AM Pour éteindre l'appareil, appuyez sur le bouton jusqu'à entendre un signal sonore. 	À chaque fois que vous appuyez sur (MODE) alors que l'appareil est allumé, le mode change.

() : en option

Fonctions relatives à la radio

Bouton	Nom	Fonction	Description
(∧) (∨)	Bouton de sélection des stations	<ul style="list-style-type: none"> Permet de sélectionner dans l'ordre les stations préréglées. Pour lancer la sélection automatique des stations, appuyez sur ce bouton jusqu'à ce qu'un signal sonore retentisse. 	<p>Pression brève sur (∧)/(∨) : permet de sélectionner la station préréglée précédente (ou suivante)</p> <p>Pression longue sur (∧)/(∨) : permet de lancer la sélection automatique des stations.</p>

Fonctions relatives au lecteur CD

Bouton	Nom	Fonction	Description
(∧) (∨)	Boutons de sélection des plages	Permet de sélectionner la plage précédente ou la plage suivante ou le début de la plage en cours de lecture.	<p>(∧) : permet de sélectionner la plage suivante.</p> <p>(∨) : permet de sélectionner la plage précédente.</p>

Fonctions relatives au syntoniseur de radio par satellite SIRIUS

Bouton	Nom	Fonction	Description
(∧) (∨)	Boutons de sélection des stations	<ul style="list-style-type: none"> Permet de sélectionner la station suivante ou précédente. Appuyez sur le bouton jusqu'à entendre un signal sonore pour lancer la recherche de stations dans la catégorie sélectionnée. 	<p>Pression brève sur (∧)/(∨) : permet de sélectionner la station précédente (ou suivante)</p> <p>Pression longue sur (∧)/(∨) : lance la recherche de stations dans la catégorie sélectionnée.</p>

Fonctions relatives au lecteur MP3

Bouton	Nom	Fonction	Description
(∧) (∨)	Boutons de sélection des plages	<ul style="list-style-type: none"> Permet de sélectionner le fichier suivant ou précédent. Pour passer au dossier suivant ou précédent, appuyez sur ce bouton jusqu'à ce que vous entendiez un signal sonore. 	<p>Pression brève sur (∧)/(∨) permet de sélectionner le fichier précédent (ou suivant)</p> <p>Pression longue sur (∧)/(∨) permet de sélectionner le dossier précédent (ou suivant)</p>

À propos des commandes au volant

Fonctions relatives au lecteur DVD

Bouton	Nom	Fonction	Description
(^) (v)	Boutons de sélection des chapitres	Permet de sélectionner le chapitre suivant ou précédent.	(^): permet de sélectionner le chapitre suivant. (v): permet de sélectionner le chapitre précédent.

Fonctions relatives au changeur de CD

Bouton	Nom	Fonction	Description
(^) (v)	Boutons de sélection des plages	<ul style="list-style-type: none"> Permet de sélectionner la plage précédente ou la plage suivante ou le début de la plage en cours de lecture. Pour passer au disque suivant ou précédent, appuyez sur ce bouton jusqu'à ce que vous entendiez un signal sonore. 	Pression brève sur (^)/(v) Permet de sélectionner la plage suivante ou précédente. Pression longue sur (^)/(v) Permet de sélectionner le disque suivant ou précédent.

MEMO



Comment utiliser la télécommande en option (RMC105)



Précautions relatives à l'utilisation de la télécommande

- Manipulez la télécommande avec prudence du fait de sa petite taille et de sa légèreté. La laisser tomber ou la frapper violemment risque de l'endommager, d'user la pile ou de provoquer un dysfonctionnement.
- Conservez-la à l'abri de l'eau, de la poussière et de l'humidité. Ne la soumettez à aucun choc.
- Ne la placez pas dans un endroit chaud, par exemple sur le tableau de bord ou près d'un radiateur. Une surchauffe de la télécommande risque entre autres de déformer le boîtier.
- Ne la manipulez pas en conduite en raison du risque d'accident que cela peut créer.
- Lorsque vous souhaitez utiliser la télécommande, dirigez-la directement vers le récepteur lumineux.
- Il est possible que celui-ci ne fonctionne pas correctement s'il est exposé à une lumière vive telle que celle du soleil.
- Retirez les piles de la télécommande lorsque vous ne l'utilisez pas pendant une période prolongée.

Nettoyer la télécommande

- Utilisez un chiffon sec pour la nettoyer. Si elle est très sale, nettoyez-la avec un chiffon humide et du détergent liquide dilué dans de l'eau. N'utilisez pas d'alcool ou de solvant, car ces produits risqueraient d'endommager la finition.
- N'utilisez en aucun cas de l'essence spéciale ou du solvant. Ces produits pourraient endommager le boîtier ou la finition.



Les boutons TU, DISC et AUX ne fonctionnent pas.

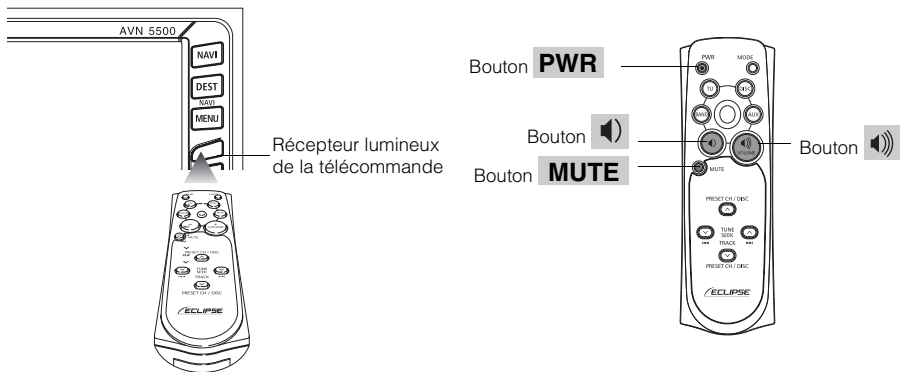

Mettre l'appareil sous / hors tension

Lorsque l'appareil est mis sous tension, la fonction activée en dernier (lecteur de CD ou syntoniseur par exemple) lors de la mise hors tension est restaurée.

1 Appuyez sur le bouton **PWR**.



- Ce bouton permet de mettre l'appareil sous ou hors tension.



Lorsque l'appareil est éteint, la télécommande ne fonctionne pas.

Régler le volume sonore

1 Appuyez sur le bouton ou .

-  : ce bouton permet d'augmenter le volume.
-  : ce bouton permet de diminuer le volume.

Couper temporairement le volume sonore

Appuyez sur le bouton **MUTE** pour couper le volume ou le rétablir instantanément.

Comment utiliser la télécommande en option (RMC105)

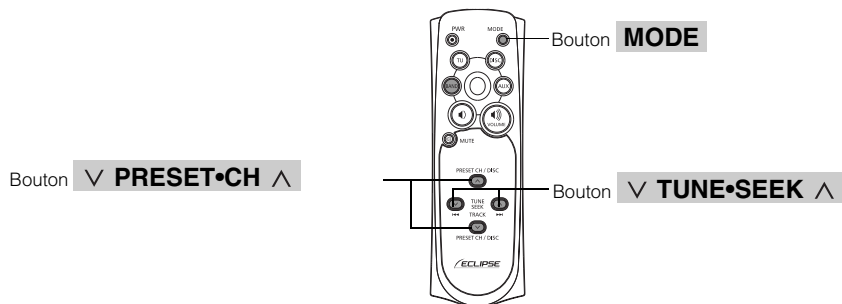

Basculer entre les modes de lecture

1 Appuyez sur le bouton **MODE**.

- Appuyez sur ce bouton pour basculer entre les modes dans l'ordre suivant

AM → FM → CD(MP3) → CD Changer1 → CD Changer2 → DVD → VTR → SIRIUS

Comment écouter de la musique sur le syntoniseur ?

Sélectionnez tout d'abord le mode Syntoniseur.

Sélectionner une station (manuellement ou automatiquement)

Une brève pression sur ce bouton permet de régler les stations manuellement. Si vous appuyez pendant plus d'une seconde, le réglage automatique débute.

1 Appuyez sur le bouton **TUNE-SEEK**.

- Bouton **▲** : permet d'accorder l'appareil sur les stations hautes fréquences.
- Bouton **▼** : permet d'accorder l'appareil sur les stations basses fréquences.

Sélectionner les stations pré-réglées

Au total, vous pouvez sélectionner jusqu'à six stations (pré-réglage) parmi celles se trouvant déjà enregistrées au moyen de l'appareil. (Reportez-vous à la rubrique « Enregistrement de stations de radio » en page 40)

1 Appuyez sur le bouton **PRESET-CH**.

- Bouton **▲** : permet de sélectionner le bouton de présélection numéroté suivant.
- Bouton **▼** : permet de sélectionner le bouton de présélection numéroté précédent.

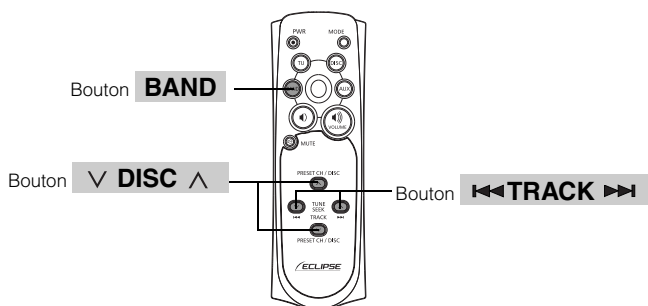

Comment lire un CD ?

Changement des modes du changeur de CD

Sélectionnez tout d'abord le mode Changeur de CD.

1 Appuyez sur le bouton **BAND**.

Lorsque deux changeurs de CD sont connectés, appuyez sur **BAND** pour passer du mode CD changer 1 → au mode CD changer 2.

Passer à la plage suivante ou retourner au début de la plage en cours

Sélectionnez tout d'abord le mode CD ou Changeur de CD.

1 Appuyez sur le bouton **◀◀ TRACK ▶▶**.

- Bouton **▶▶** : permet de passer à la plage suivante.
- Bouton **◀◀** : permet de revenir au début de la plage en cours. (appuyez plusieurs fois sur le bouton pour revenir aux plages précédentes)



Maintenez enfoncé le bouton **▶▶** pour activer l'avance rapide ou le bouton **◀◀** pour effectuer un retour rapide de la plage en cours de lecture.

Passer au disque suivant ou précédent

Sélectionnez tout d'abord le mode CD ou Changeur de CD.

1 Appuyez sur le bouton **∨ DISC ∧**.

- Bouton **∧** : permet de sélectionner le disque suivant.
- Bouton **∨** : permet de sélectionner le disque précédent.

Comment utiliser la télécommande en option (RMC105)

Remplacer les piles



Pour éviter les accidents, tenir les piles hors de portée des enfants. En cas d'ingestion, consultez immédiatement un médecin.

Utilisez deux piles AAA.

- 1** Retirez le cache arrière de la télécommande en appuyant légèrement dessus puis en le faisant glisser dans le sens de la flèche.

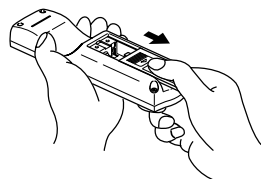

- 2** Placez les deux piles fournies dans le compartiment conformément au schéma.

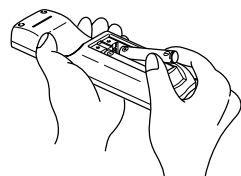

- 3** Remettez le cache en place en le faisant glisser dans le sens de la flèche.

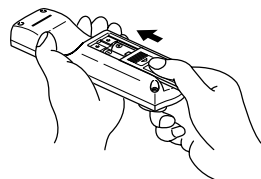

- La durée de vie des piles est d'environ un an. Si la télécommande ne fonctionne pas correctement ou si le voyant s'affaiblit, remplacez les piles.
- Veillez à insérer les piles dans le bon sens de façon à ce que les pôles positifs et négatifs correspondent aux indications précisées sur le schéma.
- Ne mélangez pas pile neuve et pile usagée ; utilisez deux piles neuves.
- N'utilisez que des piles du même modèle.
- Si vous voyez du liquide s'écouler des piles, retirez-les toutes les deux et jetez-les conformément à la législation en vigueur. Nettoyez soigneusement le compartiment à piles avec un chiffon sec. Insérez ensuite les piles neuves.

MEMO



Informations dont vous devez prendre connaissance

Si l'un des messages suivants s'affiche

Si l'un des messages suivants s'affiche, vérifiez l'appareil tout en vous reportant aux colonnes Cause et Mesure corrective.

Messages	Cause	Mesure corrective
CD SEEK	Le changeur de CD recherche les disques lorsqu'un chargeur y a été réglé.	Patiencez jusqu'à ce que l'appareil identifie le type de disque.
CD DOOR OPEN	Le compartiment du changeur de CD est ouvert.	Fermez le compartiment du changeur de CD.
CHECK DISC	Le CD/MP3/DVD est sale ou a été inséré à l'envers.	Nettoyez le disque s'il est sale. Insérez le disque dans le bon sens s'il a été introduit à l'envers.
NO DISC NO CD	Il n'y a pas de disque dans le lecteur CD/MP3/DVD ou le changeur de CD.	Insérez un disque musical (1).
CD ERROR DVD ERROR DISC ERROR	Le lecteur CD/MP3/DVD ou le changeur de CD ne fonctionne pas pour une raison indéterminée.	Ejectez le disque.
CD ERROR DVD ERROR DISC ERROR	La température du lecteur CD/MP3/DVD ou du changeur de CD est anormalement élevée.	Sans effectuer la moindre opération, patientez jusqu'à ce que la température s'abaisse (2).
NO CD MAGAZINE	Il n'y a pas de chargeur dans le changeur de CD.	Insérez un chargeur.
CD ○○ CHECK	Le CD n°○○ présent dans le changeur de CD ne peut être lu.	Vérifiez que le CD musical est inséré correctement.
PASS CODE INCORRECT	Ce message s'affiche lorsque le mot de passe saisi est incorrect.	Saisissez le mot de passe correct.
PARENTAL LOCK ENABLED	Le contrôle parental est activé.	Modifiez la configuration du contrôle parental et redémarrez l'appareil. (reportez-vous à la page 87).
CURRENTLY THIS FUNCTION IS DISABLED	Une fonction désactivée a été sélectionnée à partir du menu.	Suivez les instructions qui s'affichent à l'écran et redémarrez l'appareil.
CURRENTLY THIS FUNCTION IS DISABLED	Une fonction ne pouvant être utilisée lorsque le véhicule est en mouvement a été sélectionnée.	Arrêtez le véhicule.
INVALID CODE	Un nombre non pris en charge a été saisi pour la sélection du code de langue.	Saisissez un code de langue valide.
REGION CODE ERROR	Le code régional (région contrôlée pour la lecture) du disque ne peut être accepté.	Vérifiez que le DVD comporte un code régional pouvant être lu par cet appareil. (reportez-vous à la page 68).
REQUESTED CHAPTER OR TITLE NOT FOUND	Le chapitre / titre sélectionné n'existe pas.	Sélectionnez un chapitre / titre figurant sur le disque.

Messages	Cause	Mesure corrective
ANTENNA	L'antenne SIRIUS est débranchée.	Vérifiez le branchement de l'antenne SIRIUS.
ACQUIRING	S'affiche lorsque vous perdez le signal (durant l'accès).	Essayez de capter à nouveau le signal dans un lieu dégagé.
CALL888-539-SIRIUS	Votre appareil est réglé sur une station valide mais vous n'êtes pas abonné à cette station.	Abonnez-vous à SIRIUS, ou vérifiez / modifiez votre abonnement.
SUB UPDATED	S'affiche lorsque votre abonnement à la station a été accepté et lorsque votre état est mis à jour pour vous permettre de capter les stations.	Après l'affichage de ce message, vous pouvez capter les stations pour lesquelles vous disposez d'un abonnement.
INVALID	S'affiche lorsque votre appareil est réglé sur une station que vous ne pouvez pas capter.	Réglez votre appareil sur une station que vous pouvez capter.
UPDATING	S'affiche lorsque la carte des stations est mise à jour.	Abonnez-vous à SIRIUS après l'affichage de ce message. Les stations pour lesquelles vous disposez d'un abonnement peuvent être captées.

- 1: Si l'appareil ne fonctionne toujours pas une fois le disque éjecté, contactez votre revendeur local.
- 2: Si cela se produit, patientez quelques instants. Lorsque la température intérieure de l'appareil redevient normale, le message s'efface et la lecture démarre. Si le message ne s'efface pas après une période d'attente prolongée, contactez votre revendeur.

Informations dont vous devez prendre connaissance

Avant de solliciter une réparation

De petites différences de fonctionnement peuvent parfois être prise pour des dysfonctionnements. Consultez le tableau suivant avant de solliciter une réparation.

Si vous ne parvenez toujours pas à résoudre votre problème, contactez votre revendeur.

Problème	Cause possible	Mesure corrective
L'écran est noir durant un court instant lorsque l'appareil est mis sous tension à basse température.	Ceci est une particularité des écrans LCD.	Il ne s'agit pas d'un dysfonctionnement. Patientez quelques instants.
L'écran est déformé durant un court instant lorsque l'appareil est mis sous tension.	Ceci est une particularité des écrans LCD à rétroéclairage.	Il ne s'agit pas d'un dysfonctionnement. L'écran se stabilise après un court instant.
L'appareil n'émet aucun son.	Le volume sonore est mal réglé ou la fonction MUTE est activée.	Appuyez sur le bouton de réglage du son et vérifiez le volume ou désactivez la fonction MUTE.
Le son ne provient que d'un seul côté (droit ou gauche, avant ou arrière).	Un fil de haut-parleur est débranché.	Vérifiez le branchement des fils des haut-parleurs.
	Le volume est mal réglé.	Vérifiez les réglages de la balance et de l'équilibreur.
La qualité du son ne change pas, même après les réglages.	Le réglage de la qualité sonore n'est pas pris en compte par l'émission de radio ou le disque.	Effectuez la vérification en changeant de station ou de disque.
Impossible d'insérer le CD/DVD dans l'appareil.	L'appareil ne s'allume pas.	Placez le commutateur d'allumage du véhicule sur [ACC] ou [ON].
	Un disque est déjà en place et vous essayez d'en insérer un second.	Ejectez le CD/DVD déjà inséré et insérez votre CD/DVD.
Lecture du CD/DVD impossible.	Il y a de la condensation dans l'appareil.	N'utilisez pas l'appareil durant une certaine période, puis essayez à nouveau (reportez-vous aux pages 17).
	Le CD/DVD est rayé ou déformé.	Insérez un autre CD/DVD.
	Le CD/DVD est très sale.	Nettoyez le CD/DVD. (Reportez-vous page page 18.)
	Le CD/DVD est inséré à l'envers.	Insérez le CD/DVD dans le bon sens.
	Un type de CD/DVD non pris en charge a été inséré.	Insérez un CD/DVD pris en charge par l'appareil (reportez-vous aux pages 17).
Un CD_{CH1} / CD_{CH2} ne s'affiche pas à l'écran.	Le changeur de CD n'est pas complètement branché.	Vérifiez les branchements du changeur de CD.
Le son est émis mais aucune image ne s'affiche.	L'écran a été éteint à l'aide du bouton OFF de mise hors tension de l'écran.	Appuyez sur le bouton CONT ou NAVI . (Reportez-vous à la page 35).
Le son est émis mais aucune image DVD ne s'affiche (véhicule à l'arrêt).	Le frein de stationnement n'est pas enclenché.	Enclenchez le frein de stationnement.
Aucun son n'est émis et aucune image ne s'affiche.	Le commutateur d'allumage du véhicule n'est pas actionné.	Placez le commutateur d'allumage du véhicule sur [ACC] ou [ON].
	Les fils et câbles ne sont pas complètement branchés.	Vérifiez le branchement de tous les fils et câbles.
Un point lumineux apparaît sur l'écran.	Au moins 99,99% des pixels de l'écran LCD sont actifs mais il est possible que 0,01% des pixels ne s'allument pas ou restent allumés.	Il ne s'agit pas d'un défaut. Veuillez utiliser l'appareil en l'état.

Autres

Appareils équipés du système Dolby Digital

Fabriqués sous licence des laboratoires Dolby.

"Dolby" et le symbole double D sont des marques commerciales des laboratoires Dolby.



Produits équipés de Macrovision

Les droits d'auteur associés à cet appareil sont régis par une série de brevets américains ainsi que par d'autres droits sur la propriété intellectuelle détenus par Macrovision Corporation et d'autres détenteurs. L'utilisation de cette technologie de protection des droits d'auteur est soumise à l'approbation de Macrovision Corporation et réservée à une utilisation privée, sauf autorisation spéciale de Macrovision Corporation. Toute modification ou réorganisation de ce système est interdite.

Glossaire

CD-R (Compact Disc Recordable (Disque compact enregistrable))	<p>Ce type de disque n'est enregistrable qu'une seule fois. Les données enregistrées ne peuvent être supprimées. Il existe deux types de CD-R. L'un d'une capacité de 650 Mo (74 minutes de musique) identique à un CD normal et l'autre d'une capacité de 700 Mo (80 minutes de musique).</p>
CD-DA (Compact Disc Digital Audio (Disque compact audio))	<p>Ce disque est d'un type standard pour l'enregistrement et la lecture de données musicales. Une chanson est enregistrée par plage et la durée maximale du CD est de 74 minutes.</p>
CD-RW (Compact Disc ReWritable (Disque compact réenregistrable))	<p>Ce disque utilise une transformation de phase permettant d'enregistrer et de supprimer des données aussi souvent que nécessaire. Capacité de 700 Mo (80 minutes de musique).</p>
EQ (Egaliseur)	<p>Ce dispositif permet de régler les basses ou les aigues parmi la plage de fréquences disponible durant la lecture. Les niveaux peuvent être réglés en fonction de vos préférences personnelles, vous permettant ainsi de mieux apprécier la musique.</p>
MP3 (MPEG-1 Audio Layer-3)	<p>"MP3" est l'abréviation de "MPEG Audio Layer 3". Il s'agit du format standard de compression des données audio. La technologie MP3 permet de compresser des sons imperceptibles à l'oreille humaine, produisant ainsi des fichiers du dixième de la taille des fichiers originaux.</p>
LPCM (PCM linéaire)	<p>Abréviation de Linear Pulse Code Modulation (Modulation par impulsions codées linéaire). Méthode d'enregistrement des signaux sur les CD musicaux. Un CD musical est enregistré à 44,1 kHz/16 bits alors qu'un DVD est enregistré à 48 kHz/16 bits - 96 kHz/24 bits, produisant ainsi une meilleure qualité sonore avec les DVD qu'avec les CD musicaux.</p>
MPEG	<p>Abréviation de Moving Picture Experts Group (Groupe MPEG) prononcée "émpeg". Il s'agit du standard international de compression des images vidéo. Hormis les DVD, cette méthode est également utilisée pour compresser et enregistrer les données audionumériques.</p>
CD Copy Control	<p>Ce type de CD permet d'empêcher les ordinateurs de copier et d'extraire les données (récupérer les informations audio enregistrées sur un disque compact et les utiliser comme données pour la création d'un fichier).</p>

UDF (Universal Disc Format (Format universel de disque))	Il s'agit d'un format pouvant être utilisé avec les disques optiques ne dépendant pas du système d'exploitation. Il est par exemple utilisé avec les DVD et CD-RW.
Plage	Une chanson sur un CD musical est appelée une plage.
Contrôle parental	Il s'agit d'une fonction vidéo du DVD qui "Limite la lecture des disques prenant en charge le contrôle parental, en accord avec les niveaux de contrôle de chaque pays". Ce contrôle varie en fonction du DVD vidéo et peut complètement empêcher la lecture des films, sauter des scènes ou insérer des scènes en remplacement des scènes choquantes.
Titre	Il s'agit de la plus grande unité de division des vidéo ou chansons enregistrées sur un DVD vidéo. Habituellement, un film est considéré comme un titre par le logiciel vidéo et un album (ou chanson) est considéré comme un titre unique par le logiciel musical. Les numéros d'ordre liés aux titres sont appelés numéros de titres.
Chapitre	Il s'agit de l'unité de division des vidéos ou chansons enregistrées sur un DVD vidéo. Cette unité est plus petite qu'un titre. Un seul titre est composé de plusieurs chapitres et les numéros d'ordre liés aux chapitres sont appelés numéros de chapitres.
Multi-angles	Il s'agit d'une caractéristique des DVD vidéo, dont les points de vue de la même scène varient en fonction de l'enregistrement à partir de différents angles de prise (positions de la caméra), permettant ainsi au spectateur de sélectionner l'angle de son choix.
Multi-langues	Il s'agit d'une caractéristiques des DVD vidéo, où la même scène est enregistrée avec différentes langues et sous-titres, permettant au spectateur de sélectionner la langue de son choix.
Code régional	Les lecteurs DVD et les DVD comportent des codes régionaux permettant la lecture en fonction de la zone de commercialisation. Un disque ne peut être lu si son code ne fait pas partie des codes régionaux du lecteur. Reportez-vous à la page page 68 pour plus de détails sur les codes régionaux.

Index par thème

A propos du réglage de l'image et du son

[Concernant le réglage de l'image]

Pour que l'écran audio ou l'écran du magnétoscope soit plus facile à afficher	
« Réglage de l'écran »	P34
Pour éteindre l'écran	
« Extinction de l'écran »	P35
Pour modifier le papier peint	
« Changement de papier peint »	P32
Pour régler le plein écran	
« Changement du mode d'écran »	P36

[Concernant le réglage audio]

Pour modifier le volume sonore	
« Réglage du volume principal »	P22
Pour activer / désactiver le signal sonore émis lors de l'utilisation des touches	
« Réglage du signal sonore »	P30
Pour régler la qualité du son	
• Pour modifier l'environnement acoustique	
« Réglage du mode DSP (acoustique) »	P24
• Pour régler les aigues et les basses	
« Réglage EQ (égaliseur) »	P26

Utilisation de la radio AM/FM

Pour utiliser la radio	
« Ecouter la radio AM/FM »	P38
Pour rechercher une station radio	
« Sélection des stations de radio »	P39
Pour enregistrer les stations radio	
« Enregistrement de stations de radio »	P40

Utilisation lorsqu'un syntoniseur de radio numérique HD RADIO (norme IBOC) est connecté

- Pour écouter la radio avec le système de radio numérique HD RADIO (norme IBOC)
« **Ecouter la radio avec le système de radio numérique HD RADIO (IBOC)** » P43
- Pour rechercher une station radio
« **Sélection des stations de radio** » P44
- Pour enregistrer les stations radio
« **Enregistrement de stations de radio** » P40

Utilisation lorsqu'un syntoniseur de radio par satellite SIRIUS est connecté

- Pour écouter les émissions SIRIUS
« **Ecouter la radio par satellite SIRIUS** » P46
- Pour sélectionner une station
« **Sélection d'un canal en entrant directement sa fréquence** » P47
« **Parmi les catégories disponibles** » P47

A propos de l'utilisation du lecteur CD / chargeur de CD

- Pour lire un CD
« **Ecouter un CD** » P50
- Pour sélectionner une chanson ou un CD
« **Sélection d'un titre** » P50
« **Sélection d'un CD** » P63
- Lorsque vous ne connaissez pas le numéro de la chanson ou sur quel CD se trouve la chanson
« **Recherche d'un titre** » P51
« **Recherche d'un titre ou d'un CD parmi tous les CD du changeur** » P63
- Pour répéter la chanson ou le CD en cours de lecture
« **Répéter l'écoute d'un titre** » P51
« **Répétition de la lecture d'un titre ou d'un CD** » P63
- Pour lire les chansons dans un ordre différent
« **Lecture de titres dans un ordre aléatoire** » P51
- Pour effectuer une avance / un retour rapide
« **Avance / Retour rapides** » P51

Index par thème

A propos de l'utilisation du lecteur MP3

Pour lire un fichier MP3	
« Lecture d'un fichier MP3 »	P53
Pour sélectionner un fichier musical	
« Sélection d'un fichier musical »	P53
Lorsque vous souhaitez revenir à un niveau ou ne connaissez pas le niveau actuel	
« Changement de l'affichage du niveau actuellement sélectionné »	P54
Pour rechercher un fichier musical	
« Recherche d'un fichier musical »	P54
Pour répéter un fichier musical	
« Répétition de la lecture d'un même fichier musical »	P55
Pour lire les fichiers dans un ordre différent	
« Lecture de titres dans un ordre aléatoire »	P55
Pour modifier les informations relatives au fichier	
« A propos de l'affichage d'informations sur un fichier »	P56
Pour en savoir plus sur le système MP3	
« A propos du format MP3 »	P57
Pour en savoir plus sur la création des fichiers MP3	
« Création et lecture de fichiers MP3 »	P60

A propos de l'utilisation du lecteur DVD

Pour lire un DVD vidéo	
« Visualisation d'un DVD »	P72
Pour en savoir plus sur les disques	
• Pour en savoir plus sur les icônes affichées sur les disques et les emballages	
« A propos des symboles figurant sur les disques »	P69
• Pour en savoir plus sur les disques pouvant être lus	
« A propos des disques compatibles »	P67
• Pour en savoir plus sur la structure des disques	
« A propos de l'arborescence d'un DVD »	P70
Pour utiliser le menu enregistré sur un disque	
« Utilisation du menu du disque »	P75
Pour utiliser la vidéo en cours de lecture	
« Fonctionnement d'un DVD »	P73
Pour sélectionner / rechercher une vidéo	
« Recherche par chapitre »	P76
« Recherche par numéro de titre »	P76
« Recherche par numéro de menu »	P77
Pour modifier l'affichage des boutons d'écran	
« Modification de l'emplacement des touches tactiles »	P78
Pour modifier les sous-titres, la bande son ou l'angle de la vidéo	
« Modification de l'angle de vue »	P79
« Modification de la langue des sous-titres »	P80
« Modification de la langue de doublage »	P81
Pour régler le lecteur	
« Choix de la langue audio »	P83
« Configuration de la langue des sous-titres »	P84
« Configuration de la langue du menu »	P85
« Configuration de l'affichage du symbole multi-angle (symbole de sélection de l'angle de vue) »	P86
« Configuration du contrôle parental »	P87
« Changement de la sortie vidéo »	P88

Index par thème

A propos de l'utilisation du magnétoscope

Pour utiliser le magnétoscope

« **Comment utiliser le magnétoscope ?** » P90

Fonctions utiles

Pour utiliser le système audio par actionnement tactile durant la conduite

« **À propos des commandes au volant** » P92

Lorsqu'un point n'est pas clair

Lorsque vous ne comprenez pas un message affiché à l'écran

« **Si l'un des messages suivants s'affiche** » P102

Lorsque vous pensez que l'appareil peut connaître un problème

« **Avant de solliciter une réparation** » P104

MEMO



INDEX**A**

ANGLE 79
 AUTO.P 40, 45

B

Balance 29
 Bouton VOLUME 22
 BRIGHT 36

C

Caisson de grave 31
 CD-R (CD-inscriptible) 17
 CD-RW (CD-réinscriptible) ... 17
 COLOR 36
 Commandes au volant 92
 Comment utiliser la
 radio AM/FM ? 38
 Comment utiliser la
 télécommande en option ... 96
 Comment utiliser le
 changeur de CD ? 62
 Comment utiliser le lecteur CD ? ... 50
 Comment utiliser le lecteur DVD ? .. 72
 Comment utiliser le lecteur MP3 ? .. 52
 Comment utiliser le
 magnétoscope ? 90
 CONT 20
 CONTRAST 36

D

DISC RAND 64
 DISC RPT, 63
 DISC SCAN 63
 DSP 24

E

Ecran de jour 35
 Ecran de nuit 35
 Enregistrement de
 stations de radio 40, 45
 Extinction de l'écran 35

F

Fonction POS (sélecteur
 de position) 28

I

IBOC 43

M

Mode Normal 37
 Mode WIDE 1 37
 Mode WIDE 2 37
 Mode WIDE 3 37
 Modification de la
 langue des sous-titres 80

P

Papier-peint (fond d'écran) 32

R

RAND 51, 55
 Réglage de l'écran
 d'ouverture 33
 Réglage de la fonction
 LOUDNESS (CONTOUR) ... 31
 Réglage du signal sonore .. 30
 Réglage du volume 22

Réglage de la qualité du son 23
RPT 51, 55

S

SCAN 51, 54
Symbole multi-angle 79

T

TINT 36

MEMO