



Excellent Sound Quality CD/Memory Stick Receiver with MP3/WMA

MODELO **CD 8445E**

Superb Sound Quality CD Receiver with MP3

MODELO **CD 5425E**

# MANUAL DE INSTALACIÓN

Español

Asegúrese de leer completamente este manual de instalación antes de llevar a cabo la instalación y realizar conexiones. Si se utilizan métodos de instalación o piezas no estándares que no se detallan en este manual podrían producirse accidentes o lesiones.

Se recomienda una instalación profesional, comuníquese con el lugar donde realizó la compra para programar una cita.

Después de leer completamente el manual del propietario y el manual de instalación, guárdelos en un lugar seguro para referencia futura.

Para los comerciantes:

Entregue el manual de instalación al cliente después de terminar con la instalación y las conexiones.

## Contenido

### Antes de la instalación

Componentes 2

Para su seguridad cuando utilice el CD8445E o CD5425E 3

### Conexiones

Nombres y funciones de las terminales 4

Ejemplo de conexión del sistema 6

### Instalación

Cómo instalar la unidad principal 7

# Componentes Verifique que no falte ninguno de los siguientes componentes

## Componentes de la unidad principal

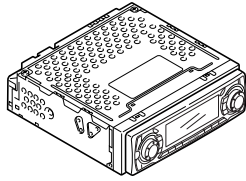

① Unidad principal x 1

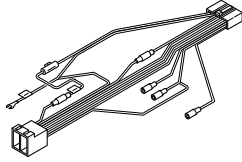

② Cable de interconexión  
(Conector de energía y parlante)  
(16P) x 1

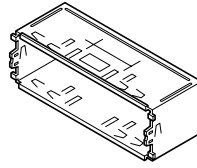

③ Acoplador de montaje  
x 1



④ Soporte lateral  
x 2

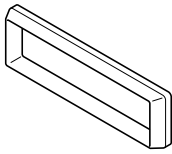

⑤ Tapa  
x 1



⑥ Perno de cabeza hexagonal  
(Rojo:M5x8) x 4



⑦ Tornillo de cabeza plana  
(Rojo:M5x8) x 4



⑧ Tornillo opresor  
x 1



⑨ Codo doble  
x 1

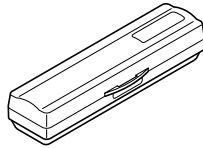

⑩ Estuche  
(Para panel desmontable) x 1

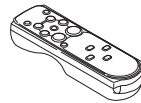

\* ⑪ Control remoto  
(Sólo incluido con CD8445E) x 1

\* Sólo el CD8445E incluye el control remoto. El CD5425E no lo incluye.



### Consejo

Al momento de instalar la unidad principal, algunos modelos de vehículos pueden requerir el uso de artículos que deben obtenerse por separado como por ejemplo un cable adaptador para la fuente de alimentación, cable adaptador de la antena de radio o soporte de montaje.

# Para su seguridad cuando utilice el CD8445E o CD5425E

En todo el manual y en el CD8445E y CD5425E aparecen señales de advertencia y precaución como las que se ejemplifican a continuación. Éstas muestran las formas seguras y correctas de manejar el producto para prevenir que usted y otros sufran lesiones personales y evitar daños a la propiedad. Antes de leer el manual, tómese el tiempo para leer y aprender la importante información enumerada en esta sección.



## Advertencia

Esta señal indica una situación en la que el manejo incorrecto por no prestar atención a una señal puede ocasionar la muerte o lesiones personales serias.



## Precaución

Esta señal indica una situación en la que el manejo incorrecto por no prestar atención a una señal puede ocasionar daños personales o únicamente daños a la propiedad.



## Consejo

Esta sección contiene información que puede ayudarlo a prevenir problemas y daños en la unidad y también contiene otra información útil.



## Advertencia

- Este equipo necesita 12V de CC y se debe instalar sólo en un vehículo con sistema eléctrico de conexión a tierra negativa de 12V. Cualquier otra instalación podría producir un incendio u otro daño severo al equipo y al vehículo.
- Cuando instale el equipo, no quite ni altere los sujetadores del vehículo actuales, incluyendo tuercas, pernos, tornillos, presillas y conectores. Nunca separe, mueva ni altere el cableado actual del vehículo, incluyendo conexiones eléctricas a tierra y correas. La alteración de componentes actuales del vehículo puede hacer que el vehículo sea inseguro para funcionar.
- Antes de la instalación, quite el terminal negativo (-) de la batería para evitar descargas, formación del arco eléctrico, incendios y daños al cableado del vehículo y al equipo que está instalando.
- Asegure el cableado con cinta o conexiones de plástico para que los cables no interfieran con el funcionamiento del vehículo, incluyendo el pedal de freno, la palanca de cambios y la dirección. Ubique los cables para que los componentes del vehículo en movimiento, incluyendo asientos eléctricos, no los frote, desgaste ni dañe.
- Para evitar dañar el equipo y el vehículo, incluyendo incendios, nunca suministre energía al equipo instalado de forma que sobrecargue la capacidad de un circuito del vehículo existente. Nunca deje un cable de suministro de energía ni una conexión sin aislar. Siempre instale los

fusibles, disyuntores y relés suministrados.

- Las bolsas de aire son un equipo de seguridad fundamental. Nunca instale el equipo de manera que altere el cableado de la bolsa de aire o interfiera con el despliegue de la bolsa de aire. Las bolsas de aire deben funcionar correctamente en caso de un accidente.
- Para su protección, nunca utilice un taladro eléctrico sin gafas de seguridad o anteojos de protección. Los residuos o las mechas rotas pueden producir lesiones graves en los ojos, incluyendo la ceguera.
- Utilice cinta aislante para aislar los extremos de todos los cables, incluso si no los utiliza. El aislamiento adecuado previene los arcos, descargas e incendios.
- No desarme ni altere este producto. Podrían producirse accidentes, incendios o descargas.
- Siempre reemplace los fusibles con fusibles de la misma capacidad y características. Nunca utilice un fusible más grande que el original. Utilizar el tipo incorrecto de fusible podría producir un incendio o un daño severo.
- No modifique este sistema para otro uso distinto del que aquí se detalla. Tampoco se desvíe de los procedimientos de instalación aquí descritos. Eclipse no se hará responsable por daños, los que incluyen, pero no se limitan a, lesiones graves, muerte o daños a la propiedad debido a instalaciones que ocasionan un funcionamiento no intencionado.



## Precaución

- Conectar los cables e instalar este equipo requiere de habilidad y experiencia. Se recomienda una instalación profesional. Consulte con su comerciante o instalador profesional. El cableado incorrecto puede dañar el equipo o interferir con el funcionamiento seguro del vehículo.
- Utilice sólo los accesorios según se especifica. Utilizar otras partes podría producir daños en el equipo o hacer que algunas partes se caigan o salgan volando del equipo.
- No instale la unidad en lugares donde pueda recibir condensación del rocío (alrededor de la manguera del aire acondicionado, etc.), entrar en contacto con agua o en condiciones con mucha humedad, polvo o humo aceitoso. Si agua, humedad, polvo o humo aceitoso ingresan a la unidad, podrían producirse humo, incendios o malfuncionamientos.
- Evite la instalación en lugares donde no se lo puede ajustar bien o donde haya vibraciones fuertes. Además, si instala la unidad con cinta adhesiva bifaz, primero limpie la suciedad y cera del área de instalación. De lo contrario, la unidad se puede soltar debido a vibraciones mientras maneja, lo que causará problemas para manejar y ocasionará accidentes de tráfico o lesiones.
- No instale en lugares donde reciba luz solar directa o donde recibirá directamente aire caliente de la calefacción. Esto puede aumentar la temperatura del interior de este equipo, lo que producirá incendios y malfuncionamientos.
- No bloquee el ventilador, disparador térmico ni orificios de

ventilación de esta unidad. Cuando se bloquean el ventilador, disparador térmico u orificios de ventilación, el interior se sobrecalienta y se pueden producir incendios.

- Realice la conexión como se detalla en el manual de instalación. Si no se lo conecta normalmente, podrían producirse incendios o accidentes.
- Cuando lo instale en vehículos equipados con bolsas de aire, verifique las precauciones del fabricante en relación con el funcionamiento antes de hacerlo funcionar. Las bolsas de aire podrían no funcionar correctamente.
- Realice el cableado de forma que las partes móviles, como rieles de los asientos y partes atornilladas de la carrocería del vehículo, no aprieten los cables. Se podrían producir accidentes, incendios o descargas como resultado de la desconexión y cortos eléctricos.
- Realice el cableado de forma que el cable no haga contacto con partes metálicas. El cable se puede dañar si entra en contacto con partes metálicas, lo que producirá incendios y descargas.
- Evite las superficies calientes cuando esté realizando el cableado en el equipo. Las altas temperaturas pueden dañar el cableado, lo que producirá cortos, formación del arco eléctrico e incendios.
- Cuando cambie el lugar de instalación de este equipo, consulte con el comerciante donde lo compró por razones de seguridad. Es necesario tener habilidad y experiencia para quitarlo e instalarlo.

# Nombres y funciones de las terminales



## Advertencia

- Nunca corte el aislante en el cable de alimentación ni lo utilice para accionar otro equipo. Si se excede la capacidad nominal de corriente del cable de alimentación, podría producirse un incendio o descargas eléctricas.
- Se deben asegurar los cables con cinta o algún método de seguridad similar para evitar obstrucciones mientras maneja. Si se dañan o enredan cerca de componentes como el volante, palanca de cambios o pedal de freno, podrían producirse accidentes.
- Si quita el extremo del cable para conectarlo a otro cable, asegúrese de enrollar cinta de PVC o un material similar aislante de cables alrededor de la conexión para aislarla. Si no se aísla la conexión, se podría producir un incendio o accidentes.

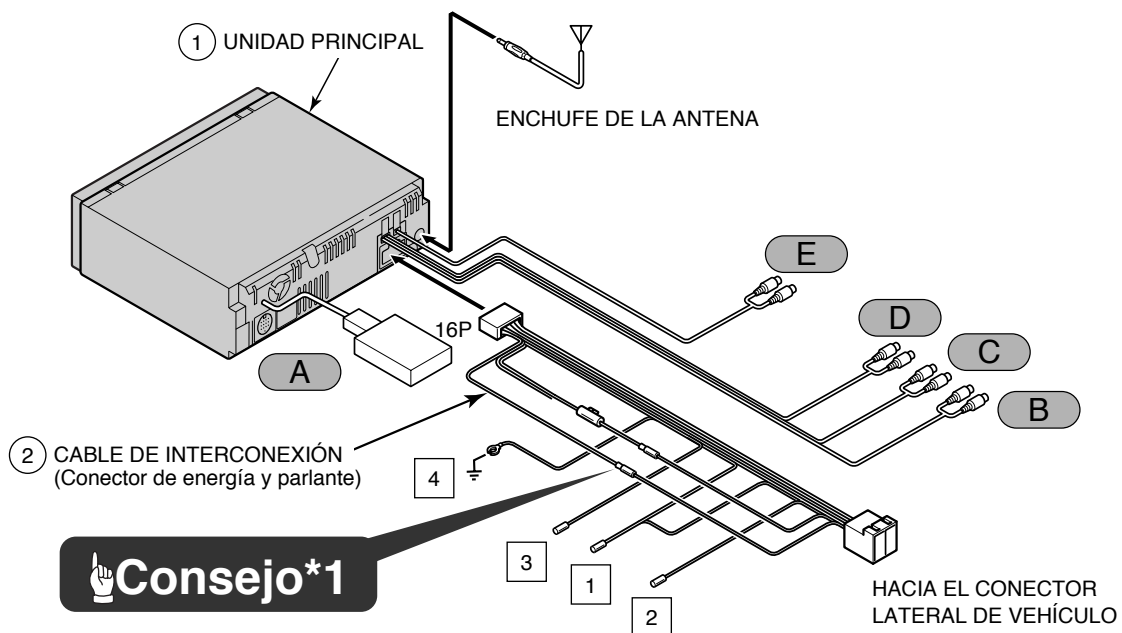

### Consejo\*1

### Consejo\*1

- La posición de las clavijas B+ y ACC en el conector pueden variar según el vehículo. En estos casos, reemplace el extremo del conector. Hable con su comerciante para obtener detalles sobre las posiciones de las clavijas de conexión.



### Consejo

- Este gráfico muestra el CD8445E. El CD5425E varía ligeramente de este gráfico.
- Consulte la página 5 para detalles sobre los colores de los cables y los puntos de conexión para los cables de interconexión ②.
- Consulte la página 5 para detalles sobre los puntos de conexión, A a E para los cables y terminales de la unidad principal.

## ◆ Colores de los cables y puntos de conexión para los cables de conexión ②

### 1 Suministro de energía de la antena (Azul)

Conecte al terminal de control automático de la antena del vehículo.

### 2 Suministro de energía de control (Azul/Blanco)

Conecte el terminal de control para el amplificador externo, etc.

### 3 Cable apagado para el teléfono celular (Rosado)

Conectar al terminal de salida con conexión a tierra en un teléfono celular.

### 4 Conexión a tierra (Negro)

Conéctelo donde haya buena conexión a tierra con el chasis.

## ◆ Conexiones de la unidad principal

A

### Terminal E-LAN (13P)

Conéctelo al terminal E-LAN del cambiador del CD, etc.

B

### Terminal de salida de línea frontal

Conéctelo al conector RCA de un amplificador externo.

C

### Terminal de salida de línea trasera

Conéctelo al conector RCA de un amplificador externo.

D

### Terminal de salida de línea (Sin atenuador)

Éste se utiliza para salida sin atenuador. Se puede utilizar como un terminal de sub-woofer si se conecta un amplificador suelto con un filtro de bajos muy graves.

E

### AUX en terminales (Sólo CD8445E)

Conecte si se los está usando junto con un equipo de audio portátil que se vende por separado.

\* Si la salida del equipo conectado es a través de un mini enchufe, se necesitará conectarlo a RCA.

– Si se instala en vehículos sin posición ACC –



### Consejo

- Si se lo instala en un vehículo sin posición ACC, asegúrese de explicarle lo siguiente al cliente cuando devuelva el vehículo.  
**“Cuando salga del vehículo, asegúrese de presionar el botón [PWR] en la unidad principal durante 2 segundos o más mientras la electricidad todavía esté encendida, y luego corte la electricidad.”** Si se olvidan de cortar la electricidad, se gastará la batería.

– Conexiones del vehículo –



### Consejo

- Deberá comprar el cable adaptador del componente necesario para el vehículo para poder utilizar las fuentes de alimentación. (Comuníquese con el comerciante para obtener más detalles.)

# Ejemplo de conexión del sistema



## Advertencia

- Nunca corte el aislante en el cable de alimentación ni lo utilice para hacer funcionar otro equipo. Si se excede la capacidad nominal de corriente del cable de alimentación, podría producirse un incendio o descargas eléctricas.
- Se deben asegurar los cables con cinta o algún método de seguridad similar para evitar obstrucciones mientras maneja. Si se dañan o enredan cerca de componentes como el volante, palanca de cambios o pedal de freno, podrían producirse accidentes.
- Si quita el extremo del cable para conectarlo a otro cable, asegúrese de enrollar cinta de PVC o un material similar aislante de cables alrededor de la conexión para aislarla. Si no se aísla la conexión, se podría producir un incendio o accidentes.



## Consejo

- Instale y conecte todas las unidades periféricas antes de conectarlas a la unidad principal.
- Asegúrese de enrollar los cables de conexión con cinta (cinta de PVC) para aislarlos.

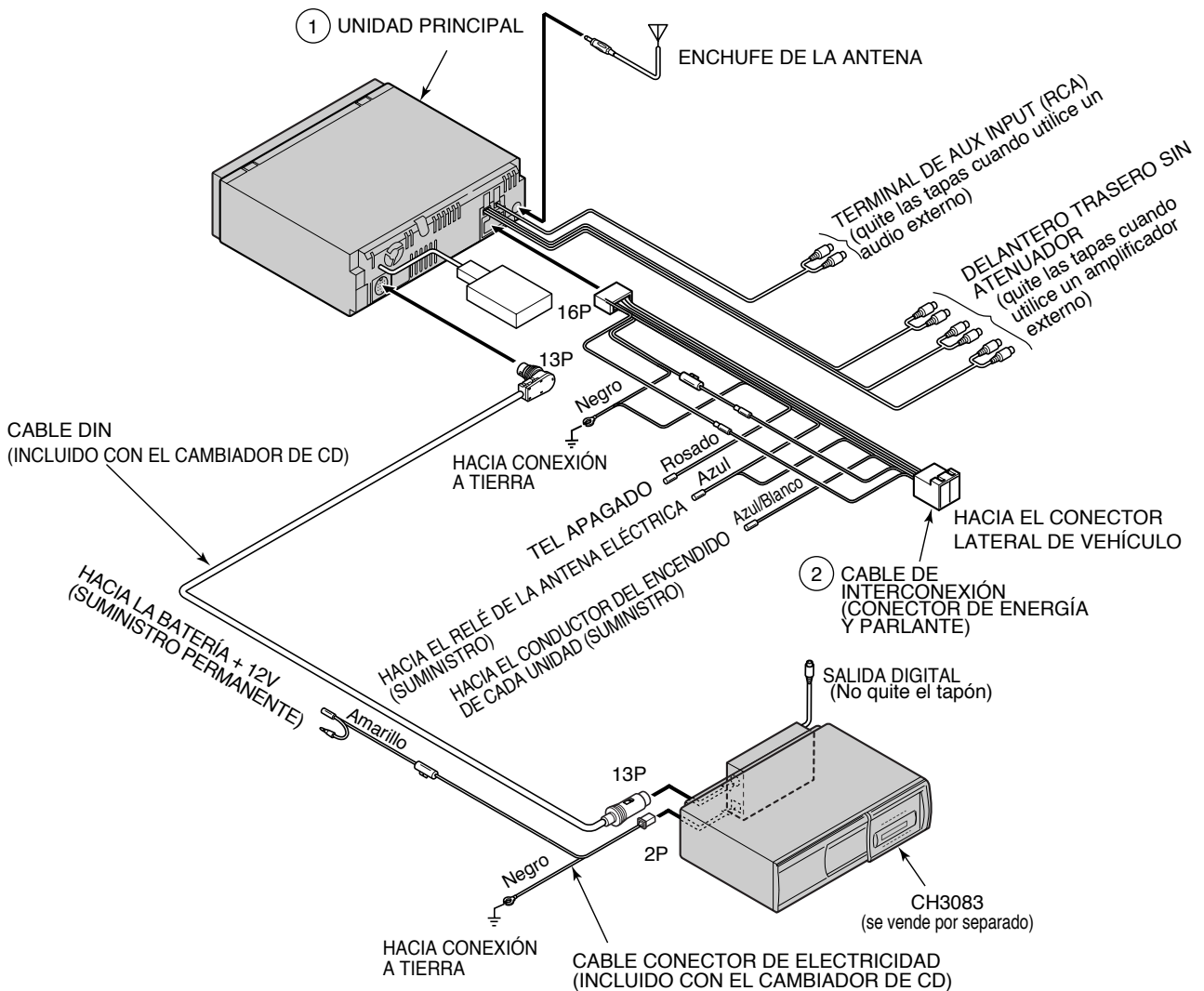

# Cómo instalar la unidad principal

– Ángulo de instalación –



## Consejo

Para mantener el funcionamiento correcto, la unidad debe estar instalada a menos de 30 grados. Si el ángulo es mayor a 30 grados, podría saltar el CD o podría producirse eyección.

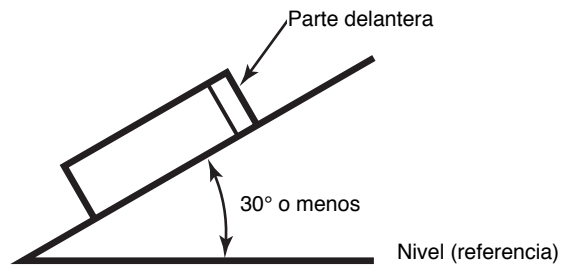

– Ejemplo de instalación de la unidad principal (si se instala la unidad principal con el acoplador de montaje) –



## Consejo

- Ate cuidadosamente todo exceso de cable conectado a la unidad principal y asegúrelo a un área de espacio vacío en el vehículo para que no se mueva ni se atasque en la unidad principal ni en el equipo lateral del vehículo. Si no manipula correctamente los cables, pueden ocasionarse problemas operativos o cortocircuitos que podrían generar peligros de incendio u otros accidentes.
- Conecte todos los cables antes de instalar la unidad principal.

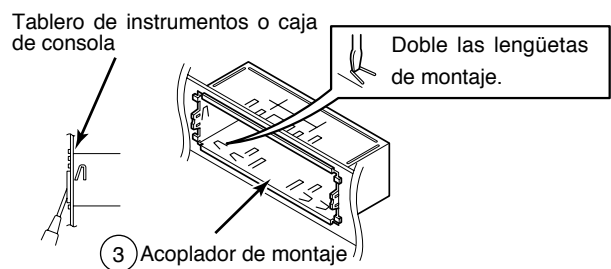

- 1 Introduzca el acoplador de montaje en la abertura del tablero de instrumentos o de la caja de consola del vehículo
- 2 Utilice un destornillador o herramienta similar para doblar las lengüetas del acoplador de montaje para asegurarlo.
- 3 Adhiera los soportes laterales a la unidad principal utilizando tornillos de cabeza plana.



## Consejo

Asegúrese de utilizar los tornillos de montaje adicionales incluidos (Rojo:M5 x 8) como los tornillos de montaje. Si utiliza cualquier otro tornillo, podría dañar el interior de la unidad.

- 4 Coloque el tornillo opresor en la unidad principal.
- 5 Introduzca la unidad principal en el acoplador de montaje hasta que se trabe en su lugar.
- 6 Ajuste la parte trasera de la unidad principal.
- 7 Instale la tapa en la unidad principal.



## Consejo

- Tenga cuidado de no empujar violentamente la pantalla de la unidad principal ni los botones durante la instalación. Esto puede dañar la unidad principal.
- Este método de instalación es sólo un ejemplo. Al momento de instalar la unidad principal en el vehículo, asegúrese de solicitar información en el lugar donde realizó la compra sobre el método de instalación a utilizar.

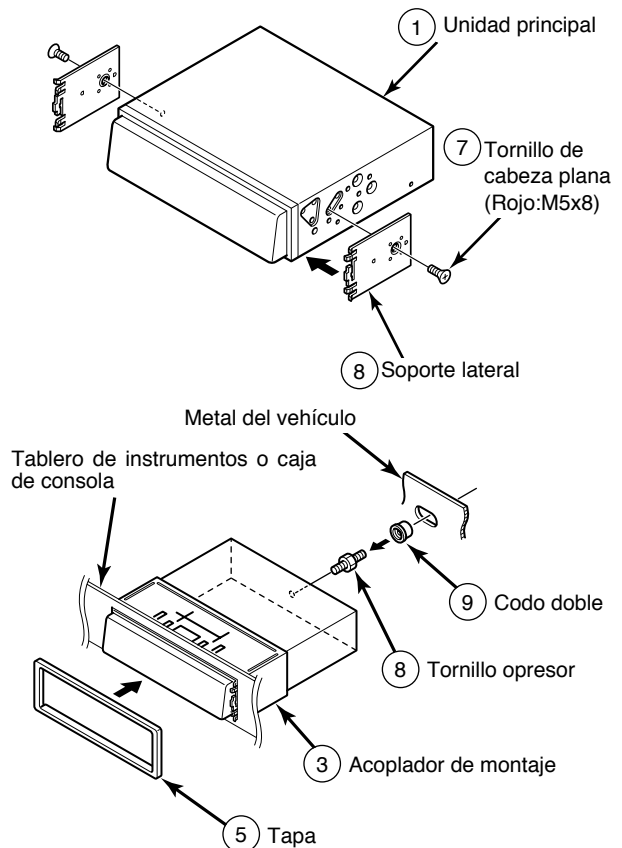





## Consejo

- Ate cuidadosamente todo exceso de cable conectado a la unidad principal y asegúrelo a un área de espacio vacío en el vehículo para que no se mueva ni se atasque en la unidad principal ni en el equipo lateral del vehículo. Si no manipula correctamente los cables, pueden ocasionarse problemas operativos o cortocircuitos que podrían generar peligros de incendio u otros accidentes.
- Conecte todos los cables antes de instalar la unidad principal.

- 1 Quite la cavidad y cualquier otro accesorio del grupo central para hacer lugar para la unidad principal.
- 2 Quite los soportes de montaje de la cavidad.
- 3 Fije los soportes a la unidad principal.



## Consejo

Asegúrese de utilizar los tornillos de montaje adicionales incluidos (Rojo:M5 x 8) como los tornillos de montaje. Si utiliza cualquier otro tornillo, podría dañar el interior de la unidad.

- 4 Instale la unidad principal en el vehículo.



## Consejo

- Tenga cuidado de no empujar violentamente la pantalla de la unidad principal ni los botones durante la instalación. Esto puede dañar la unidad principal.
- Este método de instalación es sólo un ejemplo. Al momento de instalar la unidad principal en el vehículo, asegúrese de solicitar información en el lugar donde realizó la compra sobre el método de instalación a utilizar.

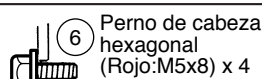
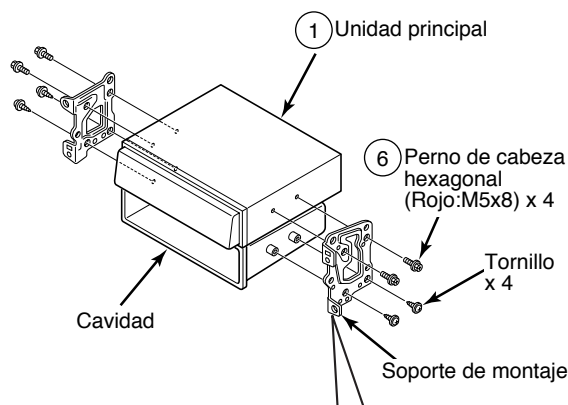
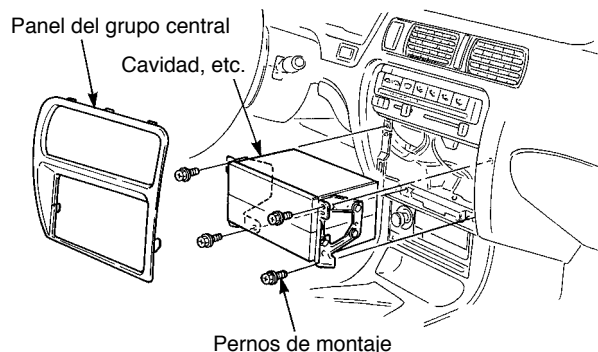

Seleccione los tornillos de acuerdo con las formas de los agujeros para tornillos en el soporte de montaje.